

RS Q8

Preisliste

RS Q8 SUV

RS Q8 SUV performance

 **Audi Sport**

RS Q8 SUV



Kraftvoll. Sportlich. Souverän.

Atemberaubende Sportwagen-Dynamik, geräumiger SUV-Komfort und außergewöhnliches RS-Design: der neue Audi RS Q8.

Mit Power durch den Tag.

Die Höchstgeschwindigkeit liegt bei 305 km/h¹. Den Sound des V8-Motors* erleben Sie aber schon bei alltäglichen Fahrten – ebenso wie die hohe Fahrdynamik, die der Allradantrieb quattro mit Sportdifferenzial mit sich bringt.



* Kraftstoffverbrauch (kombiniert): 13,6–13,0 l/100 km; CO₂-Emissionen (kombiniert): 310–295 g/km; CO₂-Klasse: G.
Erläuterungen zu den Fußnoten finden Sie ab Seite 98.

Erster Eindruck, der überzeugt.

Die Frontansicht beeindruckt durch die großen Lufteinlässe, den RS-spezifischen Singleframe mit Wabenstruktur, den Stoßfänger in Wagenfarbe mit schwarzen Elementen und die abgedunkelten HD Matrix LED-Scheinwerfer mit Audi Laserlicht¹.





Unverkennbar bis ins Detail.

Wählen Sie aus dem Räderangebot von 22 bis 23 Zoll: Ein Blickfang sind die 23-Zoll-Leichtmetallräder in Neodymgold¹. Die Einstiegs-LEDs mit RS-Projektion auf den Boden runden das sportliche Erscheinungsbild ab.

Informationen zur Klassifizierung von Reifenparametern finden Sie auf Seite 99.



Sportlicher Sitzkomfort.

Genießen Sie die Fahrt im vielseitig verstellbaren Sportsitz plus vorn in Leder Valcona perforiert mit Wabensteppung und Sitzbelüftung. Mit Kontrastnähten in Felsgrau, sportlicher Wabensteppung, RS-Prägung in den Lehnen und angenehmer Sitzbelüftung mit Unterkühlschutz lässt er kaum Wünsche offen.

Prägnantes Heck.

Die unverwechselbare Heckansicht wird durch RS-spezifisches Design unterstrichen – unter anderem beim Dachkantenspoiler und beim Heckstoßfänger mit Elementen in Schwarz.



RS Q8 SUV performance

Performance trifft Eleganz.

Der neue Audi RS Q8 performance: mit leistungsstarkem V8-Motor*, großzügigen SUV-Proportionen sowie luxuriösem Komfort und exklusivem Design.



* Kraftstoffverbrauch (kombiniert): 13,6–13,1 l/100 km; CO₂-Emissionen (kombiniert): 310–297 g/km; CO₂-Klasse: G.



Enorm kraftvoll. Beeindruckend dynamisch.

In nur 3,6 Sekunden von 0 auf 100 km/h. Der Audi neue RS Q8 performance mit einer Leistung von 471 kW und 850 Nm begeistert mit atemberaubender Dynamik, unterstützt von serienmäßigen Keramikbremsen und sehr gut abgestimmten Antriebs- und Fahrwerkskomponenten.



Große Leichtigkeit.

Die 23-Zoll-Leichtmetallräder im 5-Y-Speichen-Design in Schwarz matt¹ wurden exklusiv für den neuen Audi RS Q8 performance entwickelt. Das Räderprogramm bietet weitere Designs für 22- und 23-Zoll¹-Räder.

Erläuterungen zu den Fußnoten finden Sie ab Seite 98.
Informationen zur Klassifizierung von Reifenparametern finden Sie auf Seite 95.



Performance im Blick.

Das volldigitale Kombiinstrument Audi virtual cockpit plus¹ mit 12,3-Zoll-Display bietet als performance-spezifisches Highlight das zusätzliche RS-Layout auch mit weißem Hintergrund als Anlehnung an den Rennsport. Auf Knopfdruck rückt zum Beispiel das Runway-Design in den Mittelpunkt.



Temperamentvoller Charakter.

Mit der Lackierung Chilirot Metallic¹ und dem Optikpaket Carbon matt¹ wird der exklusive Charakter des neuen Audi RS Q8 performance eindrucksvoll in Szene gesetzt.

Erläuterungen zu den Fußnoten finden Sie ab Seite 98.



Eindrucksvolle Heckleuchten.

Die digitalen OLED-Heckleuchten¹ ermöglichen zusammen mit den HD Matrix LED-Scheinwerfern mit Audi Laserlicht¹ eindrucksvolle Lichtsignaturen. Sie können zwischen mehreren Lichtsignaturpaaren wählen – exklusiv für RS-Modelle steht eine RS-spezifische Signatur zur Auswahl.



Inhaltsverzeichnis

Grundmodelle

- 16 Audi RS Q8 SUV
- Audi RS Q8 SUV performance

Exterieur

- 19 Lackierungen
- 20 Dachsysteme
- 21 Optikpakete
- 22 Außenspiegel
- 23 Sommerräder
- 25 Winterräder
- 26 Bremssättel
- 28 Licht
- 31 Verglasung
- 32 Abgasanlage
- 33 Weitere Außenausstattungen

Interieur

- 37 Designpakete
- 42 Sitze und Sitzbezüge
- 46 Dekoreinlagen
- 48 Bedienelemente
- 50 Licht
- 51 Weitere Innenausstattungen

Technik

- 55 Ausstattungspakete
- 56 Spiegel
- 57 Räder
- 58 Licht
- 59 Schließsysteme
- 62 Sitzkomfort
- 63 Klimatisierung
- 64 Gepäcksicherungs- und Ablagesysteme
- 65 Infotainment
- 68 Kommunikation
- 71 Assistenzsysteme
- 79 Fahrwerke und Bremsen
- 83 Technik und Sicherheit

Audi Neuwagenabholung

- 86 Audi Neuwagenabholung

Audi Versicherung

- 88 Audi Versicherung

Audi connect

- 90 Audi connect

- 95 Klassifizierung von Reifenparametern
- 96 Abmessungen
- 97 Technische Daten

Grundmodelle



Audi RS Q8 SUV

Antrieb		Zylinder Hubraum	Leistung	Drehmoment	Verbrauch ²	CO ₂ -Emissionen ²	CO ₂ -Klasse Emissionsnorm	EUR inkl. 19 % MwSt. ³ EUR ohne MwSt. ³ Bestellschlüssel
		in cm ³	maximal in kW (PS)	maximal in Nm	kombiniert in l/100 km	kombiniert in g/km		
TFSI quattro	tiptronic 8-stufig	8 3.996	441 (600)	800	13,6-13,0	310-295	G Euro 6e	141.900,- 119.243,70 4MTRV2







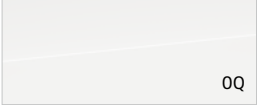

Audi RS Q8 SUV performance

TFSI quattro	tiptronic 8-stufig	8 3.996	471 (640)	850	13,6-13,1	310-297	G Euro 6e	155.700,- 130.840,34 4MTRR2
--------------	-----------------------	------------	-----------	-----	-----------	---------	--------------	--

Exterieur

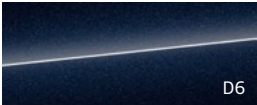

Lackierungen



	EUR inkl. 19% MwSt. ³ EUR ohne MwSt. ³	RS Q8 SUV	RS Q8 SUV performance
Unilackierung  ▶ Carraraweiß OQ		○	○
Metalliclackierung  ▶ Gletscherweiß Metallic 2Y  ▶ Satellitsilber Metallic F0  ▶ Ascariblau Metallic 9W  ▶ Mythoschwarz Metallic OE  ▶ Waitomoblau Metallic D6  ▶ Sakhirgold Metallic 2Z  ▶ Chilirot Metallic WO	1.050,- 882,35 1.800,- 1.512,61	● ●	● ●
Perleffektlackierung  ▶ Daytonagrau Perleffekt 6Y	1.050,- 882,35	●	●
Individuallackierungen Audi exclusive 	5.900,- 4.957,98	●	●

● = als Sonderausstattung lieferbar ○ = Serienausstattung - = kein Angebot. Erläuterungen zu den Fußnoten finden Sie ab Seite 98.

Dachsysteme

		Bestellschlüssel	EUR inkl. 19 % MwSt. ³ EUR ohne MwSt. ³	RS Q8 SUV	RS Q8 SUV performance
Dachreling, Entfall				○	○
Panorama-Glasdach	<p>Das zweiteilige, elektrisch bedienbare Glasdach hat eine extragroße, getönte Glasfläche. Diese verleiht dem Innenraum des Fahrzeugs eine exklusive Atmosphäre und unterstreicht das progressive Design des Interieurs mit einer angenehmen Lichtstimmung.</p> <p>Geöffnet sorgt das Panorama-Glasdach zudem für ein erfrischendes Innenraumklima. Ein integrierter Windabweiser reduziert dabei die Windgeräusche. Außerdem betont die schwarz glänzende Dachfläche das markante Exterieur-Design des Fahrzeugs.</p> <p>Für eine komfortable Bedienung erfolgen das Ausstellen und Öffnen des Glaselements sowie die Betätigung des lichtdichten Sonnenrollos elektrisch. Von außen kann mit dem Funkschlüssel mittels Komfortöffnung und -schließung das Panorama-Glasdach mitbedient werden.</p>	3FU	1.550,- 1.302,52	●	●
Dachreling schwarz	<p>Auslieferung inklusive Dachquerträger</p> <p>Hinweis: Die Dachreling ist Voraussetzung für die Montage von Dachträger, Dachboxen etc., welche über Audi Original Zubehör erhältlich sind.</p>	3S2	400,- 336,13	●	●

Optikpakete





		Bestellschlüssel	EUR inkl. 19% MwSt. ³ EUR ohne MwSt. ³	RS Q8 SUV	RS Q8 SUV performance
Optikpaket schwarz plus  <p>Mit Audi Ringen in Anthrazitgrau und RS Q8-Schriftzug in Schwarz ergänzen diese besonders markanten Designelemente die Eleganz und Sportlichkeit des Optikpakets schwarz.</p> <p>Das Optikpaket schwarz plus beinhaltet ergänzend zum Optikpaket schwarz:</p> <ul style="list-style-type: none"> ▶ Audi Ringe vorn und hinten in Anthrazitgrau sowie RS Q8-Schriftzug auf der Gepäckraumklappe in Schwarz <p>Hinweis: nur in Verbindung mit Optikpaket schwarz oder Optikpaket Carbon matt/schwarz</p>	4ZP	300,- 252,10	●	●	
Optikpaket schwarz  <p>setzt ausdrucksstarke Akzente durch schwarz lackierte Bereiche an besonders markanten Designelementen an der Fahrzeugfront, der Seitenlinie und am Heck; wahlweise mit Audi Ringen und RS Q8-Schriftzug in Schwarz glänzend</p> <p>Das Optikpaket schwarz beinhaltet:</p> <ul style="list-style-type: none"> ▶ RS-Exterieurumfänge in Schwarz ▶ RS-Stoßfänger in sportlich-dynamischem Design, vorn, mit Kühlerschutzgitter in Wabenstruktur und großflächigen Lufteinlässen in Schwarz glänzend sowie Frontspoiler in Schwarz glänzend ▶ Singleframe-Maske in Schwarz glänzend ▶ Diffusoreinsatz, hinten, in Schwarz glänzend, horizontalen Steg in Schwarz glänzend ▶ Zierleisten an den Seitenscheiben in Schwarz glänzend ▶ Audi Ringe vorn und hinten sowie RS Q8-Schriftzug im Audi Singleframe und auf der Gepäckraumklappe in Chrom ▶ Optikpaket schwarz plus¹ inklusive Audi Ringen und RS Q8-Schriftzug in Schwarz (wahlweise kombinierbar) 	PA6	1.500,- 1.260,50	-	●	
Optikpaket Carbon matt/schwarz  <p>setzt ausdrucksstarke Akzente durch Carbon und schwarz lackierte Bereiche an besonders markanten Designelementen an der Fahrzeugfront, der Seitenlinie und am Heck</p> <p>Das Optikpaket Carbon matt/schwarz beinhaltet:</p> <ul style="list-style-type: none"> ▶ RS-Exterieurumfänge vorn mit großflächigen Lufteinlässen, Frontspoiler und Singleframe-Maske in Carbon matt ▶ Diffusoreinsatz hinten mit horizontalem Steg in Carbon matt ▶ Zierleisten an den Seitenscheiben in Schwarz glänzend ▶ Audi Ringe vorn und hinten in Polarweiß sowie RS Q8-Schriftzug in Schwarz 	PQA	5.150,- 4.327,73	-	●	

Außenspiegel



	Bestellschlüssel	EUR inkl. 19 % MwSt. ³ EUR ohne MwSt. ³	RS Q8 SUV	RS Q8 SUV performance
Außenspiegelgehäuse in Schwarz	6FJ	105,- 88,24	○	●
Außenspiegelgehäuse grau matt			-	○
Außenspiegelgehäuse in Wagenfarbe lackiert	6FA	ohne Mehrpreis	●	●
Außenspiegelgehäuse Carbon matt 	6FI	890,- 747,90	-	●

setzen markante und hochwertige Akzente; sparen zudem Gewicht





Sommerräder

		Bestellschlüssel	EUR inkl. 19% MwSt. ³ EUR ohne MwSt. ³	RS Q8 SUV	RS Q8 SUV performance
	Räder, 10-Speichen-Stern, 10,0 J x 22, Reifen 295/40 R 22 Leichtmetallräder, Größe 10,0 J x 22 mit Reifen 295/40 R 22			<input type="radio"/>	<input type="radio"/>
	Räder, 6-Y-Doppelspeichen, neodymgold matt, 10,5 J x 23, Reifen 295/35 R 23 Leichtmetallräder, Größe 10,5 J x 23 mit Reifen 295/35 R 23	64L	2.200,- 1.848,74	<input checked="" type="radio"/>	<input checked="" type="radio"/>
	Räder, 6-Y-Doppelspeichen, schwarz, 10,5 J x 23, Reifen 295/35 R 23 Leichtmetallräder, Größe 10,5 J x 23 mit Reifen 295/35 R 23	64K	2.200,- 1.848,74	<input checked="" type="radio"/>	<input checked="" type="radio"/>
	Räder, 6-Y-Doppelspeichen, grau seidenmatt, 10,5 J x 23, Reifen 295/35 R 23 Leichtmetallräder, Größe 10,5 J x 23 mit Reifen 295/35 R 23	64N	2.300,- 1.932,77	<input checked="" type="radio"/>	<input checked="" type="radio"/>
	RRäder, 6-Y-Doppelspeichen, schwarz, glanzgedreht⁴, 10,5 J x 23, Reifen 295/35 R 23 Leichtmetallräder, Größe 10,5 J x 23 mit Reifen 295/35 R 23	64M	2.300,- 1.932,77	<input checked="" type="radio"/>	<input checked="" type="radio"/>

Sommerräder

		Bestellschlüssel	EUR inkl. 19 % MwSt. ³ EUR ohne MwSt. ³	RS Q8 SUV	RS Q8 SUV performance
	Räder, 5-Y-Speichen, grau matt, 10,5 J x 23, Reifen 295/35 R 23 gewichtsoptimierte Leichtmetallräder für bessere Performance, geschmiedet, Größe 10,5 J x 23 mit Performance-Reifen 295/35 R 23	64I	4.200,- 3.529,41	-	●
	Räder, 5-Y-Speichen, kontrastschwarz matt, 10,5 J x 23, Reifen 295/35 R 23 gewichtsoptimierte Leichtmetallräder für bessere Performance, geschmiedet, Größe 10,5 J x 23 mit Performance-Reifen von Continental 295/35 R 23	64J	4.200,- 3.529,41	-	●
	Räder, 5-Y-Speichen, schwarz metallic, glanzgedreht⁴, 10,5 J x 23, Reifen 295/35 R 23 gewichtsoptimierte Leichtmetallräder für bessere Performance, Größe 10,5 J x 23 mit Performance-Reifen 295/35 R 23	64H	4.300,- 3.613,45	-	●
Performance-SUV-Reifen von Pirelli, 295/35 R23 P Zero	Zur Steigerung der Fahrdynamik auf trockener und nasser Fahrbahnoberfläche wurden die alltagstauglichen Performance-SUV-Reifen unter herausfordernden Bedingungen erprobt.	H6H	450,- 378,15	●	●

Winterräder

		Bestellschlüssel	EUR inkl. 19% MwSt. ³ EUR ohne MwSt. ³	RS Q8 SUV	RS Q8 SUV performance
	Räder, 10-Speichen-Stern, 10,0 J x 22, Winterreifen 275/40 R 22 Leichtmetallräder, Größe 10,0 J x 22, Winterreifen 275/40 R 22; schneekettentauglich, zulässige Höchstgeschwindigkeit 240 km/h	7BF	3.000,- 2.521,01	●	●
	Räder, 6-Y-Doppelspeichen, schwarz, 10,5 J x 23, Winterreifen 295/35 R 23 Leichtmetallräder, Größe 10,5 J x 23 mit Winterreifen 295/35 R 23, zulässige Höchstgeschwindigkeit 270 km/h	7FC	4.700,- 3.949,58	●	●
	Räder, 6-Y-Doppelspeichen, neodymgold matt, 10,5 J x 23, Winterreifen 295/35 R 23 Leichtmetallräder, Größe 10,5 J x 23 mit Winterreifen 295/35 R 23, zulässige Höchstgeschwindigkeit 270 km/h	7FD	4.700,- 3.949,58	●	●
	Räder, 5-Y-Speichen, schwarz matt, 10,5 J x 23, Winterreifen 295/35 R 23 gewichtsoptimierte Leichtmetallräder für bessere Performance, Größe 10,5 J x 23 mit Winterreifen 295/35 R 23, zulässige Höchstgeschwindigkeit 270 km/h	7FB	6.700,- 5.630,25	-	●
	Räder, 5-Y-Speichen, grau matt, 10,5 J x 23, Winterreifen 295/35 R 23 gewichtsoptimierte Leichtmetallräder für bessere Performance, Größe 10,5 J x 23 mit Winterreifen 295/30 R 23, zulässige Höchstgeschwindigkeit 270 km/h	7EZ	6.700,- 5.630,25	-	●

Bremssättel



		Bestellschlüssel	EUR inkl. 19 % MwSt. ³ EUR ohne MwSt. ³	RS Q8 SUV	RS Q8 SUV performance
RS-Stahlbremsanlage mit Bremssätteln schwarz				○	-
RS-Stahlbremsanlage mit Bremssätteln rot	20-Zoll-Hochleistungsbremsanlage mit diagonaler Aufteilung, Antiblockiersystem (ABS) mit elektronischer Bremskraftverteilung (EBV), elektronische Stabilisierungskontrolle (ESC) mit Bremsassistenten, Aluminium-Tandem-Bremskraftverstärker, Bremsscheiben vorn und hinten innenbelüftet, gelocht und schwimmend gelagert; Bremssättel in Rot glänzend lackiert, mit RS-Schriftzug vorn und hinten	PC7	500,- 420,17	●	-
RS-Keramikkbremsanlage mit Bremssätteln anthrazitgrau	21-Zoll-Hochleistungsbremsanlage mit kohlefaserverstärkten Keramikbremsscheiben vorn und hinten, speziell entwickelten Kühlkanälen in den innenbelüfteten und gelochten Bremsscheiben; Bremssättel in Anthrazitgrau glänzend lackiert, mit Schriftzug „Audi ceramic“ vorn und hinten	PC6	8.500,- 7.142,86	●	○
					
RS-Keramikkbremsanlage mit Bremssätteln blau	21-Zoll-Hochleistungsbremsanlage mit kohlefaserverstärkten Keramikbremsscheiben vorn und hinten, speziell entwickelten Kühlkanälen in den innenbelüfteten und gelochten Bremsscheiben; Bremssättel in Blau glänzend lackiert, mit Schriftzug „Audi ceramic“ vorn und hinten	PC8	9.000,- 7.563,03 500,- 420,17	● -	- ●
					

● = als Sonderausstattung lieferbar ○ = Serienausstattung - = kein Angebot. Erläuterungen zu den Fußnoten finden Sie ab Seite 98.

	Bestellschlüssel	EUR inkl. 19% MwSt. ³ EUR ohne MwSt. ³	RS Q8 SUV	RS Q8 SUV performance
RS-Keramikbremsanlage mit Bremssätteln rot  <p>21-Zoll-Hochleistungsbremsanlage mit kohlefaserverstärkten Keramikbremscheiben vorn und hinten, speziell entwickelten Kühlkanälen in den innenbelüfteten und gelochten Bremscheiben; Bremssättel in Rot glänzend lackiert, mit Schriftzug „Audi ceramic“ vorn und hinten</p>	PC9	9.000,- 7.563,03 500,- 420,17	● -	- ●

Licht

	Bestellschlüssel	EUR inkl. 19 % MwSt. ³ EUR ohne MwSt. ³	RS Q8 SUV	RS Q8 SUV performance
<p>Matrix-Funktion</p>  <p>Die Audi Matrix LED-Technologie ermöglicht eine präzise und hoch aufgelöste Ausleuchtung der Straße. Blendeffekte für entgegenkommende bzw. vorausfahrende Fahrzeuge können deutlich reduziert werden.</p> <p>Werden Fahrzeuge durch das Kamerasystem erkannt, blendet das System selektiv nur diesen Bereich aus, während in den restlichen Segmenten das Fernlicht aktiv bleibt. Die deutlich verbesserte Ausleuchtung der Fahrbahn gegenüber LED-Scheinwerfern kann die Sicherheit und den Komfort bei Fahrten in der Dunkelheit erhöhen.</p>			○	○
<p>Matrix LED-Scheinwerfer</p> <p>Die Audi Matrix LED-Technologie ermöglicht eine präzise und hoch aufgelöste Ausleuchtung der Straße. Blendeffekte für entgegenkommende bzw. vorausfahrende Fahrzeuge können deutlich reduziert werden.</p> <p>Werden Fahrzeuge durch das Kamerasystem erkannt, blendet das System selektiv nur den Bereich des erkannten Fahrzeugs aus, während in den restlichen Segmenten das Fernlicht aktiv bleibt. Die deutlich verbesserte Ausleuchtung der Fahrbahn gegenüber LED-Scheinwerfern kann die Sicherheit und den Komfort bei Fahrten in der Dunkelheit erhöhen.</p> <p>Das dynamische Blinklicht der Matrix LED-Scheinwerfer läuft beim Blinken immer zur Außenseite in Abbiegerichtung und ist dadurch gut wahrnehmbar.</p> <p>Die Matrix LED-Scheinwerfer mit RS-spezifisch abgedunkelten Blenden beinhalten folgende Funktionalitäten:</p> <ul style="list-style-type: none"> ▶ Tagfahrlicht ▶ Abblendlicht ▶ Fernlicht ▶ Positionslicht ▶ dynamisches Blinklicht ▶ Abbiegelicht (Ergänzung der seitlichen Ausleuchtung bei engen Kurven und beim Abbiegen) ▶ Allwetterlicht (zur Verringerung der Eigenblendung bei schlechten Sichtverhältnissen) ▶ Rangierlicht (Ausleuchtung des Schwenkbereichs beim Rückwärtsfahren) ▶ dynamisches Kurvenlicht (Ergänzung der seitlichen Ausleuchtung in engen Kurven) ▶ Autobahnlicht (erweiterte Leuchtreichweite bei hohen Geschwindigkeiten) ▶ automatisch-dynamische Leuchtweitenregulierung 			○	○

	Bestellschlüssel	EUR inkl. 19% MwSt. ³ EUR ohne MwSt. ³	RS Q8 SUV	RS Q8 SUV performance
<p>LED-Heckleuchten plus</p>  <p>Die Lichtsignatur ist ein sichtbares Erkennungszeichen nach hinten. Das dynamische Blinklicht wirkt sehr progressiv in seiner Wahrnehmung.</p> <p>Die Heckleuchten in LED-Technologie ermöglichen durch die schnellere Aktivierung des Schluss- und Bremslichts eine frühere Sichtbarkeit für andere.</p> <p>Das dynamische Blinklicht läuft beim Blinken immer zur Außenseite in Abbiegerichtung und ist dadurch gut wahrnehmbar.</p> <p>Die LED-Heckleuchten plus umfassen:</p> <ul style="list-style-type: none"> ▶ dynamische Blinkleuchten ▶ Bremsleuchten ▶ Schlussleuchten ▶ Heckkennzeichenleuchten ▶ Rückfahrleuchten 			○	○
<p>HD Matrix LED-Scheinwerfer mit Audi Laserlicht, LED-Heckleuchten und Scheinwerfer-Reinigungsanlage</p>  <p>HD Matrix LED-Scheinwerfer mit Audi Laserlicht werden zu prägenden Elementen einer progressiven Designsprache. Mit seiner aufregenden Lichtsignatur sowie RS-spezifischen abgedunkelten Blenden ist das Fahrzeug auf den ersten Blick wiedererkennbar. Bei Tag und bei Nacht.</p> <p>Das Paket enthält:</p> <ul style="list-style-type: none"> ▶ HD Matrix LED-Scheinwerfer mit Audi Laserlicht und RS-spezifischen abgedunkelten Blenden ▶ LED-Heckleuchten plus ▶ Scheinwerfer-Reinigungsanlage <p>Die innovativen mehrzeiligen HD Matrix LED-Scheinwerfer ermöglichen durch ihre höhere Auflösung eine präzisere Ausleuchtung der Straße im Vergleich zu LED-Scheinwerfern. Blendeffekte für entgegenkommende bzw. vorausfahrende Fahrzeuge können deutlich reduziert werden.</p> <p>Das Audi Laserlicht ergänzt das LED-Fernlicht bei höheren Geschwindigkeiten. Die nahezu doppelt so große Reichweite im Vergleich zum Fernlicht der LED-Scheinwerfer leuchtet einen weiten Bereich vor dem Fahrzeug aus. Die Zuschaltung des Audi Laserlichts erfolgt innerhalb der Systemgrenzen geschwindigkeitsabhängig und nur außerhalb von Ortschaften. Diese innovative Technologie wird durch die blaue LED-Beleuchtung im Scheinwerfer visualisiert.</p> <p>Zur Individualisierung des Fahrzeugs stehen verschiedene Tagfahrlichtsignaturen im MMI touch response-Display zur Auswahl, welche jederzeit bequem geändert werden können. Ein besonderes Highlight sind die RS-spezifischen abgedunkelten Blenden der Scheinwerfer.</p>	PXB	840,- 705,88	●	●

Licht

		Bestellschlüssel	EUR inkl. 19 % MwSt. ³ EUR ohne MwSt. ³	RS Q8 SUV	RS Q8 SUV performance
<p>HD Matrix LED-Scheinwerfer mit Audi Laserlicht, LED-Heckleuchten und Scheinwerfer-Reinigungsanlage (Fortsetzung)</p>	<p>Die Lichtsignatur der LED-Heckleuchten plus ist ein sichtbares Erkennungszeichen nach hinten. Ein entscheidender Vorteil der Bremsleuchten in LED-Technologie ist die schnellere Aktivierung, was zu einer früheren Wahrnehmung durch den nachfolgenden Verkehr führt.</p> <p>Die dynamische Lichtinszenierung der Coming-Home-/Leaving-Home-Funktion der HD Matrix LED-Scheinwerfer und der LED-Heckleuchten plus sorgt für zusätzliche Helligkeit auf dem Weg vom bzw. zum Fahrzeug. Das dynamische Blinklicht der HD Matrix LED-Scheinwerfer und der LED-Heckleuchten plus läuft beim Blinken immer zur Außenseite in Abbiegerichtung und ist dadurch gut wahrnehmbar.</p> <p>Die Scheinwerfer-Reinigungsanlage sorgt durch eine Reinigung des Scheinwerfers mit Wasser und Hochdruck für mehr Licht auf der Straße.</p> <p>Detaillierte Informationen zu den einzelnen Ausstattungen können den jeweiligen Einzelbeschreibungen entnommen werden.</p>				
<p>Digitale OLED-Heckleuchten</p> 	<p>Die digitale OLED-Technologie der Heckleuchten ermöglicht ein faszinierendes Lichtdesign, das beeindruckt. Es ist zudem ein markantes Designelement, betont durch eine sehr homogene und kontrastreiche Ausleuchtung. Die Flächenlichtquelle benötigt keine zusätzlichen Reflektoren, Lichtleiter oder Optiken. Dadurch sind OLEDs effizient und leicht.</p> <p>In den OLED-Heckleuchten befinden sich hauchdünne Leuchtkörper. Diese sind mehrfach in einzelne schaltbare Segmente unterteilt, welche unterschiedliche und faszinierende Designs für die digitale Schlusslichtsignatur ermöglichen. Zur Individualisierung des Fahrzeugs stehen verschiedene Schlusslichtsignaturen im MMI touch-Display zur Auswahl, welche jederzeit bequem geändert werden können.</p> <p>Die digitalen OLED-Heckleuchten verfügen im Zusammenspiel mit den Assistenzsystemen über eine Annäherungserkennung⁵. Wenn sich andere Verkehrsteilnehmende dem stehenden Fahrzeug von hinten auf weniger als zwei Meter annähern, aktivieren sich sämtliche OLED-Segmente.</p> <p>Die Aufteilung der OLEDs in kleine einzeln ansteuerbare Segmente mit dreidimensionaler Anordnung ermöglicht dank eindrucksvoller Inszenierung neue Lichtszenarien. Die dynamische Lichtinszenierung der Coming-Home-/Leaving-Home-Funktion ist jeweils auf die gewählte Schlusslichtsignatur abgestimmt. Selbst im ausgeschalteten Zustand faszinieren die OLED-Heckleuchten mit ihrem progressiven Design.</p> <p>Die digitalen OLED-Heckleuchten beinhalten:</p> <ul style="list-style-type: none"> ▶ mehrfach in einzelne schaltbare Segmente unterteilte, hauchdünne Leuchtkörper ▶ einzeln schaltbare OLED-Segmente mit dreidimensionaler Anordnung ▶ verschiedene, jederzeit änderbare Schlusslichtsignaturen ▶ dynamische Lichtinszenierung der Coming-Home-/Leaving-Home-Funktion 	8SC	990,- 831,93	●	●



Verglasung

		Bestellschlüssel	EUR inkl. 19% MwSt. ³ EUR ohne MwSt. ³	RS Q8 SUV	RS Q8 SUV performance
Wärmeschutzverglasung Frontscheibe	Die Wärmeschutzverglasung aus Verbundsicherheitsglas reflektiert UV-Strahlung und kann damit das Aufheizen des Fahrzeuginnenraums reduzieren.			○	○
Scheiben seitlich und hinten in Wärmeschutzverglasung	Die grün getönten Scheiben reflektieren UV-Strahlung und können damit das Aufheizen des Fahrzeuginnenraums reduzieren. Die beheizbare Heckscheibe kann über eine Zeitschaltung gesteuert werden.			○	○
Klimakomfort- und Akustikverglasung Frontscheibe mit grauem Colorstreifen	Die zusätzliche Reflexionsbeschichtung vermindert ein Aufheizen des Innenraums bei starker Sonneneinstrahlung und reduziert den Energieverbrauch der Klimaanlage. Hinweis: nur in Verbindung mit Audi phone box bestellbar	4GL	320,- 268,91	●	●
Drahtlos beheizbare Klimakomfortverglasung Frontscheibe	Die flächige, drahtlose Beheizung der Frontscheibe aus Klimakomfortverglasung erleichtert die Sicht nach vorn unter verschiedensten Witterungsbedingungen. Die beheizbare Wischblattablaage kann das Festfrieren des Wischers bei Minustemperaturen verhindern. Die Steuerung erfolgt über die Komfortklimaautomatik. Zusätzlich vermindert die Reflexionsbeschichtung der Frontscheibe ein Aufheizen des Innenraums bei starker Sonneneinstrahlung.	4GR	590,- 495,80	●	●
Akustikverglasung für Tür- und Seitenscheiben	Durch die Doppelverglasung der Tür- und Seitenscheiben wird die Außengeräuschkämmung nochmals deutlich verbessert.	VW0	500,- 420,17	●	●
Sonnenschutzverglasung abgedunkelt	schützt vor Sonneneinstrahlung und unerwünschten Einblicken in den hinteren Fahrzeuginnenraum Sie besteht aus einer abgedunkelten Heckscheibe sowie abgedunkelten hinteren Tür- und Seitenscheiben.	QL5	450,- 378,15	●	●

Abgasanlage

		Bestellschlüssel	EUR inkl. 19 % MwSt. ³ EUR ohne MwSt. ³	RS Q8 SUV	RS Q8 SUV performance
Standardabgasanlage	2-flutig, mit verchromten, ovalen Endrohrblenden			○	○
RS-Sportabgasanlage	für ein gesteigertes Sounderlebnis; 2-flutig, mit schwarz glänzenden, ovalen Endrohrblenden	OP6	1.400,- 1.176,47	●	●

Weitere Außenausstattungen

	Bestellschlüssel	EUR inkl. 19% MwSt. ³ EUR ohne MwSt. ³	RS Q8 SUV	RS Q8 SUV performance
RS-Stoßfänger in Wagenfarbe (Volllackierung)			<input type="radio"/>	<input type="radio"/>
RS-Exterieurumfänge schwarz			<input type="radio"/>	-
RS Exterieurumfänge grau matt Die Ausstattung beinhaltet: ▶ RS-Stoßfänger in sportlich-dynamischem Design, vorn mit Kühlerschutzgitter in Wabenstruktur und großflächigen Luft-einlässen sowie Frontspoiler in Grau matt ▶ Diffusoreinsatz hinten in Schwarz mit Einleger in Grau matt			-	<input type="radio"/>
Fensterzierleisten in Grau matt mit Audi Ringen in Polarweiß und Typzeichen in Schwarz 			-	<input type="radio"/>
Fensterzierleisten in Grau matt mit Audi Ringen in Anthrazitgrau und Typzeichen in Schwarz 	4ZR	300,- 252,10	-	<input checked="" type="radio"/>

Weitere Außenausstattungen



		Bestellschlüssel	EUR inkl. 19 % MwSt. ³ EUR ohne MwSt. ³	RS Q8 SUV	RS Q8 SUV performance
Anhängervorrichtung	Die elektrisch schwenkbare Anhängervorrichtung lässt sich komfortabel über eine Auslösevorrichtung ent- bzw. verriegeln. Sie verfügt über einen elektrisch schwenkbaren Kugelkopf mit elektrischer Entriegelung, der über eine Taste im Gepäckraum gesteuert wird. Der Kugelkopf wie auch die Kugelkopfstange sind aus geschmiedetem Stahl gefertigt. Die Spann- stabilisierung erfolgt während der Fahrt über die elektronische Stabilisierungskontrolle (ESC). Eine zusätzlich integrierte schwenkbare Systemsteckdose ermöglicht den Dauerbetrieb von elektrischen Geräten im Anhänger oder Wohnwagen auch während der Fahrt. Die Anhängervorrichtung sowie die Systemsteckdose können unsichtbar hinter die Stoßfängerschürze geschwenkt werden.	1D3	1.090,- 915,97	●	●
Anhängervorrichtung inklusive Anhängerassistent⁵	Die Anhängervorrichtung mit elektrisch schwenkbarem Kugelkopf lässt sich komfortabel über eine Taste im Gepäckraum elektrisch entriegeln. Die Spann- stabilisierung erfolgt während der Fahrt über die elektronische Stabilisierungskontrolle (ESC). Eine schwenkbare Systemsteckdose ermöglicht den Dauerbetrieb von elektrischen Geräten im Anhänger oder Wohn- wagen. Die Anhängervorrichtung sowie die Systemsteckdose können unsichtbar hinter die Stoßfängerschürze geschwenkt werden. Der Anhängerassistent unterstützt beim Einsatz des Fahrzeugs als Zugfahrzeug und ist kompatibel mit allen Anhängern mit starrer Deichsel. Bei der Rückwärtsfahrt kann das Gespann mit dem Anhängerassistenten automatisch gelenkt werden. Die Richtung wird dabei komfortabel per Touchbedienung auf dem MMI touch response-Display gesteuert.	1D9	1.390,- 1.168,07	●	●
Modellbezeichnung am Heck	RS Q8-Schriftzug auf der Gepäckraumklappe			○	○
Entfall Modellkennzeichnung am Heck		2Z0	ohne Mehrpreis	●	●
RS-Dachkantenspoiler	in Wagenfarbe			○	○



Interieur



Designpakete

		Bestellschlüssel	EUR inkl. 19% MwSt. ³ EUR ohne MwSt. ³	RS Q8 SUV	RS Q8 SUV performance
RS-Designpaket grau  <p>Mit der Kombination von hochwertigen Interieurmaterialien Leder Feinnappa und Mikrofaser Dinamica⁶ entsteht im Fahrzeuginnenraum ein von Eleganz und progressivem Design geprägtes Ambiente. Ergänzt durch stilvolle Akzente in Grau.</p> <p>Das RS-Designpaket grau beinhaltet:</p> <ul style="list-style-type: none"> ▶ Lenkrad in Alcantara⁷ schwarz mit Kontrastnähten in Felsgrau ▶ Wählhebelknopf in Mikrofaser Dinamica⁶ schwarz ▶ Instrumententafeloberseite inklusive Blende Head-up-Display^{1,9} (falls mitbestellt) und Türbrüstungen sowie Türarmlagen in Leder Feinnappa schwarz, Kontrastnähte in Grau oder Schwarz glänzend ▶ Spange der Mittelkonsole in Mikrofaser Dinamica⁶ schwarz mit Kontrastnähten in Grau ▶ Sicherheitsgurte in Schwarz mit grauem Rand⁸ ▶ Fußmatten in Schwarz mit Kontrastnähten in Grau und RS-Schriftzug vorn 		PEG	1.900,- 1.596,64	●	●
RS-Designpaket grau plus  <p>Mit der Kombination von hochwertigen Interieurmaterialien Leder Valcona, Leder Feinnappa und Alcantara⁷ bzw. Mikrofaser Dinamica⁶ entsteht im Fahrzeuginnenraum ein von Eleganz und progressivem Design geprägtes Ambiente. Ergänzt durch stilvolle Akzente in Grau.</p> <p>Die farbig perforierten Sitzmittelbahnen in Leder Valcona schwarz mit Wabensteppung und gesticktem RS-Schriftzug in Grau unterstreichen den sportlichen Charakter. Weitere Interieurelemente in Mikrofaser Dinamica⁶ verstärken diesen zusätzlich.</p> <p>Das RS-Designpaket grau plus beinhaltet folgende Umfänge des RS-Designpakets grau:</p> <ul style="list-style-type: none"> ▶ Lenkradkranz in Alcantara⁷ schwarz mit Kontrastnähten in Grau ▶ Wählhebelknopf in Mikrofaser Dinamica⁶ schwarz ▶ Instrumententafel, Türbrüstungen, Armauflagen und Komfortmittelarmlehne je nach gewähltem Innenraum in Leder Feinnappa schwarz oder Leder Feinnappa schwarz mit Kontrastnähten in Grau ▶ Mittelkonsole seitlich in Mikrofaser Dinamica⁶ schwarz mit Kontrastnähten in Grau ▶ Sicherheitsgurte in Schwarz mit grauem Rand⁸ ▶ Fußmatten in Schwarz mit Kontrastnähten in Grau und RS-Schriftzug vorn <p>und zusätzlich:</p> <ul style="list-style-type: none"> ▶ Sitzmittelbahnen in Leder Valcona schwarz, farbig perforiert, mit Wabensteppung in Grau ▶ RS-Schriftzug in Sitzen, gestickt in Grau ▶ Komfortmittelarmlehne in Mikrofaser Dinamica⁶ schwarz mit Kontrastnähten in Grau ▶ Türarmlagen in Mikrofaser Dinamica⁶ schwarz mit Kontrastnähten in Grau ▶ Dekoreinlagen in Mikrofaser Dinamica⁶ schwarz 		PEB	2.900,- 2.436,97	●	●

Designpakete

		Bestellschlüssel	EUR inkl. 19 % MwSt. ³ EUR ohne MwSt. ³	RS Q8 SUV	RS Q8 SUV performance
<p>RS-Designpaket rot</p>  <p>Durch die Kombination hochwertiger Interieurmaterialien mit markanten Kontrastnähten in Expressrot werden der ausgeprägten Sportlichkeit und dem progressiven Design des Fahrzeuginnenraums ein noch dynamischerer Ausdruck verliehen.</p> <p>Das RS-Designpaket rot beinhaltet:</p> <ul style="list-style-type: none"> ▶ Lenkrad in Alcantara⁷ mit Kontrastnähten in Expressrot ▶ Wählhebelknopf in Mikrofaser Dinamica⁶ schwarz ▶ Instrumententafeloberseite inklusive Blende Head-up-Display^{1,9} (falls mitbestellt) und Türbrüstungen in Leder Feinnappa schwarz ▶ Türarmauflagen in Leder Feinnappa schwarz mit Kontrastnähten in Expressrot ▶ Spange der Mittelkonsole in Mikrofaser Dinamica⁶ schwarz mit Kontrastnähten in Expressrot ▶ Sicherheitsgurte in Schwarz mit rotem Rand⁸ ▶ Fußmatten in Schwarz mit Kontrastnähten in Expressrot und RS-Schriftzug vorn 	PEF	1.900,- 1.596,64	●	●	
<p>RS-Designpaket rot plus</p>  <p>Mit der Kombination von hochwertigen Interieurmaterialien Leder Valcona, Leder Feinnappa und Alcantara⁷ bzw. Mikrofaser Dinamica⁶ entsteht im Fahrzeuginnenraum ein von Eleganz und progressivem Design geprägtes Ambiente. Ergänzt durch stilvolle Akzente in Rot.</p> <p>Die in Kontrastnahtfarbe perforierten Sitzmittelbahnen in Leder Valcona schwarz mit Wabensteppung und gesticktem RS-Schriftzug in Expressrot unterstreichen den sportlichen Charakter. Weitere Interieurelemente in Mikrofaser Dinamica⁶ verstärken diesen zusätzlich.</p> <p>Das RS-Designpaket rot plus beinhaltet folgende Umfänge des RS-Designpakets rot:</p> <ul style="list-style-type: none"> ▶ Lenkradkranz in Alcantara⁷ schwarz mit Kontrastnähten in Expressrot ▶ Wählhebelknopf in Mikrofaser Dinamica⁶ schwarz ▶ Instrumententafel und Türbrüstungen in Leder Feinnappa schwarz ▶ Mittelkonsole seitlich in Mikrofaser Dinamica⁶ schwarz mit Kontrastnähten in Expressrot ▶ Sicherheitsgurte in Schwarz mit rotem Rand⁸ ▶ Fußmatten in Schwarz mit Kontrastnähten in Expressrot und RS-Schriftzug vorn <p>und zusätzlich:</p> <ul style="list-style-type: none"> ▶ Sitzmittelbahnen in Leder Valcona schwarz, in Kontrastnahtfarbe perforiert, mit Wabensteppung in Expressrot ▶ RS-Schriftzug in Sitzen, gestickt in Expressrot ▶ Komfortmittellarmlehne in Mikrofaser Dinamica⁶ schwarz mit Kontrastnähten in Expressrot ▶ Türarmauflagen in Mikrofaser Dinamica⁶ schwarz mit Kontrastnähten in Expressrot ▶ Dekoreinlagen in Mikrofaser Dinamica⁶ schwarz <p>Das Designpaket beinhaltet darüber hinaus alle Umfänge der erweiterten Interieurelemente in Leder (7HL).</p>	PEJ	2.900,- 2.436,97	●	●	

	Bestellschlüssel	EUR inkl. 19% MwSt. ³ EUR ohne MwSt. ³	RS Q8 SUV	RS Q8 SUV performance
<p>RS-Designpaket blau</p>  <p>Das RS-Designpaket blau beinhaltet:</p> <ul style="list-style-type: none"> ▶ Lenkrad in Alcantara⁷ schwarz mit Kontrastnähten in Mercatoblau ▶ Wählhebelknauf in Mikrofaser Dinamica⁶ schwarz ▶ Instrumententafeloberseite inklusive Blende Head-up-Display^{1, 9} (falls mitbestellt) und Türbrüstungen in Leder Feinnappa schwarz ▶ Türaromauflagen in Leder Feinnappa schwarz mit Kontrastnähten in Mercatoblau ▶ Spange der Mittelkonsole in Mikrofaser Dinamica⁶ schwarz mit Kontrastnähten in Mercatoblau ▶ Sicherheitsgurte in Mercatoblau⁸ ▶ Fußmatten in Schwarz mit Kontrastnähten in Mercatoblau und RS-Schriftzug vorn 	PEK	1.900,- 1.596,64	-	●
<p>RS-Designpaket blau plus</p>  <p>Mit der Kombination von hochwertigen Interieurmaterialien Leder Valcona, Leder Feinnappa und Alcantara⁷ bzw. Mikrofaser Dinamica⁶ entsteht im Fahrzeuginnenraum ein von Eleganz und progressivem Design geprägtes Ambiente. Ergänzt durch stilvolle Akzente in Blau.</p> <p>Die farbig perforierten Sitzmittelbahnen in Leder Valcona schwarz mit Wabensteppung und gesticktem RS-Schriftzug in Mercatoblau unterstreichen den sportlichen Charakter. Weitere Interieurelemente in Mikrofaser Dinamica⁶ verstärken diesen zusätzlich.</p> <p>Das RS-Designpaket blau plus beinhaltet folgende Umfänge des RS-Designpakets blau:</p> <ul style="list-style-type: none"> ▶ Lenkradkranz in Alcantara⁷ schwarz mit Kontrastnähten in Mercatoblau ▶ Wählhebelknauf in Mikrofaser Dinamica⁶ schwarz ▶ Instrumententafel und Türbrüstungen in Leder Feinnappa schwarz ▶ Mittelkonsole seitlich in Mikrofaser Dinamica⁶ schwarz mit Kontrastnähten in Mercatoblau ▶ Sicherheitsgurte in Blau⁸ ▶ Fußmatten in Schwarz mit Kontrastnähten in Mercatoblau und RS-Schriftzug vorn <p>und zusätzlich:</p> <ul style="list-style-type: none"> ▶ Sitzmittelbahnen in Leder Valcona schwarz, farbig perforiert, mit Wabensteppung in Mercatoblau ▶ RS-Schriftzug in Sitzen, gestickt in Mercatoblau ▶ Komfortmittellarmlehne in Mikrofaser Dinamica⁶ schwarz mit Kontrastnähten in Mercatoblau ▶ Türaromauflagen in Mikrofaser Dinamica⁶ schwarz mit Kontrastnähten in Mercatoblau ▶ Dekoreinlagen in Mikrofaser Dinamica⁶ schwarz <p>Das Designpaket beinhaltet darüber hinaus alle Umfänge der erweiterten Interieurelemente in Leder (7HL).</p>	PEI	2.900,- 2.436,97	-	●

Designpakete

		Bestellschlüssel	EUR inkl. 19 % MwSt. ³ EUR ohne MwSt. ³	RS Q8 SUV	RS Q8 SUV performance
RS-Designpaket schwarz/silber Audi exclusive	<p>Hochwertige Materialqualität und eine attraktive Farbkombination verleihen dem Fahrzeuginnenraum eine ganz persönliche Note.</p> <p>Das RS-Designpaket schwarz/silber Audi exclusive für Sportsitze plus vorn in Leder Valcona beinhaltet:</p> <ul style="list-style-type: none"> ▶ Sitzbezug in Leder Valcona schwarz mit umlaufendem Band, Wabensteppung und Kontrastnähten in Silber ▶ Raute-RS-Stickung in Silber in den Sitzlehnen ▶ Türverkleidungseinsätze in Mikrofaser Dinamica⁶ schwarz mit Audi exclusive-Emblem ▶ Komfortmittelarmlehne vorn in Schwarz mit Kontrastnähten in Silber ▶ Instrumententafeloberseite, Türbrüstungen, Türarmlagen und Lenkrad in Leder schwarz mit Kontrastnähten in Silber ▶ Wählhebelknopf in Leder schwarz ▶ oberen Zuschnitt der Mittelkonsole (Kniepad) in Leder silber, unteren Zuschnitt der Mittelkonsole in Leder schwarz mit Kontrastnähten in Silber ▶ Sicherheitsgurte in Silber ▶ Fußmatten in Schwarz mit Keder in Schwarz, Biese, Kontrastnähte und Raute-RS-Stickung in Silber <p>Hinweis: nur in Verbindung mit den teilweise aufpreispflichtigen Umfängen Sportsitz plus vorn, Sitzbezug in Leder Valcona perforiert mit Wabensteppung, erweiterten Interieurelementen in Leder und Komfortmittelarmlehne vorn</p>	YXE	9.300,- 7.815,13	●	●

		Bestellschlüssel	EUR inkl. 19% MwSt. ³ EUR ohne MwSt. ³	RS Q8 SUV	RS Q8 SUV performance
<p>Designpaket Bicolor Audi exclusive</p> <p>Die Demonstration sportlich betonter Exklusivität. Das zweifarbige Designpaket Bicolor Audi exclusive zeigt die Verbindung aus faszinierender Ausstrahlung und farblicher Differenzierung. Gewählt werden können vier vordefinierte Innenräume in Schwarz-Alaskablau, Schwarz-Calendulagelb, Schwarz-Iguanagrün oder Schwarz-Karmesinrot. Kontrastnähte sowie weitere Akzente an Interieurelementen sind farblich auf die gewählte Variante abgestimmt.</p> <p>Das Designpaket Bicolor Audi exclusive beinhaltet:</p> <ul style="list-style-type: none"> ▶ Sportsitze plus vorn mit Wabensteppung und Komfortmittelarmlehne vorn in Leder Valcona schwarz mit Steppung und Kontrastnähten entsprechend der gewählten Variante in Alaskablau, Calendulagelb, Iguanagrün oder Karmesinrot ▶ umlaufendes Band in den Sitzseitenwangen und oberer Teil der Mittelkonsolenspange in Leder entsprechend der gewählten Variante in Alaskablau, Calendulagelb, Iguanagrün oder Karmesinrot ▶ Instrumententafeloberseite, Türbrüstungen, unterer Teil der Mittelkonsolenspange und Türarmlagen in Leder Feinnappa schwarz mit Kontrastnähten entsprechend der gewählten Variante in Alaskablau, Calendulagelb, Iguanagrün oder Karmesinrot ▶ RS-Schriftzug im Sitz vorn und hinten gestickt entsprechend der gewählten Variante in Alaskablau, Calendulagelb, Iguanagrün, Karmesinrot ▶ Türverkleidungseinsätze in Mikrofaser Dinamica⁶ schwarz mit Audi exclusive-Emblem ▶ Lenkradkranz in Alcantara⁷ schwarz mit Kontrastnähten entsprechend der gewählten Variante in Alaskablau, Calendulagelb, Iguanagrün oder Karmesinrot ▶ Sicherheitsgurte in Schwarz mit farbigem Rand entsprechend der gewählten Variante in Alaskablau, Calendulagelb, Iguanagrün oder Rot ▶ Fußmatten und Fußmattenkeder in Schwarz mit RS-Stickung, Biese und Kontrastnähten entsprechend der gewählten Variante in Alaskablau, Calendulagelb, Iguanagrün oder Karmesinrot ▶ Kunststoffanbauteile in Schwarz <p>Der mittlere Gurt im Fond ist immer vollflächig in Schwarz ausgeführt.</p>	YVE	9.300,- 7.815,13	●	●	

Sitze und Sitzbezüge

		Bestellschlüssel	EUR inkl. 19 % MwSt. ³ EUR ohne MwSt. ³	RS Q8 SUV	RS Q8 SUV performance
<p>Sportsitze plus vorn</p>  <p>besonders sportlicher Charakter durch individuelle Form und markante Optik; auf den ersten Blick erkennbar an der integrierten Kopfstütze und der Wabensteppung; mit RS-Prägung in den Lehnen</p> <p>Es steht eine Vielzahl an Einstellmöglichkeiten zur Verfügung:</p> <ul style="list-style-type: none"> ▶ elektrische Einstellung von Sitzhöhe, Sitzlängsposition, Sitz- und Lehnenneigung sowie Oberschenkelauflage ▶ pneumatische Einstellung der Sitz- und Lehnenwangen ▶ pneumatische Lendenwirbelstütze <p>Die Sportsitze plus vorn verfügen darüber hinaus über:</p> <ul style="list-style-type: none"> ▶ integrierte Kopfstützen ▶ perforiertes Leder mit RS-spezifischer Wabensteppung auf den Sitzflächen der Vordersitze und auf den Sitzflächen der beiden äußeren Fondsitze ▶ RS-Prägung in den Lehnen ▶ aktive Sitzbelüftung von Fahrer- und Beifahrersitz durch Ansaugtechnik, inklusive Unterkühlschutz durch automatische Beheizung 				○	○
<p>Lederausstattung Valcona perforiert mit Wabensteppung</p> <p>Leder Valcona unterstreicht die Eleganz und Hochwertigkeit des Innenraums. Das sportliche Nahtbild der Wabensteppung vervollständigt die Einzigartigkeit der Sportsitze plus vorn.</p> <p>Lederausstattung Valcona perforiert mit Wabensteppung für Sportsitze plus vorn mit Sitzbelüftung beinhaltet:</p> <ul style="list-style-type: none"> ▶ Sitzmittelbahn der Vordersitze und der beiden äußeren Fondsitze in Leder Valcona perforiert schwarz oder cognacbraun mit Wabensteppung und RSPrägung ▶ Sitzseitenwangen, mittleren Fondsitz, Kopfstützen und Komfortmittelarmlehne vorn in Leder Valcona schwarz oder cognacbraun ▶ Kontrastnähte wahlweise in Felsgrau, Expressrot, Mercatoblau oder in Verbindung mit Sitzfarbe Cognacbraun in Granitgrau <p>Leder Valcona perforiert mit Wabensteppung und Kontrastnähten verleiht dem Interieur eine sportliche und zugleich hochwertige Ausstrahlung. Die sehr feine und angenehm warme Oberfläche unterstreicht den luxuriösen Charakter des Fahrzeugs. Das nicht geprägte Semi-Anilin-Leder Valcona ist chromfrei gegerbt und durchgefärbt. Die lichtechten Farbpigmente sorgen für eine gleichmäßige Farbgebung. Der Verzicht auf eine ausgeprägte Lackschutzschicht erhöht die Atmungsaktivität des Leders.</p>				○	○



		Bestellschlüssel	EUR inkl. 19% MwSt. ³ EUR ohne MwSt. ³	RS Q8 SUV	RS Q8 SUV performance
Lederausstattung Valcona Audi exclusive	<p>Die hochwertige Leder- und Materialqualität sowie eine Auswahl besonderer Farben verleihen dem Fahrzeuginnenraum eine ganz persönliche Note.</p> <p>Die Lederausstattung Valcona Audi exclusive beinhaltet:</p> <ul style="list-style-type: none"> ▶ Sitzmittelbahnen, Sitzseitenwangen, Kopfstützen und Komfortmittellarmlehne vorn in Leder Valcona ▶ Türverkleidungseinsätze in Mikrofaser Dinamica⁶ mit Audi exclusive-Emblem <p>Die Farbe des Leders, der Mikrofaser Dinamica⁶ und der Nähte kann aus dem Angebot der Hauptfarben Audi exclusive gewählt werden:</p> <ul style="list-style-type: none"> ▶ Alabasterweiß ▶ Cognacbraun ▶ Diamantsilber ▶ Havannabraun ▶ Jetgrau ▶ Karmesinrot ▶ Ozeanblau ▶ Schwarz <p>Die Farbe der Nähte ist zusätzlich aus dem Angebot der Akzentfarben Audi exclusive wählbar:</p> <ul style="list-style-type: none"> ▶ Alaskablau ▶ Calendulagelb ▶ Iguanagrün <p>Die Kunststoffanbauteile sind nicht farbangepasst, sondern analog der gewählten Innenausstattungsfarbe.</p>	YZ1	3.950,- 3.319,33	●	●
Interieurelemente oben und unten Leder	<p>Hochwertiges Leder Feinnappa betont die Eleganz und zugleich die Sportlichkeit des Interieurs. Verschiedenfarbiges Leder Feinnappa der Armauflage in den Türen setzt kontrastreiche Akzente.</p> <p>Interieurelemente oben und unten in Leder beinhalten:</p> <ul style="list-style-type: none"> ▶ Instrumententafeloberseite inklusive Blende des Head-up-Displays^{1, 9} (falls mitbestellt) und Spange der Mittelkonsole in Leder Feinnappa schwarz ▶ Armauflage in den Türen in Leder Feinnappa schwarz oder cognacbraun, entsprechend der gewählten Innenausstattungsfarbe 			○	○
Erweiterte Interieurelemente in Leder	<p>Die Ausstattung beinhaltet:</p> <ul style="list-style-type: none"> ▶ Instrumententafeloberseite inklusive Blende des Head-up-Displays^{1, 9} (falls mitbestellt) in Leder Feinnappa schwarz ▶ Türbrüstungen in Leder und Spange der Mittelkonsole in Leder Feinnappa schwarz ▶ Türarmauflagen in Leder Feinnappa schwarz oder cognacbraun, entsprechend der gewählten Innenausstattungsfarbe 	7HL	1.100,- 924,37	●	●

Sitze und Sitzbezüge

		Bestellschlüssel	EUR inkl. 19 % MwSt. ³ EUR ohne MwSt. ³	RS Q8 SUV	RS Q8 SUV performance
Erweiterte Interieurelemente Leder Audi exclusive	<p>Interieurelemente in hochwertigem Leder Feinnappa akzentuieren die sportliche Anmutung des Fahrzeuginnenraums ein-drucksvoll.</p> <p>Die Instrumententafeloberseite inklusive Blende des Head-up-Displays⁹ (falls mitbestellt), die Armauflage in den Türen, die Spange der Mittelkonsole sowie die Türbrüstungen sind in Leder Feinnappa ausgeführt.</p> <p>Die Farbe der Instrumententafeloberseite und der Türbrüstungen ist in Leder schwarz ausgeführt.</p> <p>Auf Wunsch können farbige Nähte auf der Instrumententafeloberseite und auf den Türbrüstungen aus dem Angebot der Haupt- und Akzentfarben Audi exclusive gewählt werden:</p> <ul style="list-style-type: none"> ▶ Alabasterweiß ▶ Cognacbraun ▶ Diamantsilber ▶ Havannabraun ▶ Jetgrau ▶ Karmesinrot ▶ Ozeanblau ▶ Schwarz ▶ Alaskablau ▶ Calendulagelb ▶ Iguanagrün <p>Die Farbe des Leders und der Nähte der Armauflage in den Türen sowie der Verkleidung der Mittelkonsole ist aus dem Ange-bot der Hauptfarben Audi exclusive wählbar:</p> <ul style="list-style-type: none"> ▶ Alabasterweiß ▶ Cognacbraun ▶ Diamantsilber ▶ Havannabraun ▶ Jetgrau ▶ Karmesinrot ▶ Ozeanblau ▶ Schwarz <p>Zusätzlich wählbar aus dem Angebot der Akzentfarben Audi exclusive für die Nähte:</p> <ul style="list-style-type: none"> ▶ Alaskablau ▶ Calendulagelb ▶ Iguanagrün <p>Die Farbe der Anbauteile an den Türverkleidungen und an der Instrumententafeloberseite entspricht der gewählten Innen-ausstattungs-farbe.</p> <p>Das chromfrei gegerbte, gedeckte Leder akzentuiert die exklusive Anmutung des Fahrzeuginnenraums. Die komplette Durchfärbung und der Oberflächenschutz vermitteln Hochwertigkeit und sorgen für Langlebigkeit, Pflegeleichtigkeit und Lichtechtheit.</p> <p>Hinweis: nur in Verbindung mit erweiterten Interieurelementen in Leder</p>	YSJ	2.800,- 2.352,94	●	●



		Bestellschlüssel	EUR inkl. 19% MwSt. ³ EUR ohne MwSt. ³	RS Q8 SUV	RS Q8 SUV performance
RS-Schriftzug gestickt Audi exclusive	<p>Der in die Lehnen der Vordersitze und der äußeren Fondsitze gestickte RS-Schriftzug in Audi exclusive-Farbe betont den sportlichen Charakter des Innenraums und ist Ausdruck individueller Ansprüche.</p> <p>Die Farbe des gestickten RS-Schriftzugs ist aus dem Angebot der Haupt- und Akzentfarben Audi exclusive sowie aus den Farben der RS-Designpakete wählbar:</p> <ul style="list-style-type: none"> ▶ Alabasterweiß ▶ Jetgrau ▶ Alaskablau ▶ Cognacbraun ▶ Karmesinrot ▶ Calendulagelb ▶ Diamantsilber ▶ Ozeanblau ▶ Iguanagrün ▶ Havannabraun ▶ Schwarz <p>sowie aus den RS-Designpaketen:</p> <ul style="list-style-type: none"> ▶ Grau ▶ Rot ▶ Blau 	YTY	430,- 361,34	●	●
Sitzbelüftung vorn	<p>Die aktive Sitzbelüftung reguliert die Belüftung von Fahrer- und Beifahrersitz. Zur Belüftung wird Luft mittels Lüfter durch das perforierte Leder der Sitz- und Lehnenmittelbahn angesaugt. Die Stärke des Luftstroms ist in drei Stufen am Klimabedienteil einstellbar. Der Unterkühlschutz wird durch automatische Beheizung erreicht.</p> <p>Mit der Sitzklima-Balance-Funktion kann über das MMI touch response-Display die Belüftung von Sitzlehne und Sitzfläche individuell geregelt werden.</p> <p>Hinweis: Bei der Sitzbelüftung vorn ist das Leder der belüfteten Vorder- und der unbelüfteten äußeren Fondsitze perforiert.</p>			○	○
Sitzbelüftung und Massagefunktion vorn	<p>Die aktive Sitzbelüftung reguliert die Belüftung von Fahrer- und Beifahrersitz. Zur Belüftung wird Luft mittels Lüfter durch das perforierte Leder der Sitz- und Lehnenmittelbahn angesaugt. Die Stärke des Luftstroms ist in drei Stufen am Klimabedienteil einstellbar. Der Unterkühlschutz wird durch automatische Beheizung erreicht.</p> <p>Zur gezielten Entspannung der Rücken- und Schultermuskulatur verfügt die Massagefunktion über acht Massageprogramme. Die zehn pneumatischen Kissen je Vordersitz können in drei Intensitäten eingestellt werden. Die Einstellung der Programme und der Intensität erfolgt über das untere MMI touch response-Display.</p> <p>Verfügbare Massageprogramme:</p> <ul style="list-style-type: none"> ▶ Welle ▶ Erholung ▶ Aktivierung ▶ Klopfen ▶ Rücken ▶ Vitalisierung ▶ Stretch ▶ Schulter <p>Bei der Sitzbelüftung vorn ist das Leder der belüfteten Vorder- und der unbelüfteten äußeren Fondsitze perforiert.</p>	4D8	450,- 378,15	●	●

Dekoreinlagen

		Bestellschlüssel	EUR inkl. 19 % MwSt. ³ EUR ohne MwSt. ³	RS Q8 SUV	RS Q8 SUV performance
Dekoreinlagen					
	<p>► Aluminium Race anthrazit für Instrumententafel, Türverkleidungen und Mittelkonsole</p>			○	○
	<p>► Aluminium matt gebürstet mit Linearprägung silber für Instrumententafel, Türverkleidungen und Mittelkonsole</p>	5MI	450,- 378,15	●	●
	<p>► Holz Eiche grau für Instrumententafel, Türverkleidungen und Mittelkonsole</p>	7TM	600,- 504,20	●	●

		Bestellschlüssel	EUR inkl. 19% MwSt. ³ EUR ohne MwSt. ³	RS Q8 SUV	RS Q8 SUV performance
Dekoreinlagen (Fortsetzung)					
	<p>► Aluminium diagonal gebürstet schwarz für Instrumententafel, Türverkleidungen und Mittelkonsole</p>	5ML	800,- 672,27	-	●
	<p>► Carbon Körper matt für Instrumententafel, Türverkleidungen und Mittelkonsole</p>	5MH	1.300,- 1.092,44	●	●
Dekoreinlagen Holz Audi exclusive	für Instrumententafel, Türverkleidungen und Mittelkonsole; erhältlich in Holz Myrtenmaser muskatbraun, Holz Eschenmaser edelgrau naturell, Holz Eukalyptus bernstein naturell	YTA	1.600,- 1.344,54	●	●

Bedienelemente

		Bestellschlüssel	EUR inkl. 19% MwSt. ³ EUR ohne MwSt. ³	RS Q8 SUV	RS Q8 SUV performance
<p>Lederlenkrad 3-Speichen mit Multifunktion, Schaltwippen und Lenkradheizung</p> 	<p>Das perforierte Lederlenkrad überzeugt durch seine sportliche Optik mit Aluminiumapplikation und liegt gut in der Hand. Zur komfortablen Bedienung der umfangreichen serienmäßigen und optionalen Infotainment-Umfänge ist das Lenkrad mit zwölf Multifunktionstasten ausgestattet. Schaltwippen ermöglichen das manuelle Wechseln der Fahrstufen. Zusätzlich ist der Lenkradkranz beheizbar. Mit RS-Emblem, RS-Mode-Taste und Schaltwippen in Aluminiumoptik sowie farblich abgesetzten Nähten.</p>			○	○
<p>Sportkontur-Lederlenkrad, 3-Speichen, unten abgeflacht, mit Multifunktion und Schaltwippen</p> 	<p>Mit der RS-Mode-Taste können direkt die zwei frei programmierbaren RS-spezifischen Fahrmodi in Audi drive select gewechselt werden. Der sportliche Eindruck wird durch das RS-Emblem, Aluminiumoptik und die farblich abgesetzten Nähte betont.</p> <p>Zur komfortablen Bedienung der umfangreichen serienmäßigen und optional gegen Aufpreis erhältlichen Infotainment-Umfänge ist das Lenkrad mit 14 Multifunktionstasten ausgestattet. Schaltwippen ermöglichen das manuelle Wechseln der Fahrstufen.</p> <p>Hinweis: nur in Verbindung mit einem RS-Designpaket bestellbar</p>	2PF	ohne Mehrpreis	●	●
<p>Lenkradeinstellung elektrisch</p>	<p>Die Lenksäule lässt sich bequem per Knopfdruck in Höhe und Abstand in die gewünschte Position einstellen. Die Ein- und Ausstiegsautomatik bringt das Lenkrad bei Bedarf in eine Position, die das Ein- und Aussteigen komfortabler macht. In Verbindung mit Vordersitzen elektrisch einstellbar zusätzlich mit Memory-Funktion, welche die individuelle Höhen- und Abstandseinstellung des Lenkrads speichert.</p>			○	○
<p>Bedientasten schwarz glänzend mit haptischem Feedback und Aluminiumoptik Interieur</p>	<p>Die Bedientastenleiste und Lichttasten in Schwarz glänzend verleihen dem Interieur ein progressives Ambiente.</p> <p>Die Hochwertigkeit spiegelt sich wider im haptischen Feedback der Bedientasten- und Lichttastenleiste sowie in der Annäherungssensorik der Lichttastenleiste.</p> <p>Ein markanter Kontrast entsteht durch die Aluminiumoptik an den Bedientasten für die Fahrerassistenzsysteme, den Tasten für die Parkbremse sowie der Auto-Hold-Taste.</p>			○	○

		Bestellschlüssel	EUR inkl. 19% MwSt. ³ EUR ohne MwSt. ³	RS Q8 SUV	RS Q8 SUV performance
Bedienelemente Alcantara schwarz mit Kontrastnaht Audi exclusive	<p>Lenkradkranz in Alcantara⁷ schwarz und Wählhebelknauf in Mikrofaser Dinamica⁶ schwarz Audi exclusive</p> <p>Die Farben der Nähte des Lenkradkranzes sind wählbar aus dem Angebot der Haupt- und Akzentfarben Audi exclusive: Alabasterweiß, Cognacbraun, Diamantsilber, Havannabraun, Jetgrau, Karmesinrot, Ozeanblau, Schwarz, Alaskablau, Calendulagelb und Iguanagrün.</p>	YVQ	950,- 798,32	●	●
Bedienelemente Leder schwarz mit Kontrastnaht Audi exclusive	<p>Lenkradkranz und Wählhebelknauf in Leder schwarz Audi exclusive</p> <p>Die Farben der Nähte sind wählbar aus dem Angebot der Haupt- und Akzentfarben Audi exclusive: Alabasterweiß, Cognacbraun, Diamantsilber, Havannabraun, Jetgrau, Karmesinrot, Ozeanblau, Schwarz, Alaskablau, Calendulagelb und Iguanagrün.</p>	YVU	790,- 663,87	●	●

Licht

		Bestellschlüssel	EUR inkl. 19 % MwSt. ³ EUR ohne MwSt. ³	RS Q8 SUV	RS Q8 SUV performance
<p>Ambiente-Lichtpaket plus</p> <p>Das Ambiente-Lichtpaket plus taucht den Innenraum in ein stimmungsvolles, mehrfarbiges Licht. Die Eleganz des Designs wird durch die gezielte Beleuchtung von Konturen und Flächen betont.</p> <p>Die Farbwelt im Innenraum kann ganz nach individuellem Wunsch konfiguriert werden.</p> <p>Das Ambiente-Lichtpaket plus beinhaltet die Umfänge der serienmäßigen Innenbeleuchtung und des Ambiente-Lichtpakets:</p> <ul style="list-style-type: none"> ▶ Dachmodul vorn und hinten, inklusive Leseleuchten (kapazitiv geschaltet) ▶ Make-up-Spiegel auf Fahrer- und Beifahrerseite beleuchtet ▶ Einstiegsleuchten auf den Unterseiten der Türen vorn und hinten ▶ Türinnenbetätigung vorn und hinten ▶ Handschuhfach ▶ Fußraumbeleuchtung vorn und hinten ▶ Gepäckraumbeleuchtung rechts und links ▶ Vorfeldbeleuchtung aus der Gepäckraumklappe ▶ Ambiente Stofffeldbeleuchtung der Türen vorn und hinten ▶ Vorfeldbeleuchtung aus den Türgriffen außen vorn und hinten ▶ Ambientebeleuchtung der Instrumententafel ▶ Ambientebeleuchtung der Mittelkonsole vorn <p>Für die Anpassung stehen sechs vordefinierte Farbprofile zur Verfügung. Zusätzlich können ein interaktives und ein individuelles Farbprofil aktiviert werden. Das interaktive Farbprofil wird durch die jeweiligen Audi drive select-Modi gesteuert. Beim individuellen Farbprofil können 30 Farben ausgewählt werden. Die Kontur- bzw. Ambientebeleuchtung wird farblich getrennt angepasst.</p> <p>Farbliche Anpassungsmöglichkeiten für:</p> <ul style="list-style-type: none"> ▶ Konturbeleuchtung der Türen vorn und hinten ▶ Ambiente Stofffeldbeleuchtung der Türen vorn und hinten ▶ Ambientebeleuchtung der Mittelkonsole vorn ▶ Konturbeleuchtung der Mittelkonsole vorn ▶ Konturbeleuchtung mit beleuchtetem quattro Schriftzug in der Instrumententafel auf der Beifahrerseite ▶ Ambientebeleuchtung der Instrumententafel <p>Bei aktiviertem Themenwelt-Motiv passt das Ambiente-Lichtpaket plus die Farbstimmung automatisch an das aktivierte Themenwelt-Motiv an.</p>			○	○	

Weitere Innenausstattungen

		Bestellschlüssel	EUR inkl. 19% MwSt. ³ EUR ohne MwSt. ³	RS Q8 SUV	RS Q8 SUV performance
RS-Einstiegsleisten	Einstiegsleisten mit Aluminiumeinlegern vorn und hinten, beleuchtet, vorn mit RS Q8-Schriftzug			<input type="radio"/>	<input type="radio"/>
Dachhimmel Stoff schwarz				<input type="radio"/>	<input type="radio"/>
Dachhimmel in Mikrofaser Dinamica⁶ schwarz		PL2	1.490,- 1.252,10	<input checked="" type="radio"/>	<input checked="" type="radio"/>
Sicherheitsgurte farbig Audi exclusive	Farbe der Sicherheitsgurte wählbar aus dem Angebot der Hauptfarben Audi exclusive: Alabasterweiß, Cognacbraun, Diamantsilber, Havannabraun, Jetgrau, Karmesinrot, Ozeanblau	YTO	1.500,- 1.260,50	<input checked="" type="radio"/>	<input checked="" type="radio"/>
Sicherheitsgurte schwarz mit farbigem Rand Audi exclusive	Die Farbe des Rands der schwarzen Sicherheitsgurte ist wählbar aus dem Angebot der Akzentfarben Audi exclusive: Alaskablau, Calendulagelb und Iguanagrün. Hinweis: Der mittlere Gurt im Fond ist immer in Schwarz ausgeführt.	YTQ	1.500,- 1.260,50	<input checked="" type="radio"/>	<input checked="" type="radio"/>
Pedalerie und Fußstütze aus Edelstahl				<input type="radio"/>	<input type="radio"/>
Nichtraucherausführung	bestehend aus: ▶ Ablagefach vorn ▶ jeweils einer 12-Volt-Steckdose vorn und hinten			<input type="radio"/>	<input type="radio"/>
Zigarettenanzünder und Aschenbecher	bestehend aus: ▶ Zigarettenanzünder ▶ entnehmbarem Aschenbecher mit Deckel	9JD	60,- 50,42	<input checked="" type="radio"/>	<input checked="" type="radio"/>
Fußmatten vorn und hinten	aus Velours in Schwarz			<input type="radio"/>	<input type="radio"/>
Fußmatten Audi exclusive	Die Farbe der Keder, der Biesen und der Nähte an den Fußmatten in Schwarz ist aus dem Angebot der Haupt- und Akzentfarben Audi exclusive wählbar: ▶ Alabasterweiß ▶ Jetgrau ▶ Alaskablau ▶ Cognacbraun ▶ Karmesinrot ▶ Calendulagelb ▶ Diamantsilber ▶ Ozeanblau ▶ Iguanagrün ▶ Havannabraun ▶ Schwarz	YSR	430,- 361,34	<input checked="" type="radio"/>	<input checked="" type="radio"/>

Weitere Innenausstattungen

		Bestellschlüssel	EUR inkl. 19 % MwSt. ³ EUR ohne MwSt. ³	RS Q8 SUV	RS Q8 SUV performance
Fußmatten mit RS-Schriftzug Audi exclusive	<p>Die Fußmatten in Velours schwarz schaffen eine individuelle Atmosphäre. Mit Bestickung der vorderen Fußmatten.</p> <p>Die Farbe des Fußmattenkeders, der Biese, der Naht und des RS-Schriftzugs kann aus dem Angebot der Haupt- und Akzentfarben Audi exclusive sowie aus dem Angebot der Farben der RS-Designpakete gewählt werden:</p> <ul style="list-style-type: none"> ▶ Alabasterweiß ▶ Cognacbraun ▶ Diamantsilber ▶ Havannabraun ▶ Jetgrau ▶ Karmesinrot ▶ Ozeanblau ▶ Schwarz ▶ Alaskablau ▶ Calendulagelb ▶ Iguanagrün ▶ Grau ▶ Rot ▶ Blau 	YTU	790,- 663,87	●	●
Sonnenblenden vorn, verschiebbar	Reduzieren Blendeffekte, besonders bei tief stehender Sonne. Die Sonnenblenden können zu den Türen geschwenkt werden. In dieser Position ist es auch möglich, die Sonnenblenden in Längsrichtung zu verschieben.			○	○
Sonnenschutzrollo, elektrisch für die hinteren Seitenscheiben, manuell für die Heckscheibe		3Y6	600,- 504,20	●	●



Technik



Ausstattungs Pakete

		Bestellschlüssel	EUR inkl. 19% MwSt. ³ EUR ohne MwSt. ³	RS Q8 SUV	RS Q8 SUV performance
RS-Dynamikpaket plus	<p>Die Kombination fahrdynamischer Komponenten verleiht dem Fahrzeug einen sportlich-dynamischen Charakter und steht für eine ultimative Fahrdynamik, Agilität am Limit, hohe Performance und eine atemberaubende Emotionalität des Fahrzeugs.</p> <p>Das RS-Dynamikpaket plus beinhaltet:</p> <ul style="list-style-type: none"> ▶ permanenten Allradantrieb quattro mit Sportdifferenzial ▶ aktive Wankstabilisierung ▶ Anhebung der Höchstgeschwindigkeit auf 305 km/h <p>Detaillierte Informationen zu den einzelnen Ausstattungen finden Sie in den jeweiligen Einzelbeschreibungen.</p> <p>Hinweis: nur in Verbindung mit RS-Keramikbremsanlage</p>	PA3	7.350,- 6.176,47	●	-

Spiegel

		Bestellschlüssel	EUR inkl. 19 % MwSt. ³ EUR ohne MwSt. ³	RS Q8 SUV	RS Q8 SUV performance
Innenspiegel automatisch abblendend, rahmenlos	Der rahmenlose und automatisch abblendende Innenspiegel vermindert Blendeffekte. Der nachfolgende Verkehr kann so bei Dunkelheit besser wahrgenommen werden.			○	○
Außenspiegel elektrisch einstell-, beheiz- und anklappbar mit Memory-Funktion	<p>Die Außenspiegel verfügen über ein integriertes LED-Blinklicht und eine Bordsteinautomatik für den Beifahreräußenspiegel sowie über Spiegelglas in den Formen konvex, plan oder asphärisch.</p> <p>Durch die Bordsteinautomatik klappt der Beifahreräußenspiegel bei eingelegtem Rückwärtsgang nach unten und ermöglicht der fahrenden Person eine bessere Sicht auf die Bordsteinkante.</p> <p>Zusätzlich wird die letzte Spiegelposition automatisch im persönlichen Profil gespeichert.</p>			○	○
Außenspiegel elektrisch einstell-, beheiz- und anklappbar, automatisch abblendend mit Memory-Funktion	<p>Die Außenspiegel verfügen über ein integriertes LED-Blinklicht und eine Bordsteinautomatik für den Beifahreräußenspiegel sowie über Spiegelglas in den Formen konvex, plan oder asphärisch.</p> <p>Durch die Bordsteinautomatik klappt der Beifahreräußenspiegel bei eingelegtem Rückwärtsgang nach unten und ermöglicht der fahrenden Person eine bessere Sicht auf die Bordsteinkante.</p> <p>Zusätzlich wird die letzte Spiegelposition automatisch im persönlichen Profil gespeichert.</p>	6XL	200,- 168,07	●	●

Räder

		Bestellschlüssel	EUR inkl. 19% MwSt. ³ EUR ohne MwSt. ³	RS Q8 SUV	RS Q8 SUV performance
Reifendruck-Kontrollsystem	Während der Fahrt überwachen Reifendrucksensoren den eingestellten Luftdruck der Räder. Auch bei werkseitig gelieferten Winterrädern. Bei Druckverlust an einem oder mehreren Rädern erfolgt eine optische und akustische Warnung im Audi virtual cockpit und MMI. Der Status der Luftdrücke und der Temperaturen der einzelnen Räder wird beim Fahren im MMI-System angezeigt.			<input type="radio"/>	<input type="radio"/>
Reifenreparaturset	Mit dem Reifendichtmittel und dem 12-Volt-Kompressor kann bei Fahrzeugen ohne vollwertiges Reserverad oder Notlauf rad im Falle einer Reifenpanne der Reifen provisorisch repariert werden. Für die Weiterfahrt, z. B. in die Werkstatt, sind maximal 80 km/h Höchstgeschwindigkeit erlaubt.			<input type="radio"/>	<input type="radio"/>
Radschrauben mit Diebstahlsicherung und Radlöseerkennung	Radschrauben können nur mit dem individuell angepassten Adapter gelöst werden. Die Radlöseerkennung warnt bei einer Lockerung der Radschrauben im Audi virtual cockpit.			<input type="radio"/>	<input type="radio"/>
Bordwerkzeug				<input type="radio"/>	<input type="radio"/>
Audi Neuwagen-Reifengarantie	<p>die Audi Neuwagen-Reifengarantie mit 36 Monaten Laufzeit ab Fahrzeugübergabe an den Erstkunden¹⁰ – für alle Audi Modelle</p> <p>Mit dem Erwerb Ihres neuen Audi durch Kauf, Finanzierung oder Leasing erhalten Sie auf alle ab Werk am Fahrzeug montierten Audi Original Reifen die Audi Neuwagen-Reifengarantie inklusive. Hiervon erfasst sind auch zusätzliche Audi Original Reifen als Teil von Winterkompletträdern (4 Stück), die Sie zusammen mit Ihrem neuen Audi erwerben.</p>	Y4R	ohne Mehrpreis	<input checked="" type="radio"/>	<input checked="" type="radio"/>

Licht

		Bestellschlüssel	EUR inkl. 19 % MwSt. ³ EUR ohne MwSt. ³	RS Q8 SUV	RS Q8 SUV performance
Scheinwerfer-Reinigungsanlage	Die Scheinwerfer-Reinigungsanlage sorgt durch eine Reinigung des Scheinwerfers mit Wasser und Hochdruck für mehr Licht auf der Straße.			○	○
Einstiegs-LED mit RS-Projektion vorn und hinten	Beim Öffnen der Fahrertüren vorn und hinten wird der RS-Schriftzug mittels LED-Technik auf den Untergrund projiziert. Die LED-Technologie sorgt nicht nur für eine gesteigerte Helligkeit beim Ein- und Aussteigen, sondern auch für eine individuelle Optik.			○	-
Warnleuchten Türen vorn und Rückstrahler Türen hinten	Mittels LED-Technologie wird beim Öffnen der seitlichen Fahrertüren vorn und hinten der „RS performance“-Schriftzug auf den Untergrund projiziert. Dies sorgt für Helligkeit beim Ein- und Aussteigen.			-	○

Schließsysteme

		Bestellschlüssel	EUR inkl. 19% MwSt. ³ EUR ohne MwSt. ³	RS Q8 SUV	RS Q8 SUV performance
Audi connect Schlüssel¹¹	<p>Das Android-Smartphone¹² wird zum digitalen Fahrzeugschlüssel. Es übernimmt Funktionen wie Öffnen und Schließen des Fahrzeugs, indem das Smartphone unmittelbar an den Griff der Fahrertür gehalten wird. Nach der Ablage des Smartphones¹² in der Mittelarmlehne vorn kann das Fahrzeug über die Start-Stop-Taste gestartet werden, um die Fahrt zu beginnen. Ebenso komfortabel erfolgt das Abstellen des Fahrzeugs.</p> <p>Der Audi connect Schlüssel bietet:</p> <ul style="list-style-type: none"> ▶ bis zu 5 digitale Fahrzeugschlüssel, die an weitere Personen einfach und bequem über die myAudi App^{13, 14} auf dem Smartphone weitergegeben werden können ▶ eine NFC-fähige Schlüsselkarte zur schnellen Weitergabe an Dritte (z. B. Parkservice) <p>Der Audi connect Schlüssel benötigt ein geeignetes Android-Smartphone¹², das den kontaktlosen Übertragungsstandard Near Field Communication (NFC) unterstützt.</p> <p>Zudem ist ein aktivierter und verifizierter myAudi Account¹⁵ der Hauptnutzerin/des Hauptnutzers des Fahrzeugs erforderlich, um den Dienst zu nutzen. Die myAudi Smartphone-App zur Vergabe und Verwaltung der digitalen Fahrzeugschlüssel ist kostenlos erhältlich.</p> <p>Hinweis: nur in Verbindung mit Audi connect Notruf & Service mit Audi connect Remote & Control sowie Komfortschlüssel</p>	2F1	160,- 134,45	●	●
Gepäckraumklappe elektrisch öffnend und schließend	<p>Mit einem Druck auf die Taste auf dem Komfortschlüssel¹, in der Fahrertür oder auf die Softtouch-Taste des Gepäckraumklappengriffs kann die Gepäckraumklappe elektrisch geöffnet oder geschlossen werden.</p> <p>In Verbindung mit dem Komfortschlüssel¹ ist eine Fußgeste durch Kick-Bewegung am Heck ausreichend, um die Gepäckraumklappe zu entriegeln und zu öffnen. Es gibt viele Möglichkeiten, die Gepäckraumklappe zu öffnen und zu schließen. Einfach und bequem.</p> <p>Die Zuziehhilfe erleichtert das manuelle Schließen, wenn es erforderlich ist. Das Öffnen der Gepäckraumklappe bei niedrigen Deckenhöhen wird durch einen programmierbaren Öffnungswinkel noch komfortabler und sicherer.</p>			○	○
Funkschlüssel, mit Safelock¹⁶	<p>Der Funkschlüssel dient zur Ent- und Verriegelung der Türen, der Gepäckraum- und der Tankklappe.</p> <p>Das Starten und Abstellen des Motors erfolgt über die Start-Stop-Taste. Im Funktionsumfang enthalten sind Keyless-Go und die Komfortschließung/-öffnung der Fenster.</p> <p>Safelock verhindert ein Öffnen der Türen von innen, sobald das Fahrzeug über den Fahrzeugschlüssel verschlossen worden ist.</p>			○	○

Schließsysteme

		Bestellschlüssel	EUR inkl. 19 % MwSt. ³ EUR ohne MwSt. ³	RS Q8 SUV	RS Q8 SUV performance
Diebstahlwarnanlage	<p>Die Diebstahlwarnanlage dient zur Überwachung von Türen, Front- und Gepäckraumklappe.</p> <p>Das mit den Türschlössern gekoppelte Safelock¹⁶ verhindert ein Öffnen der Türen von innen, sobald das Fahrzeug über den Fahrzeugschlüssel verschlossen worden ist (länderspezifische Verfügbarkeit).</p> <p>Die Diebstahlwarnanlage bietet außerdem:</p> <ul style="list-style-type: none"> ▶ abschaltbare Innenraumüberwachung auf Ultraschallbasis ▶ Warnung im Falle eines Diebstahls durch Neigungswinkelsensor ▶ akkugestütztes Signalhorn gegen Leitungsmanipulation 			○	○
Komfortschlüssel in Verbindung mit Diebstahlwarnanlage	<p>Mit dem Komfortschlüssel kann das Fahrzeug durch drahtlose Kommunikation zwischen dem Schlüssel und dem Fahrzeug durch Betätigung des Türgriffs ohne aktive Verwendung des Schlüssels geöffnet werden. Dies ist bei allen Türen und der Gepäckraumklappe möglich.</p> <p>Die Ausstattung beinhaltet:</p> <ul style="list-style-type: none"> ▶ Komfortschlüssel mit sensorgesteuerter Gepäckraumriegelung, mit Safelock ▶ Diebstahlwarnanlage ▶ elektrisch öffnende und schließende Laderaumabdeckung, inklusive Ladekantenabdeckung aus Edelstahl <p>Zum Verriegeln des Fahrzeugs von außen genügt das Berühren einer der Sensortasten, die sich an allen Türgriffen befinden. Dazu muss der Komfortschlüssel lediglich mitgeführt werden.</p> <p>Ein komfortables Entriegeln und Öffnen der Gepäckraumklappe ist mittels der Gepäckraumtaste des Komfortschlüssels oder, wenn man gerade keine Hand frei hat, mit einer Fußgeste durch Kick-Bewegung am Heck möglich.</p> <p>Die Freigabe der Motorstartberechtigung erfolgt ebenfalls ohne aktive Betätigung des Komfortschlüssels. Der Komfortschlüssel muss dazu im Fahrzeug mitgeführt werden. Das Starten und Abstellen des Motors erfolgt über die Start-Stop-Taste in der Mittelkonsole.</p> <p>Eine hochwertige optische Differenzierung auf der Schlüsselober- und -unterseite durch hochglanzlackierte schwarze Komponenten und seitliche Metallspangen in Aluminiumoptik macht die innovativen Funktionen des Komfortschlüssels sichtbar.</p> <p>Die Diebstahlwarnanlage dient zur Überwachung der Türen, Front- und Gepäckraumklappe. Das mit den Türschlössern gekoppelte Safelock¹⁶ verhindert ein Öffnen der Türen von innen, sobald das Fahrzeug über den Fahrzeugschlüssel verschlossen worden ist (länderspezifische Verfügbarkeit).</p> <p>Die elektrisch öffnende und schließende Laderaumabdeckung schützt den Gepäckrauminhalt vor fremden Blicken. Sie lässt sich beim Beladen komfortabel bedienen und ist zusätzlich manuell bedienbar. Inklusive Ladekantenabdeckung aus Edelstahl</p>	PG3	990,- 831,93	●	●

		Bestellschlüssel	EUR inkl. 19% MwSt. ³ EUR ohne MwSt. ³	RS Q8 SUV	RS Q8 SUV performance
Audi connect Diebstahl-Ortungssystem		711	720,- 605,04	●	●
Elektrische Zuziehhilfe für Türen	Die Zuziehhilfe sorgt für geräuscharmes und zuverlässiges Schließen der Fahrzeurtüren. Es genügt, die Türen leicht ins Schloss fallen zu lassen: Die Zuziehhilfe zieht nicht vollständig eingerastete Türen automatisch ins Schloss.	GZ2	640,- 537,82	●	●
Garagentoröffner¹⁷	<p>Der Garagentoröffner (HomeLink®) ist eine integrierte programmierbare Funkfernbedienung zur Bedienung von Garagentoren, Grundstückstoren, Parkbarrieren, Sicherheitssystemen und Beleuchtungsanlagen.</p> <p>Die fest in das Bedienkonzept integrierte Steuerungs- und Sendeeinheit ist frei programmierbar. Touchscreen-Felder zur Bedienung können individuell benannt werden. Insgesamt können bis zu acht verschiedene Systeme gespeichert werden. Die verwendete Funktechnologie gewährleistet Zuverlässigkeit und Sicherheit. Ein externer Zugriff auf das Steuerungssystem über das Internet ist nicht möglich.</p> <p>Bei Annäherung an den gespeicherten Standort erscheint eine entsprechende Benachrichtigung zur Auslösung des Sendevorgangs. Zur Einrichtung des Systems steht eine benutzerfreundlich geführte Programmierunterstützung über das MMI touch response mit passenden Bordbuchinformationen zur Verfügung. Durch die feste Integration der universellen Funkfernbedienung müssen keine Handsender mehr mitgeführt werden, da mit dem Garagentoröffner (HomeLink®) das Fahrzeug selbst die Schnittstelle zu Haussystemen wird.</p>	VC2	250,- 210,08	●	●

Sitzkomfort

		Bestellschlüssel	EUR inkl. 19 % MwSt. ³ EUR ohne MwSt. ³	RS Q8 SUV	RS Q8 SUV performance
Vordersitze elektrisch einstellbar mit Memory-Funktion	<p>Für Fahrer- und Beifahrersitz steht eine Vielzahl elektrischer Einstellmöglichkeiten zur Verfügung:</p> <ul style="list-style-type: none"> ▶ Sitzhöhe ▶ Sitzlängsposition ▶ Sitz- und Lehnenneigung der Vordersitze ▶ 4-Wege-Lendenwirbelstütze <p>Die Memory-Funktion für die Fahrer- und Beifahrerseite bietet zwei Speicherplätze pro persönlichem Nutzerprofil für die elektrisch einstellbaren Vordersitze und die Außenspiegel. Über die Speichertaste können die Einstellungen gespeichert und abgerufen werden. Zusätzlich wird die letzte Sitzposition automatisch im persönlichen Profil gespeichert.</p> <p>Die Einstiegshilfe erleichtert das Ein- bzw. Aussteigen. Ist die Zündung ausgeschaltet, fährt beim Öffnen einer der Vordertüren der zugehörige Sitz nach hinten.</p>			○	○
Variable Kopfstützen für die Vordersitze	<p>mit manueller Einstellung von Kopfstützenhöhe und -abstand</p>	5ZC	150,- 126,05	●	●
Sitzheizung vorn	<p>Die Sitzheizung beheizt die Sitz- und Lehnenmittelbahn sowie die Sitzseitenwangen der Vordersitze.</p> <p>Am unteren MMI touch response-Display ist die Sitzheizung für die beiden vorderen Sitze individuell in drei Stufen einstellbar. Mit der Sitzklima-Balance-Funktion kann über das MMI touch response-Display die Fokussierung der Belüftung auf Sitzlehne oder Sitzfläche individuell eingestellt werden.</p>			○	○
Sitzheizung vorn und hinten	<p>Die Sitzheizung beheizt die Sitz- und Lehnenmittelbahn der Vorder- und der äußeren Fondsitze sowie die Sitzseitenwangen der Vordersitze.</p> <p>Am unteren MMI touch response-Display ist die Sitzheizung für Fahrer- und Beifahrersitz individuell in drei Stufen einstellbar. Die äußeren Fondsitze sind ebenfalls getrennt regelbar. Mit der Sitzklima-Balance-Funktion kann über MMI touch response die Beheizung von Sitzlehne und Sitzfläche individuell geregelt werden.</p>	4A4	400,- 336,13	●	●
Rücksitzbank plus	<p>Eine Vielzahl von Möglichkeiten dient zur flexiblen Raumaufteilung und Erweiterung des Gepäckraums.</p> <p>Die Rücksitzbank plus umfasst:</p> <ul style="list-style-type: none"> ▶ Lehne umklappbar im Verhältnis 40 : 20 : 40 oder vollständig umklappbar (ebener Ladeboden) ▶ manuelle Einstellung der Lehnenneigung im Verhältnis 40 : 20 : 40 ▶ verschiebbare Sitzfläche im Verhältnis 60 : 40 um 100 mm 			○	○

Klimatisierung

		Bestellschlüssel	EUR inkl. 19% MwSt. ³ EUR ohne MwSt. ³	RS Q8 SUV	RS Q8 SUV performance
4-Zonen-Komfortklimaautomatik	<p>getrennte Temperaturregelung für Fahrer- und Beifahrerseite sowie links und rechts im Fond; ganz individuell einstellbar; für ein Wohlfühlklima bei winterlichen Minusgraden ebenso wie bei sommerlicher Hitze</p> <p>Die 4-Zonen-Komfortklimaautomatik enthält folgende Funktionen:</p> <ul style="list-style-type: none"> ▶ getrennte Temperatureinstellung für Fahrer- und Beifahrerseite sowie im Fond links und rechts ▶ Klimabedienteil hinten mit Touchbedienung ▶ Klimatisierung des Fondraums über Luftausströmer in der Mittelkonsole hinten und durch Luftaustrittsdüsen in der B-Säule ▶ effiziente Klimazonenregulierung durch Insassenerkennung ▶ automatischen Umluftbetrieb und sonnenstandsabhängige Regulierung ▶ Defrosterdüsen für Windschutz- und Seitenscheiben ▶ staub- und geruchsabscheidenden Innenraumfilter, welcher für eine geringere Belastung des Fahrzeuginnenraums mit Staubpartikeln, Gerüchen und Allergenen sorgt ▶ Restwärmenutzung ▶ Speicherung personalisierter Klimaprofile 			○	○
Ionisator und Aromatisierung	<p>Erfrischende Luftqualität, angenehmer Duft und verbesserte Reinheit.</p> <p>Die Luftionisation kann zu einem verbesserten Frischegefühl der Luft beitragen.</p> <p>Die Aromatisierung erzeugt durch aktive Beduftung in vier verschiedenen Intensitätsstufen und den zwei hochwertigen Düften (Sommer und Winter) ein erfrischendes, angenehmes Raumklima.</p>			○	○
Standheizung/-lüftung	<p>immer die richtige Wohlfühltemperatur im Fahrzeug – mit einer effizienten Klimatisierung, die das Fahrzeug im Winter vorheizt und im Sommer gut belüftet</p> <p>Die Ausstattung beinhaltet:</p> <ul style="list-style-type: none"> ▶ Standheizung/-lüftung ▶ Kraftstoffbehälter mit erhöhtem Füllvolumen von 8 Litern <p>Die Standheizung erwärmt den Innenraum und befreit die Scheiben von Eis ohne Inbetriebnahme des Motors. Dafür kann zwischen den Heizmodi „abtauen“ (nur für die Scheiben) und „warm“ (zusätzliches Vorwärmen des Innenraums) gewählt werden.</p> <p>Die Standlüftung führt Frischluft zu und senkt die Innenraumtemperatur.</p> <p>Beide Funktionen sind mittels eines Timers und separater Funkfernbedienung mit Funktionsrückmeldung aktivierbar. In Verbindung mit Audi connect Notruf & Service mit Audi connect Remote & Control^{1, 18} lässt sich die Standheizung komfortabel über die myAudi App^{13, 14} programmieren.</p>	PK6	1.650,- 1.386,55	●	●

Gepäcksicherungs- und Ablagesysteme

		Bestellschlüssel	EUR inkl. 19 % MwSt. ³ EUR ohne MwSt. ³	RS Q8 SUV	RS Q8 SUV performance
Ladekantenschutz aus Edelstahl				○	○
Trennnetz	<p>Für einen gesicherten Transport von Gegenständen im Gepäckraum. Die einfache und flexible Befestigung erlaubt vielseitige Einsatzmöglichkeiten.</p> <p>Das Trennnetz ist:</p> <ul style="list-style-type: none"> ▶ karosserieseitig oder an der umgeklappten Rücksitzlehne zu befestigen ▶ sowohl bei hochgestellter oder einseitig umgeklappter als auch bei ganz umgeklappter Rücksitzlehne verwendbar ▶ herausnehmbar <p>Hinweis: Bei gleichzeitiger Bestellung des Bang & Olufsen Advanced Soundsystems entfallen die Ladungssicherungsösen für das Trennnetz im Dachbereich auf Höhe der B-Säule. Somit ist bei umgelegter zweiter Rücksitzbank keine Befestigungsmöglichkeit des Trennnetzes gegeben.</p>			○	○
Ladeboden	Der durchgängig ebene Ladeboden im Gepäckraum mit je einer Schiene links und rechts ist für die Nutzung der Gepäckbefestigungssysteme des Fixiersets ¹ ausgelegt. Damit sind das einfache Beladen und die sichere Befestigung von Transportgut möglich.			○	○
Schienensystem mit Fixierset	Schienensystem im Gepäckraum, mit Teleskopstange, Fixiergurt und variablen Verzurrösen zur individuellen Aufteilung des Gepäckraums und zur Fixierung von Gegenständen	3GN	280,- 235,29	●	●
Variabel faltbare Gepäckraummatte	<p>flexibel und praktisch einsetzbar; zum Schutz des Gepäckraums vor Verschmutzung und der Stoßfänger beim Beladen</p> <p>Produkteigenschaften der variabel faltbaren Gepäckraummatte:</p> <ul style="list-style-type: none"> ▶ in mehreren Segmenten falt- und klappbar ▶ in voller Länge nutzbare Abdeckung des Gepäckraumbodens, auch bei umgeklappter Rücksitzlehne ▶ mit ausfaltbarer Schutzfolie für die Ladekante und den Stoßfänger ▶ einseitig Velours bzw. gummiert 	6SJ	105,- 88,24	●	●
Manuelle Gepäckraumabdeckung				○	○
Elektrische Laderaumabdeckung	<p>schützt den Gepäckrauminhalt vor fremden Blicken; lässt sich beim Beladen komfortabel bedienen</p> <p>Die elektrische Laderaumabdeckung umfasst:</p> <ul style="list-style-type: none"> ▶ elektrisch öffnende und schließende Laderaumabdeckung für ein komfortables Beladen des Gepäckraums; zusätzlich manuell bedienbar ▶ Ladekantenabdeckung aus Edelstahl 	PKC	260,- 218,49	●	●
Kofferraumbodenmatte				○	○

● = als Sonderausstattung lieferbar ○ = Serienausstattung – = kein Angebot. Erläuterungen zu den Fußnoten finden Sie ab Seite 98.

Infotainment

		Bestellschlüssel	EUR inkl. 19% MwSt. ³ EUR ohne MwSt. ³	RS Q8 SUV	RS Q8 SUV performance
<p>Audi virtual cockpit plus mit zusätzlichem RS-Layout</p> <p>RS-spezifische Ansichten in den Darstellungsoptionen Sport, Performance, Runway und Rev Counter bieten im innovativen, volldigitalen 12,3-Zoll-Kombiinstrument in Full-HD-Qualität eine flexible und klar strukturierte Anzeige der Informationen rund um die Performance-Werte und die allgemeinen Fahrzeugfunktionen. Die zusätzliche Darstellungsoption Rev Counter visualisiert die Performance-Werte in einem noch progressiveren Design.</p> <p>Das Audi virtual cockpit plus mit zusätzlichem RS-Layout beinhaltet:</p> <ul style="list-style-type: none"> ▶ RS-Menü mit Leistungs- und Drehmomentanzeige sowie Anzeigen für G-Meter, Laptimer und Reifendruck-Kontrollsystem ▶ 4 Darstellungsoptionen: Sport, Performance, Runway und Rev Counter zur bedarfsgerechten Anzeige der jeweiligen Informationen entsprechend den Fahrerbedürfnissen ▶ Sport-Design mit 2 Rundinstrumenten, Performance-Design in Anlehnung an historische Anzeigen bei Sportmodellen der ehemaligen quattro GmbH, Runway-Design mit 2 parallel laufenden Drehzahlbändern und das Rev-Counter-Design für eine noch progressivere Darstellung der Performance-Werte; jeweils mit eigens gestalteter mittiger Drehzahl- und Schaltblitzanzeige ▶ wählbare Anzeigen mit weißem Hintergrund, als Reminiszenz an den Rennsport und performance-spezifisches Highlight ▶ automatische Umschaltung zwischen den Audi virtual cockpit plus-Layouts Sport, Runway, Performance und Rev Counter (für RS1-/RS2-Mode aktivierbar) ▶ bedarfsgerechte Anzeige von Geschwindigkeit, Drehzahl, Kartendarstellung, Audi connect-Diensten¹⁹, Radio- und Media-Informationen und vielem mehr ▶ intuitiven und zügigen Wechsel über die VIEW-Taste im Multifunktionslenkrad zwischen 2 unterschiedlich großen Darstellungen der Instrumentenanzeige, mit großen, anschaulichen Grafiken des Bordcomputers und der MMI-Inhalte oder mit großer Leistungsabruf- und Geschwindigkeitsanzeige ▶ Konfiguration von Bordcomputerwerten im Drehzahlmesser ▶ Darstellung der Navigationskarte als 3D-Geländemodell auf dem hochauflösenden 12,3-Zoll-Full-HD-Farbdisplay ▶ permanente Anzeige von Navigationsinformationen im Bereich des Tachos bei aktiver Routenführung ▶ Pausenempfehlung <p>Das Audi virtual cockpit plus lässt sich bequem über das Multifunktionslenkrad bedienen.</p> <p>In Ihrem persönlichen Profil kann im Fahrzeug eine Vielzahl von Einstellungen wie zum Beispiel Ergonomie-, Infotainment- oder Fahrwerkeinstellungen gespeichert werden. Über das MMI können bis zu sechs persönliche Profile und ein Gastprofil angelegt werden. Das zuletzt aktive Profil wird beim Verlassen und Abschließen des Fahrzeugs dem verwendeten Fahrzeugschlüssel zugeordnet. Beim Aufschließen des Fahrzeugs erscheint eine persönliche Begrüßung im Audi virtual cockpit und es werden die Einstellungen des persönlichen Profils geladen, das dem verwendeten Fahrzeugschlüssel zugeordnet worden ist. Die Anzahl der gespeicherten Fahrzeugeinstellungen ist abhängig von gewählten Sonderausstattungen. Es werden Einstellungen der Systeme Infotainment, Ergonomie (Sitz-, Spiegel-, Lenksäulenposition), Innenraumbeleuchtung, Klima, Ton/Klang, Fahrerassistenzsysteme, Fahrwerk, Licht & Sicht, Head-up-Display¹⁻⁹ und Kombiinstrument gespeichert.</p>			○	○	

Infotainment

		Bestellschlüssel	EUR inkl. 19 % MwSt. ³ EUR ohne MwSt. ³	RS Q8 SUV	RS Q8 SUV performance
Head-up-Display⁹	<p>Das mehrfarbige und kontrastreiche Head-up-Display projiziert wichtige Fahrerinformationen in das direkte Sichtfeld der fahrenden Person.</p> <p>Es ist gut wahrnehmbar und reduziert die Blickabwendung vom Verkehrsgeschehen. Auf Wunsch können die Geschwindigkeit, Warnhinweise und weitere fahrerrelevante Informationen der MMI Navigation plus mit MMI touch response sowie aus optional gegen Aufpreis erhältlichen Ausstattungen wie Assistenzsystemen sowie Warnhinweise, RS-spezifische Anzeigen und Schaltblitzfunktion projiziert werden.</p>	KS1	1.390,- 1.168,07	●	●
Audi music interface	zwei USB-Schnittstellen mit Lade- und Datenfunktion zum Abspielen von Musik eines portablen Speichermediums (USB, Smartphone ²⁰ , MP3-Player)			○	○
USB-Anschlüsse mit Ladefunktion in erster und zweiter Sitzreihe		UE8	150,- 126,05	●	●
Audi Application Store und Smartphone-Interface	<p>Der Audi Application Store im MMI des Fahrzeugs ermöglicht den Zugang zu einer großen und stetig wachsenden Auswahl beliebter Apps, zum Beispiel aus den Kategorien Nachrichten und Podcasts, Sport und Spiele oder Video und Entertainment. Ohne die Verwendung eines Smartphones können diverse Apps direkt ins MMI des Fahrzeugs geladen und im Rahmen der rechtlichen Vorgaben genutzt werden. Über verfügbare Updates für die geladenen Apps werden Sie informiert. Diese können direkt im Fahrzeug heruntergeladen werden.</p> <p>Die Ausstattung beinhaltet zudem eine App zur Nutzung von Amazon Alexa²¹ im Fahrzeug und bietet damit Zugriff auf Ihre mit Alexa verbundenen Smarthome-Geräte sowie Unterhaltung, Nachrichten, Sportergebnisse und vieles mehr.</p> <p>Für die Nutzung der Apps und von Amazon Alexa²¹ werden ein myAudi^{13, 14} Account und eine Datenverbindung benötigt. Mit der Ausstattung besteht ebenfalls die Möglichkeit, einmalig ein 25-GB-Datenpaket für die Nutzungsdauer von einem Jahr bei unserem Partner Cubic Telecom kostenlos zu buchen.²² Bei Bedarf können jederzeit eine Verlängerung und zusätzliche Datenpakete kostenpflichtig hinzugebucht werden.</p> <p>Über dieses Datenvolumen und einen integrierten WLAN-Hotspot ist es außerdem möglich, bis zu acht mobile Endgeräte wie Smartphones und Tablets mit dem WLAN des Fahrzeugs zu verbinden und das gebuchte Datenvolumen zu nutzen.</p> <p>Alternativ können Sie die Datenverbindung auch mittels eines mobilen Hotspots über Ihr Smartphone herstellen, wobei abhängig von Ihrem Mobilfunkvertrag zusätzliche Kosten anfallen können.</p> <p>Das Smartphone-Interface^{23, 24} verbindet das Smartphone mit dem Fahrzeug und bringt Smartphone-Inhalte direkt aufs MMI touch-Display. Die Verbindung kann dabei entweder mithilfe eines passenden USB-Kabels oder kabellos erfolgen.²⁵ Navigation, Telefonie, Musik und ausgewählte Third-Party-Apps²⁴ lassen sich komfortabel über das MMI touch-Display sowie per Sprachbedienung steuern.</p>			○	○

● = als Sonderausstattung lieferbar ○ = Serienausstattung – = kein Angebot. Erläuterungen zu den Fußnoten finden Sie ab Seite 98.

		Bestellschlüssel	EUR inkl. 19% MwSt. ³ EUR ohne MwSt. ³	RS Q8 SUV	RS Q8 SUV performance
DVD-Laufwerk	verbaut im Handschuhfach, ermöglicht die Abspielbarkeit von MP3, WMA und AAC	7D5	150,- 126,05	●	●
Bang & Olufsen Premium Soundsystem mit 3D-Klang	<p>Das Bang & Olufsen Premium Soundsystem mit 3D-Klang besteht aus:</p> <ul style="list-style-type: none"> ▶ 17 Lautsprechern inklusive 3D-Klang-Lautsprechern, Centerspeaker und Subwoofer ▶ 16-Kanal-Verstärker mit einer Gesamtleistung von 730 Watt <p>Der 3D-Klang überzeugt durch eine räumliche Klangwiedergabe für die Vordersitze. Dieses Soundfeature wird durch zusätzliche Lautsprecher in der A-Säule, durch die Mitteltöner und die Fraunhofer-Technologie Symphoria erzeugt. Der 3D-Klang kann mit sämtlichen Quellen wiedergegeben werden. So wird im Fahrzeug ein nahezu beispiellos authentisches 3D-Surround-Erlebnis erzeugt und das Gefühl vermittelt, als säße man in der ersten Reihe eines Konzertsaals.</p>			○	○
Bang & Olufsen Advanced Soundsystem mit 3D-Klang	<p>Das Bang & Olufsen Advanced Soundsystem mit 3D-Klang beinhaltet:</p> <ul style="list-style-type: none"> ▶ 23 Lautsprecher inklusive 3D-Klang-Lautsprechern, Centerspeaker und Subwoofer ▶ hocheffiziente ICE-Power-Endstufen mit einer Gesamtleistung von 1.920 Watt ▶ dynamische Fahrgeräuschkompensation ▶ geschwindigkeitsabhängige Lautstärkeanpassung <p>Durch zusätzliche Lautsprecher in der A-Säule und im Dachhimmel hinten sowie durch die Mitteltöner und die Fraunhofer-Technologie Symphoria 2.0 entsteht ein nahezu beispiellos authentisches Stereo- und 3D-Surround-Erlebnis im gesamten Fahrzeug. Für die 3D-Klangwiedergabe können sämtliche Soundquellen genutzt werden.</p> <p>Exklusive Abdeckungen aus Aluminium sowie hochwertige Neodym-Magneten setzen im Interieur eindrucksvolle Akzente, womit die technische Brillanz des Systems auch optisch sichtbar wird. Die Centerspeaker sowie zwei automatisch ausfahrende akustische Linsen auf der Instrumententafel erzeugen eine äußerst detailgetreue Akustik an jedem Sitzplatz. Lautsprecher, Centerspeaker und Subwoofer sind jeweils mit eigener, separater Endstufe ausgestattet.</p>	8RF	5.300,- 4.453,78	●	●
Digitaler Radioempfang²⁶	<p>Zusätzlich zum analogen Senderangebot wird der Empfang von digital ausgestrahlten Radiosendern nach DAB-Standard, inklusive DAB+ und DMB Audio, angeboten. Ein zweiter DAB-Tuner sucht permanent nach alternativen Empfangsfrequenzen des eingestellten Senders, während die Senderliste gleichzeitig aktualisiert wird.</p> <p>Im MMI werden programmbegleitende Informationen²⁷, wie z. B. Interpret_in oder Titel, sowie Zusatzinformationen in Form einer Slideshow (z. B. Cover oder Wetter) angezeigt</p>			○	○

Kommunikation

		Bestellschlüssel	EUR inkl. 19 % MwSt. ³ EUR ohne MwSt. ³	RS Q8 SUV	RS Q8 SUV performance
Audi phone box^{13, 20}	<p>Das Smartphone kann mittels Bluetooth mit dem Fahrzeug verbunden werden, um Telefonate zu führen oder Musik über das Fahrzeug abzuspielen. Kompatible Smartphones können kabellos im Fahrzeug geladen werden. Dank LTE-Unterstützung mit 5G-Technologie wird das Mobilfunksignal verstärkt und somit eine sehr gute Sprach- und Empfangsqualität ermöglicht.</p> <p>Es können zwei Mobiltelefone gleichzeitig verbunden werden. Die im zuerst verbundenen Mobiltelefon hinterlegten Kontaktdaten werden im MMI angezeigt. Beide Mobiltelefone können zum Freisprechen genutzt werden. Je nach Smartphone-Modell können auch E-Mails und SMS mittels Bluetooth im MMI angezeigt werden.</p> <p>Die Audi phone box beinhaltet:</p> <ul style="list-style-type: none"> ▶ universelle Bluetooth-Schnittstelle ▶ komfortable, integrierte Freisprecheinrichtung ▶ Telefonablagefläche vorn mit den Abmessungen 170 x 87 mm ▶ Lademöglichkeit über USB-Anschluss oder per Wireless Charging (Qi-Standard) ▶ Vergessenswarnung ▶ Ladestatusanzeige im MMI touch response-Display ▶ Koppelantenne zur Verbindung des Mobiltelefons mit der Außenantenne für verbesserte Empfangsqualität ▶ LTE-Signalverstärker mit 5G-Technologie für verlustarme Übertragung zwischen Außenantenne und Telefonablage 			○	○
LTE-Unterstützung für Audi phone box²⁰	LTE erreicht hohe Geschwindigkeiten im Download und Upload von Daten sowie sehr kurze Antwortzeiten. Der LTE-Kompensator für die Audi phone box ermöglicht somit den Austausch großer Datenmengen.			○	○
Audi connect Navigation & Infotainment¹⁹	<p>Die ultimative Verbindung. Direkt aus dem Internet: Der Begriff Audi connect bündelt alle Anwendungen und Entwicklungen, die heutige und künftige Audi Modelle mit dem Internet, der Person und der Infrastruktur verbinden.</p> <p>Mit Audi connect profitieren Sie zum Beispiel, dank aktuellster Verkehrsinformationen aus dem Internet, von einer deutlich verbesserten Routenplanung. Audi connect schafft Infotainment- und Entertainment-Funktionen und hebt den Komfort sowie den Spaß am Automobil auf ein neues Niveau. Mit Audi connect bequem Informationen zu freien Parkplätzen, die neuesten Nachrichten und die aktuelle Wettervorhersage für das geplante Navigationsziel abrufen. Über den WLAN-Hotspot²⁸ können im Fond per Laptop, Tablet oder mit anderen mobilen Endgeräten wichtige Informationen, Daten und E-Mails ebenso komfortabel und sicher abgerufen werden wie im heimischen Büro. Über die myAudi App^{13, 14} stehen im Bereich Themenwelt¹³ kuratierte Hintergrundbilder ausgewählter Partner für das MMI-Mittendisplay zur Verfügung.</p>			○	○

		Bestellschlüssel	EUR inkl. 19% MwSt. ³ EUR ohne MwSt. ³	RS Q8 SUV	RS Q8 SUV performance
<p>Audi connect Navigation & Infotainment¹⁹ (Fortsetzung)</p>	<p>Die Erbringung der Dienste erfolgt über eine fest im Fahrzeug verbaute SIM-Karte. Die Kosten für Datenverbindungen sind im Preis für die Dienste enthalten. Ausgenommen hiervon ist die Datenverbindung für den WLAN-Hotspot²⁸ und die Nutzung von Diensten, die Online Media Streaming erfordern (wie z. B. Online Radio²⁸ und Hybrid Radio²⁸). Die Datenverbindung für den WLAN-Hotspot²⁸ und die Nutzung von Diensten, die Online Media Streaming erfordern, erfolgt ebenfalls über die fest im Fahrzeug verbaute SIM-Karte und einen kostenpflichtigen Datentarif des Audi Providers. Informationen zu Tarifen und zur Buchung finden Sie unter www.audi.com/connect.</p> <p>Audi connect Navigation & Infotainment beinhaltet:</p> <ul style="list-style-type: none"> ▶ Navigation mit Google^{TM29} Satellitenkarte ▶ Onlinesuche nach Navigationszielen ▶ Online Spracheingabe³⁰ ▶ Online Verkehrsinformationen ▶ Online Verkehrsinformationen plus ▶ Online Points of Interest ▶ On-Street Parking³¹ ▶ Gefahreninformationen ▶ myAudi Navigation¹⁴ ▶ hochdetaillierte 3D Städte-Darstellung <ul style="list-style-type: none"> ▶ Online Media Streaming^{28, 32} (bspw. Amazon Music-Integration³³) ▶ Online Radio²⁸ ▶ Hybrid Radio²⁸ ▶ Wetterinformationen ▶ Online News³⁴ ▶ WLAN-Hotspot²⁸ ▶ Nutzer-Profil ▶ Zugang Themenwelt¹³ 				
<p>Audi connect Notruf & Service mit Audi connect Remote & Control¹⁸</p>	<p>Audi connect Notruf & Service</p> <p>Die Audi connect Notruf & Service-Dienste sorgen für ein sicheres Gefühl auf jeder Fahrt – egal, was passiert und wohin der Weg führt. So wird zum Beispiel im Falle eines schweren Unfalls ein automatischer Notruf an die Audi Notrufzentrale geleitet. Mithilfe der automatisch übermittelten Fahrzeuginformationen kann schnellstmöglich Hilfe organisiert werden. Außerdem informiert Sie Online Car Care über außerordentliche Service-Ereignisse und Feldmaßnahmen. Sollte es dennoch zu einer Panne oder einem leichten Unfall kommen, steht mit dem Online Pannruf und dem Audi Schadenservice unmittelbar Hilfe bereit.</p> <p>Das Paket beinhaltet folgende Dienste:</p> <ul style="list-style-type: none"> ▶ Audi connect Notruf³⁵ ▶ Online Pannruf ▶ Audi Schadenservice ▶ Automatische Serviceerinnerung³⁶ ▶ Online Car Care³⁷ 		○	○	

Kommunikation

		Bestellschlüssel	EUR inkl. 19 % MwSt. ³ EUR ohne MwSt. ³	RS Q8 SUV	RS Q8 SUV performance
<p>Audi connect Notruf & Service mit Audi connect Remote & Control¹⁸ (Fortsetzung)</p>	<p>Audi connect Remote & Control</p> <p>Die Dienste von Audi connect Remote & Control vernetzen das Fahrzeug mit dem Smartphone. Mit der myAudi App^{13, 14} kann aus der Ferne auf das Fahrzeug zugegriffen, die letzte Parkposition und der aktuelle Fahrzeugstatus eingesehen werden. Dazu gehören unter anderem der aktuelle Tank- und Ölfüllstand, der aktuelle Kilometerstand, die nächste fällige Inspektion sowie die Information, ob Türen und Fenster verschlossen sind. Bei Bedarf kann das Fahrzeug aus der Ferne ver- und entriegelt werden. Bestimmte optional gegen Aufpreis erhältliche Sonderausstattungen können zusätzlich von der Online-Anbindung profitieren. So kann sowohl die Standheizung über die myAudi App^{13, 14} gestartet oder programmiert werden als auch eine Push-Benachrichtigung beim Auslösen der Diebstahlwarnanlage an das Smartphone gesendet werden.</p> <p>Das Paket beinhaltet folgende Dienste:</p> <ul style="list-style-type: none"> ▶ Parkposition ▶ Fahrzeugstatus ▶ Fernsteuerung Ver- und Entriegeln³⁸ ▶ Fernsteuerung Standheizung³⁹ ▶ Push-Benachrichtigung Diebstahlwarnanlage⁴⁰ 				

Assistenzsysteme

		Bestellschlüssel	EUR inkl. 19% MwSt. ³ EUR ohne MwSt. ³	RS Q8 SUV	RS Q8 SUV performance
Audi pre sense basic⁵	<p>Audi pre sense basic kann bei Not- und Gefahrenbremsungen sowie in fahrdynamischen Grenzsituationen frühzeitig Schutzmaßnahmen einleiten. Durch die Vernetzung unterschiedlicher Fahrzeugsysteme gelingt dem System eine Einschätzung der jeweiligen Fahrsituation.</p> <p>Zu den Schutzmaßnahmen durch Audi pre sense basic gehören:</p> <ul style="list-style-type: none"> ▶ Straffung der reversiblen Gurtstraffer vorn; falls reversible Gurtstraffer hinten⁴¹ vorhanden sind, erfolgt auch die Straffung dieser. ▶ Optimierung der Sitzposition ▶ Aktivierung der Warnblinkanlage zur Warnung anderer ▶ Einleitung des Schließvorgangs der Fenster und des Panorama-Glasdachs¹ 			○	○
Audi pre sense front^{5, 42}	<p>Durch die permanente Überwachung des Bereichs vor dem Fahrzeug mit der Frontkamera und eine vernetzte Analyse der erfassten Daten kann das System als kritisch eingestufte Situationen wie die Wahrscheinlichkeit eines Auffahrunfalls erkennen.</p> <p>Das System kann innerhalb der Systemgrenzen situations- und geschwindigkeitsabhängig vor drohenden Kollisionen warnen und entsprechende Bremsungen einleiten. Schutzmaßnahmen können frühzeitig eingeleitet werden.</p> <p>Im Geschwindigkeitsbereich bis 250 km/h können Fahrzeuge erkannt werden, bis ca. 85 km/h Fußgänger_innen und ab 5 km/h Radfahrer_innen.</p> <p>Zu den Schutzmaßnahmen durch Audi pre sense front gehören:</p> <ul style="list-style-type: none"> ▶ Straffung der reversiblen Gurtstraffer vorn; falls reversible Gurtstraffer hinten vorhanden sind, erfolgt auch die Straffung dieser. ▶ Optimierung der Sitzposition ▶ Aktivierung der Warnblinkanlage zur Warnung anderer Verkehrsbeteiligter ▶ Einleitung des Schließvorgangs der Fenster und des Panorama-Glasdachs¹ 			○	○
Rückfahrkamera⁵	<p>Die Rückfahrkamera stellt im oberen MMI touch response-Display den Erfassungsbereich hinter dem Fahrzeug dar.</p> <p>Dynamische Anzeigelemente wie eine berechnete Fahrspur unterstützen beim Einparken oder Rangieren.</p> <p>Die Rückfahrkamera ist unauffällig in die Griffleiste der Gepäckraumklappe integriert und wird durch das Einlegen des Rückwärtsgangs, über eine Taste in der Mittelkonsole oder, sofern die Abstandsanzeige eingeblendet ist, eine Schaltfläche im oberen Bildschirm aktiviert.</p>			○	○

Assistenzsysteme

		Bestellschlüssel	EUR inkl. 19 % MwSt. ³ EUR ohne MwSt. ³	RS Q8 SUV	RS Q8 SUV performance
Kamerabasierte Verkehrszeichenerkennung^{5, 13}	<p>standortbezogene Information und automatische Anzeige von Verkehrszeichen wie Überholverboden und Geschwindigkeitsbegrenzungen inklusive situations- und tageszeitabhängiger Geschwindigkeitsgebote im Audi virtual cockpit</p> <p>Die kamerabasierte Verkehrszeichenerkennung beinhaltet:</p> <ul style="list-style-type: none"> ▶ Erkennung und Anzeige von Überholverboden und Geschwindigkeitsbegrenzungen inklusive temporärer Geschwindigkeitsgebote ▶ Erkennung von Beginn und Ende von Autobahnen, Kraftfahrstraßen, Ortschaften sowie von verkehrsberuhigten Bereichen und Anzeige des dazugehörigen Geschwindigkeitslimits⁴³ ▶ situationsabhängige Anzeige und Bewertung bei Nässe, bei tageszeitabhängigen Geschwindigkeitsbegrenzungen und im Anhängerbetrieb⁴⁴ <p>Sollte sich ein Verkehrszeichen außerhalb des Sichtbereichs der Kamera befinden, wird es aus den hinterlegten Navigationsdaten der MMI Navigation plus bereitgestellt.</p> <p>Die kamerabasierte Verkehrszeichenerkennung hat einen rein informativen Charakter.</p>			○	○
Spurverlassenswarnung^{5, 42}	<p>hilft innerhalb der Systemgrenzen, ein unbeabsichtigtes Verlassen der Fahrspur zu vermeiden</p> <p>Ist das System aktiviert und funktionsbereit und wurde kein Blinker gesetzt, hilft die Spurverlassenswarnung durch korrigierende Lenkeingriffe, ein Überfahren von erkannten Fahrbahnbegrenzungslinien zu vermeiden. Eine zusätzliche Lenkradvibration kann auf Fahrerwunsch eingestellt werden. Das System hat einen Funktionsbereich von ca. 60 bis maximal 250 km/h.</p> <p>Das System wird aktiviert, sobald das Fahrzeug gestartet wird. Es kann zusätzlich über das MMI touch response-Display manuell ein- und ausgeschaltet werden.</p>			○	○
Spurverlassenswarnung mit Notfallassistent^{5, 42}	<p>hilft innerhalb der Systemgrenzen, ein unbeabsichtigtes Verlassen der Fahrspur zu vermeiden</p> <p>Ist das System aktiviert und funktionsbereit und wurde kein Blinker gesetzt, hilft die Spurverlassenswarnung durch korrigierende Lenkeingriffe, ein Überfahren von erkannten Fahrbahnbegrenzungslinien zu vermeiden. Eine zusätzliche Lenkradvibration kann auf Fahrerwunsch eingestellt werden. Das System hat einen Funktionsbereich von ca. 60 bis maximal 250 km/h.</p> <p>Das System wird aktiviert, sobald das Fahrzeug gestartet wird. Es kann zusätzlich über das MMI touch response-Display manuell ein- und ausgeschaltet werden.</p> <p>Der Notfallassistent erkennt innerhalb der Systemgrenzen, wenn die fahrende Person inaktiv ist. In solchen Fällen warnt er optisch, akustisch und haptisch. Erfolgt keine Reaktion, übernimmt das System die Führung des Fahrzeugs und bringt es automatisch in der eigenen Fahrspur zum Stillstand. Dabei werden Audi pre sense-Schutzmaßnahmen wie die Optimierung der Sitzposition aktiviert und das Fahrzeug wird auf eine Rettung der im Fahrzeug sitzenden Personen vorbereitet. Falls vorhanden, wird ein automatischer Notruf abgesetzt.¹⁸</p>	615	200,- 168,07	●	●

		Bestellschlüssel	EUR inkl. 19% MwSt. ³ EUR ohne MwSt. ³	RS Q8 SUV	RS Q8 SUV performance
<p>Spurwechselwarnung mit Audi pre sense rear, Ausstiegswarnung und Querverkehrsassistent hinten^{5, 42}</p> <p>Das Assistenzsystem unterstützt im Stadtverkehr und beim Fahren auf mehrspurigen Straßen. Denn Fahrzeuge im toten Winkel werden schnell übersehen. Hier warnt das System vor kritischen Situationen mit Fahrzeugen, die sich von hinten nähern. Zudem wird vor möglichen Kollisionen beim Aussteigen und Rückwärtsausparken gewarnt und wenn erforderlich, leitet Audi pre sense gezielt Schutzmaßnahmen ein.</p> <p>Diese Ausstattung beinhaltet:</p> <ul style="list-style-type: none"> ▶ Spurwechselwarnung ▶ Ausstiegswarnung ▶ Querverkehrsassistenten hinten ▶ Audi pre sense rear <p>Überblick beim Spurwechsel. Das System unterstützt dabei, mithilfe der Radarsensoren das Verkehrsgeschehen hinter und neben dem Fahrzeug zu überwachen. Abstand sowie die Geschwindigkeitsdifferenz werden gemessen und analysiert. Bei einer für einen Spurwechsel als kritisch eingestuften Situation erfolgt die Warnung durch LED-Anzeigen am jeweiligen Außenspiegel. Wird in diesem Moment durch Blinken ein Spurwechsel signalisiert und erkennt das System eine kritische Situation, erfolgt eine Warnung durch mehrfaches helles Aufblinken der Warn-LEDs.</p> <p>Rücksicht beim Aussteigen. Werden bei einem stehenden Fahrzeug die Türen geöffnet, warnt die Ausstiegswarnung vor möglichen Kollisionen mit erkannten Verkehrsteilnehmenden wie z. B. Fahrzeugen, die sich von hinten nähern.</p> <p>Querverkehr erkennen. Der Querverkehrsassistent hinten kann beim Rückwärtsfahren bis 10 km/h (z. B. beim Ausparken) vor einer möglichen Kollision mit herannahenden bewegten Objekten (wie z. B. Autos im Querverkehr) warnen.</p> <p>Gezielte Schutzmaßnahmen. Das System erkennt innerhalb der Systemgrenzen als kritisch eingestufte Situationen wie z. B. die Wahrscheinlichkeit eines Auffahrunfalls durch das nachfolgende Fahrzeug. Bei einem erkannten Kollisionsrisiko werden Audi pre sense-Schutzmaßnahmen frühzeitig eingeleitet.</p> <p>Durch die permanente Überwachung des Bereichs vor dem Fahrzeug mit der Frontkamera kann das System als kritisch eingestufte Situationen wie die Wahrscheinlichkeit eines Auffahrunfalls erkennen. Das System kann innerhalb der Systemgrenzen situations- und geschwindigkeitsabhängig vor drohenden Kollisionen warnen und entsprechende Bremsungen einleiten. Schutzmaßnahmen können frühzeitig eingeleitet werden.</p> <p>Detaillierte Informationen zu den einzelnen Ausstattungen können den jeweiligen Einzelbeschreibungen entnommen werden.</p>	PCH	600,- 504,20	●	●	

Assistenzsysteme

		Bestellschlüssel	EUR inkl. 19 % MwSt. ³ EUR ohne MwSt. ³	RS Q8 SUV	RS Q8 SUV performance
<p>Geschwindigkeitsregelanlage mit Geschwindigkeitsbegrenzer⁵</p> <p>Das System unterstützt bei einer konstanten Fahrweise und der Einhaltung von Geschwindigkeitsbegrenzungen durch das Einstellen der Maximalgeschwindigkeit.</p> <p>Ab etwa 20 km/h kann das System die gewünschte Geschwindigkeit konstant halten. Die Regelung erfolgt durch Anpassung der Motorleistung bzw. durch aktive Bremsengriffe, sofern Motor- und Bremsleistung es zulassen. Die Bedienung erfolgt über einen separaten Lenkstockhebel. Dabei wird die gesetzte Geschwindigkeit im Audi virtual cockpit angezeigt. Falls das Head-up-Display^{1, 9} mitbestellt wurde, erscheint darin eine Zusatzanzeige.</p> <p>Per LIM-Taste kann zwischen Geschwindigkeitsregelanlage und einstellbarem Geschwindigkeitsbegrenzer umgeschaltet werden. Der Geschwindigkeitsbegrenzer hilft, eine vorher eingestellte Maximalgeschwindigkeit nicht zu überschreiten. Per Kick-down kann der Geschwindigkeitsbegrenzer-Betrieb temporär deaktiviert und die eingestellte Maximalgeschwindigkeit überschritten werden. Die Funktion ist ab ca. 30 km/h verfügbar.</p> <p>Durch die MMI Navigation plus mit MMI touch response kann die Geschwindigkeitsregelanlage zudem die Informationen zu Fahrbahnsteigungen, die in den Navigationsdaten hinterlegt sind, nutzen. Die Funktion unterstützt hierdurch gezielt Motorschub- und Freilaufphasen.</p>				○	○
<p>Adaptiver Geschwindigkeitsassistent mit Geschwindigkeitsbegrenzer, Effizienz-, Ausweich- und Abbiegeassistent^{5, 42}</p> <p>Auf mehrspurigen Autobahnen und Stadtstraßen kann das System dabei helfen, dass das Fahrzeug dem Verkehr konstant folgt.</p> <p>Dadurch kann der Fahrkomfort z. B. auf langen Strecken und im dichten Stadtverkehr spürbar gesteigert werden, auch durch aktive Begrenzung der Maximalgeschwindigkeit.</p> <p>Die Ausstattung bietet durch den Effizienzassistenten Funktionen für eine effiziente Fahrweise.</p> <p>In kritischen Fahrsituationen beim Abbiegen und beim Ausweichen greift das System unterstützend ein.</p> <p>Die Ausstattung umfasst:</p> <ul style="list-style-type: none"> ▶ adaptiven Geschwindigkeitsassistenten zur Abstandsregelung zum vorausfahrenden Fahrzeug ▶ Halten der eingestellten Geschwindigkeit ▶ Geschwindigkeitsbegrenzer zur Warnung beim Überschreiten der eingestellten Maximalgeschwindigkeit ▶ Effizienzassistenten für vorausschauende, effiziente Fahrweise ▶ Ausweichassistenten zur Unterstützung beim Umfahren von Hindernissen ▶ Abbiegeassistenten zur Warnung vor entgegenkommenden Fahrzeugen und zur Bremsunterstützung beim Abbiegen <p>Detaillierte Informationen zu den einzelnen Ausstattungen können den jeweiligen Einzelbeschreibungen entnommen werden.</p>	8T5	1.190,- 1.000,00		●	●

		Bestellschlüssel	EUR inkl. 19% MwSt. ³ EUR ohne MwSt. ³	RS Q8 SUV	RS Q8 SUV performance
Assistenzpaket Stadt^{5, 42}	<p>enthält speziell auf den urbanen Verkehr abgestimmte Assistenzfunktionen</p> <p>Dazu zählt die Unterstützung an viel befahrenen, unübersichtlichen Kreuzungen. Warnung beim Spurwechsel vor Verkehr auf der Nebenspur, wenn ein anderes Fahrzeug in Längsrichtung vorbeifährt, sowie vor Fahrzeugen, die beim Rückwärtsfahren (z. B. aus einer Parklücke) hinter dem Fahrzeug queren. Werden drohende Kollisionen erkannt, können Schutzmaßnahmen eingeleitet werden.</p> <p>Im Assistenzpaket Stadt sind enthalten:</p> <ul style="list-style-type: none"> ▶ Kreuzungsassistent ▶ Spurwechselwarnung ▶ Ausstiegswarnung ▶ Querverkehrsassistent hinten ▶ Audi pre sense 360° mit Audi pre sense front, Audi pre sense rear, Audi pre sense basic und Audi pre sense side <p>Detaillierte Informationen zu den einzelnen Ausstattungen können den jeweiligen Einzelbeschreibungen entnommen werden.</p>	PCM	1.150,- 966,39	●	●
Assistenzpaket Tour^{5, 42}	<p>Kombiniert eine Vielzahl von Funktionen in einem Paket. Diese bieten bei Fahrten auf langen Strecken und Überlandfahrten noch mehr Komfort, Sicherheit und Effizienz. Das System unterstützt zudem beim Fahren im Stau und durch Baustellenbereiche sowie beim Abbiegen und Ausweichen.</p> <p>Das Assistenzpaket Tour beinhaltet folgende Assistenzsysteme:</p> <ul style="list-style-type: none"> ▶ adaptiven Fahrassistenten mit Notfallassistenten ▶ adaptiven Geschwindigkeitsassistenten mit Geschwindigkeitsbegrenzer ▶ Spurführungsassistenten ▶ Effizienzassistenten ▶ Abbiegeassistenten ▶ Ausweichassistenten ▶ kamerabasierte Verkehrszeichenerkennung^{13, 45} <p>Detaillierte Informationen zu den einzelnen Ausstattungen können den jeweiligen Einzelbeschreibungen entnommen werden.</p>	PCC	1.790,- 1.504,20	●	●
Halteassistent	<p>Der Halteassistent hält das Fahrzeug nach dem Anhalten an im Straßenverkehr üblichen Steigungen und in Gefällen zeitlich unbegrenzt. Nachdem die Aktivierung erfolgt ist, wird die Bremse bei stehendem Fahrzeug so lange gehalten, bis das Gaspedal zum Anfahren wieder betätigt wird.</p>			○	○

Assistenzsysteme

		Bestellschlüssel	EUR inkl. 19 % MwSt. ³ EUR ohne MwSt. ³	RS Q8 SUV	RS Q8 SUV performance
Einparkhilfe plus mit Umgebungsanzeige⁵	<p>Durch die Nutzung von Daten der zwölf unauffällig in die Stoßfänger integrierten Ultraschallsensoren unterstützt die akustische und optische Einparkhilfe vorn, seitlich und hinten beim Ein- und Ausparken sowie beim Rangieren.</p> <p>Abhängig vom Lenkeinschlag und von der Fahrtrichtung wird der Abstand zu erkannten Objekten in einer selektiven optischen Darstellung im oberen MMI touch response-Display angezeigt. Erkannte Hindernisse außerhalb des Fahrwegs werden als weißes Segment angezeigt. Rote Segmente stellen erkannte Hindernisse im Fahrweg dar. Eine virtuelle Fahrspuranzeige bietet zudem seitliche Führungslinien, die anhand des aktuell gewählten Lenkeinschlags vorausberechnet werden.</p> <p>Die Aktivierung erfolgt durch Einlegen des Rückwärtsgangs, über eine Taste in der Mittelkonsole sowie auf Wunsch automatisch, sobald sich das Fahrzeug mit einer Geschwindigkeit von unter 10 km/h einem erkannten Hindernis nähert.</p>		ohne Mehrpreis	○	○
Parkassistent mit Einparkhilfe plus⁵	<p>Im Erfassungsbereich der Ultraschallsensoren hilft der Parkassistent bei der Suche nach einem geeigneten Parkplatz entlang der Fahrbahn. Bei Querparklücken wird der ideale Einparkweg (vorwärts und rückwärts), bei Längsparklücken der ideale Ein- und Ausparkweg berechnet.</p> <p>Beim Ein- und Ausparken unterstützt das System durch gezielte Lenkmanöver. Die fahrende Person muss lediglich nach Anweisungen im Display den Gangwechsel vornehmen, Gas geben, bremsen sowie den Parkvorgang vollumfänglich überwachen. Sogar Parkmanöver in mehreren Zügen werden unterstützt. Eine optische Anzeige kann lenkwinkelabhängig durch Darstellung der Fahrspur vor seitlichen Hindernissen warnen.</p> <p>Die Aktivierung der Parkplatzsuche erfolgt im unteren MMI touch response-Display und bei eingeschalteter Einparkhilfe im oberen MMI touch response-Display.</p> <p>Hinweis: Es können nach Auslieferung des Fahrzeugs weitere Funktionen bei Bedarf über den myAudi Shop gebucht werden. Dazu besuchen Sie einfach den Online-Shop, den Sie über myAudi erreichen. Dort kann auch die passende Laufzeit gewählt werden.</p>	7X5	390,- 327,73	●	●
Assistenzpaket Parken mit Remote Parkassistent plus^{5, 42, 46}	<p>enthält innovative Assistenzsysteme, die die Hinderniserkennung, das Ein- und Ausparken sowie das Rangieren noch komfortabler machen</p> <p>Die Besonderheit: Die Steuerung des Remote Parkassistenten plus erfolgt außerhalb des Fahrzeugs über die intuitive myAudi App^{13, 14}. Durch Dauerdruck der >>P-Taste auf der Bedienoberfläche kann der Parkvorgang aktiv gesteuert werden. Der gesamte Vorgang muss dabei vollumfänglich überwacht werden. Innerhalb der Systemgrenzen bremsst das Fahrzeug bei Hindernissen automatisch ab.</p> <p>Das Assistenzpaket Parken beinhaltet:</p> <ul style="list-style-type: none"> ▶ Remote Parkassistenten plus ▶ Umgebungskameras ▶ Parkassistenten mit Einparkhilfe <p>Detaillierte Informationen zu den einzelnen Ausstattungen können den jeweiligen Einzelbeschreibungen entnommen werden.</p>	PCF	875,- 735,29	●	●

	Bestellschlüssel	EUR inkl. 19% MwSt. ³ EUR ohne MwSt. ³	RS Q8 SUV	RS Q8 SUV performance
<p>Assistenzpaket Plus mit Remote Parkassistent plus^{5, 42, 47}</p> <p>Fahren in der Stadt, auf dem Land und auf der Autobahn; beinhaltet alle Assistenzfunktionen aus den Bereichen Parken, Stadt und Tour; inklusive fernbedienten Parkens mit der myAudi App^{13, 14} auf dem Smartphone⁴⁸</p> <p>Das Assistenzpaket plus umfasst alle wichtigen Assistenzpakete: Assistenzpaket Parken mit Remote Parkassistent plus, Assistenzpaket Stadt und Assistenzpaket Tour.</p> <p>Assistenzpaket Parken mit Remote Parkassistent plus mit:</p> <ul style="list-style-type: none"> ▶ Remote Parkassistenten plus ▶ Umgebungskameras <p>Assistenzpaket Stadt mit:</p> <ul style="list-style-type: none"> ▶ Kreuzungsassistenten ▶ Spurwechselwarnung ▶ Ausstiegswarnung ▶ Querverkehrsassistenten hinten ▶ Audi pre sense rear ▶ Audi pre sense side <p>Assistenzpaket Tour mit:</p> <ul style="list-style-type: none"> ▶ adaptivem Fahrassistenten ▶ adaptivem Geschwindigkeitsassistenten ▶ Spurführungsassistenten ▶ Effizienzassistenten ▶ Abbiegeassistenten ▶ Ausweichassistenten ▶ kamerabasierter Verkehrszeichenerkennung⁴⁵ ▶ Notfallassistenten ▶ Audi pre sense front <p>Detaillierte Informationen zu den einzelnen Ausstattungen können den jeweiligen Einzelbeschreibungen entnommen werden.</p>	PBY	3.450,- 2.899,16	●	●

Assistenzsysteme

		Bestellschlüssel	EUR inkl. 19 % MwSt. ³ EUR ohne MwSt. ³	RS Q8 SUV	RS Q8 SUV performance
Nachtsichtassistent⁵	<p>Das System unterstützt bei Nachtfahrten, indem ein Infrarot-Wärmebild der Fahrbahnumgebung vor dem Fahrzeug im Display des Audi virtual cockpit angezeigt wird.</p> <p>Erkannte Personen und größere Wildtiere werden in der Anzeige gelb markiert. Wird aufgrund ihrer Bewegung und Position eine mögliche Gefahrensituation ermittelt, wechselt die Markierung auf Rot. Zudem erscheint ein Warndreieck im Display und eine akustische Warnung wird ausgelöst.</p> <p>Der Nachtsichtassistent wird bei Dunkelheit automatisch aktiviert, wenn das Abblendlicht eingeschaltet ist oder sich der Lichtschalter im AUTO-Modus befindet.</p> <p>Erweiterte Funktionen mit innovativen Lichtsystemen. In Kombination mit Matrix LED-Scheinwerfern oder HD Matrix LED-Scheinwerfern mit Audi Laserlicht wird eine markierte Person⁴⁹, die sich auf der Fahrspur befindet, zusätzlich durch einen Scheinwerfer mit dem Markierungslicht mehrmals pulsartig angeleuchtet. Damit sind Personen für die fahrende Person besser erkennbar und diese selbst erhält einen Warnhinweis.</p> <p>Im Head-up-Display^{1, 9} (falls mitbestellt) werden zusätzlich die Warnhinweise angezeigt.</p>	9R1	2.150,- 1.806,72	●	●

Fahrwerke und Bremsen

		Bestellschlüssel	EUR inkl. 19% MwSt. ³ EUR ohne MwSt. ³	RS Q8 SUV	RS Q8 SUV performance
quattro (mit selbstsperrendem Mittendifferenzial)	<p>Der permanente Allradantrieb quattro überzeugt durch hervorragende Traktion, Fahrdynamik und hohe Stabilität – dank asymmetrisch-dynamischer Momentenverteilung mittels selbstsperrenden Mittendifferenzials und radselektiver Momentensteuerung.</p> <p>Die mechanisch arbeitende Sperrfunktion verteilt die Antriebsmomente ohne Zeitverzug auf Vorder- und Hinterachse. Dies führt zu herausragender Traktion und Spurstabilität. Die in die ESC integrierte radselektive Momentensteuerung bremst bei sportlicher Kurvenfahrt die kurveninneren Räder sanft ab und erhöht somit das Antriebsmoment auf die kurvenäußeren Räder. Dies bedeutet verbesserte Dynamik in Kurven und ein präziseres und neutraleres Fahrverhalten.</p>			<input type="radio"/>	<input type="radio"/>
Audi drive select	<p>mehr Dynamik, mehr Komfort oder RS-spezifisch auf den Punkt gebracht; inklusive zwei frei konfigurierbarer RS-spezifischer Fahrmodi für konsequent betonte Performance</p> <p>Die gewünschte Charakteristik des Fahrzeugs ist über verschiedene Modi wählbar, um jederzeit das richtige Fahrerlebnis zu ermöglichen.</p> <p>Audi drive select beinhaltet folgende Modi:</p> <ul style="list-style-type: none"> ▶ „auto“ ▶ „allroad“ ▶ „comfort“ ▶ „offroad“ ▶ „dynamic“ ▶ „RS1“ ▶ „efficiency“¹³ ▶ „RS2“ <p>Die zwei frei programmierbaren RS-spezifischen Fahrmodi RS1 und RS2 können über die RS-Taste am Sportlederlenkrad aktiviert werden.</p> <p>Der Modus „efficiency“ versetzt Motor, Getriebe, Klimatisierung und den adaptiven Fahrassistenten^{1, 5} in eine verbrauchs-optimierte Grundeinstellung. Zusätzlich ist die Funktion „Anheben“ im Menü verfügbar, um das Fahrzeug auf die maximal mögliche Trimmlage zu heben.</p> <p>Dabei erfolgt die Anpassung u. a. folgender Systeme und Ausstattungen an den jeweiligen eingestellten Modus:</p> <ul style="list-style-type: none"> ▶ Lenkunterstützung ▶ Motorcharakteristik bzw. Schaltkennlinie ▶ Allradlenkung ▶ adaptive air suspension sport¹³ ▶ adaptiver Fahrassistent^{1, 5} ▶ quattro mit Sportdifferenzial¹ ▶ aktive Wankstabilisierung¹ ▶ Matrix LED-Scheinwerfer bzw. HD Matrix LED-Scheinwerfer mit Audi Laserlicht¹ ▶ weitere serienmäßige und optional gegen Aufpreis erhältliche Systeme 			<input type="radio"/>	<input type="radio"/>

Fahrwerke und Bremsen

	Bestellschlüssel	EUR inkl. 19 % MwSt. ³ EUR ohne MwSt. ³	RS Q8 SUV	RS Q8 SUV performance
<p>Allradlenkung</p> <p>Agilität für gesteigerte Fahrdynamik, Stabilität für mehr Sicherheit, Handlichkeit für mehr Komfort – diese Fahreigenschaften vereint die Allradlenkung.</p> <p>Diese Vorteile werden durch eine zusätzliche Lenkbarkeit der Hinterachse in einem System vereint. Die fahrende Person wird durch aktive Lenkeingriffe an der Hinterachse unterstützt und erlebt spürbar eine Steigerung der Fahrdynamik sowie des Fahrkomforts über den gesamten Geschwindigkeitsbereich.</p> <p>Bei niedrigen Geschwindigkeiten wird der Lenkaufwand reduziert und der Wendekreis des Fahrzeugs durch ein gegensinniges Lenken der Hinterräder verkleinert. Die Agilität des Fahrzeugs wird dadurch deutlich erhöht. Die Allradlenkung unterstützt auch die Einparkvorgänge des Park-⁵ und Anhängerassistenten⁵. Werden höhere Geschwindigkeiten gefahren, erfolgt eine gezielte Anpassung der Lenkwinkel an der Hinterachse durch gleichsinniges Lenken. Die Lenkbewegungen werden schnell und präzise umgesetzt. Damit verbessern sich das Ansprechverhalten der Lenkung und die Fahrstabilität des Fahrzeugs.</p> <p>Insgesamt ermöglicht die Allradlenkung leichteres Manövrieren, ein sportliches Fahrverhalten sowie ein souveränes und komfortables Lenkverhalten.</p> <p>Verbesserung der Fahrdynamik:</p> <ul style="list-style-type: none"> ▶ präziseres Einlenkverhalten ▶ direkteres Ansprechverhalten der Lenkung ▶ hohe Fahrstabilität und Spurtreue ▶ gesteigerte Agilität <p>Verbesserung des Fahrkomforts:</p> <ul style="list-style-type: none"> ▶ komfortables Handling ▶ reduzierter Lenkwinkelschlag ▶ geringerer Wendekreis ▶ erhöhte Stabilität bei Spurwechseln und beim Ausweichen bei hohen Geschwindigkeiten 			○	○

		Bestellschlüssel	EUR inkl. 19% MwSt. ³ EUR ohne MwSt. ³	RS Q8 SUV	RS Q8 SUV performance
<p>Elektromechanische Servolenkung</p>	<p>Die elektromechanische Servolenkung ist serienmäßig als Progressivlenkung ausgeführt. Sie bietet beeindruckende Fahreigenschaften durch eine vom Lenkeinschlag abhängige Lenkübersetzung sowie eine geschwindigkeitsabhängige Lenkunterstützung.</p> <p>Die integrierte geschwindigkeitsabhängige Lenkunterstützung sorgt für ein präzises Lenkgefühl bei hohem Tempo und erleichtert das Einparken.</p> <p>Die Grundabstimmung kann über Audi drive select gewählt werden.</p> <p>Bei Bestellung der optional gegen Aufpreis erhältlichen Allradlenkung erhält das Fahrzeug eine direkte, linear übersetzte elektromechanische Servolenkung an der Vorderachse.</p>			○	○
<p>adaptive air suspension sport¹³</p>	<p>Die adaptive air suspension sport ist eine elektronisch geregelte Sportluftfederung mit stufenlos adaptivem Dämpfungssystem an allen vier Rädern und dynamischer Grundabstimmung. Das Fahrzeugniveau ist je nach Modus um bis zu 15 mm gegenüber der adaptive air suspension abgesenkt.</p> <p>Die beladungsabhängige und automatische Regelung von Fahrzeugniveau und -dämpfung sorgt für einen hohen Fahrkomfort. Zwischen minimaler und maximaler Trimmelage verfügt die Niveauregulierung über einen großen Einstellbereich von insgesamt 90 mm.</p> <p>Je nach Bedarf kann die Bodenfreiheit, z. B. für Fahrten auf unbefestigten Wegen, erhöht werden. Eine niedrigere Einstellung der Trimmelage führt zur Reduzierung des Luftwiderstands. Zusätzlich ist die Absenkung der Hinterachse zur Erleichterung der Beladung des Gepäckraums möglich. Diese Funktion ist über eine Taste im Kofferraum aktivierbar.</p> <p>Das System umfasst:</p> <ul style="list-style-type: none"> ▶ 5-Lenker-Leichtbau-Vorderachse mit Stabilisatoren und fest mit der Karosserie verschraubtem Achsträger ▶ 5-Lenker-Leichtbau-Hinterachse mit Einzelradaufhängung, Stabilisatoren und elastisch gelagertem Achsträger <p>Über Audi drive select sind verschiedene Modi einstellbar, die die Trimmlagen, gemessen im Stand, wie folgt einstellen:</p> <ul style="list-style-type: none"> ▶ „anheben“/„lift“: +50 mm ▶ „allroad“/„offroad“: +15 mm ▶ „auto“/„comfort“: +/-0 mm ▶ „dynamic“: -40 mm ▶ zusätzliche Beladungsabsenkung an der Hinterachse bezogen auf den Modus „auto“: -65 mm 			○	○

Fahrwerke und Bremsen

		Bestellschlüssel	EUR inkl. 19 % MwSt. ³ EUR ohne MwSt. ³	RS Q8 SUV	RS Q8 SUV performance
Fahrwerkspaket advanced	<p>Die beiden Fahrwerkssysteme des Pakets bewirken im Zusammenspiel mit der serienmäßigen Allradlenkung eine deutliche Verbesserung der Fahrdynamik und des Fahrkomforts. Das Ergebnis ist ein hervorragendes Fahrgefühl.</p> <p>Das Fahrwerkspaket advanced beinhaltet:</p> <ul style="list-style-type: none"> ▶ aktive Wankstabilisierung ▶ quattro mit Sportdifferenzial <p>Die aktive Wankstabilisierung reduziert die Seitenneigung der Karosserie bei Kurvenfahrten. Ebenso erfolgt bei einseitigen Fahrbahnebenen eine Beruhigung des Fahrzeugaufbaus. Durch die aktive Verteilung der Wankmomente zwischen Vorder- und Hinterachse wird die Fahrstabilität erhöht.</p> <p>Der permanente Allradantrieb quattro mit Sportdifferenzial an der Hinterachse zeichnet sich gegenüber der Ausführung mit klassischem Hinterachsdifferenzial durch ein noch dynamischeres und spurstabileres Fahren aus. Das aktive, dynamisch geregelte Hinterachsdifferenzial zur gezielten Kraftverteilung zwischen den Hinterrädern wirkt Tendenzen zum Untersteuern schon frühzeitig entgegen. Das führt zu einem neutralen, stabilen Fahrverhalten beim Einlenken, Richtungswechsel und Herausbeschleunigen.</p> <p>Detaillierte Informationen zu den einzelnen Ausstattungen können den jeweiligen Einzelbeschreibungen entnommen werden.</p>	PHZ	4.850,- 4.075,63	●	●

Technik und Sicherheit

		Bestellschlüssel	EUR inkl. 19% MwSt. ³ EUR ohne MwSt. ³	RS Q8 SUV	RS Q8 SUV performance
Mild-Hybrid	<p>Mild-Hybrid verfügt über eine erweiterte Start-Stop-Funktion und erweiterte Energierückgewinnung beim Bremsen (Rekuperation) zum Laden der 12-Volt-Starterbatterie und des 12-Volt-Lithium-Ionen-Zusatzspeichers.</p> <p>Durch diese Technologie kann das System mehr Energie zurückgewinnen und schaltet den Motor häufiger ab. Für Mild-Hybrid ist konzeptionell ein ergänzender Riemen-Starter-Generator (RSG) vorgesehen. Ein rein elektrisches Fahren ist nicht möglich.</p> <p>Zusätzliche Funktionen:</p> <ul style="list-style-type: none"> ▶ Durch die permanente Verbindung des Riemen-Starter-Generators ist ein sofortiger Wiederstart möglich, ohne dass der Motor zuvor auf Null-Drehzahl schalten muss. ▶ Freilauf-Motor-Aus (FMA) für emissionsreduziertes Segeln ohne aktiven Antrieb durch Abschalten und Entkoppeln des Verbrennungsmotors in schubfreien Phasen. Dabei geht das Fahrzeug innerhalb der Systemgrenzen nicht wie üblich in den Motor-Schubbetrieb, sondern rollt ohne Motorbremswirkung und nutzt die vorhandene Bewegungsenergie. Der Generator versorgt in Segelphasen zudem durch Rekuperation das Bordnetz. 			○	○
48-Volt-Bordnetz plus aktive Batteriekühlung	Das 48-Volt-Bordnetz verfügt über eine zusätzliche Lithium-Ionen-Batterie. Es ermöglicht den Einsatz eines Riemen-Starter-Generators mit einer stärkeren elektrischen Leistung, der zu Verbrauchsvorteilen beitragen kann. Zudem bildet es die Basis für eine weitere Elektrifizierung des Fahrzeugs mit leistungsintensiven, elektrischen Systemen.			○	○
Start-Stop-System	Das Start-Stop-System hilft, den Kraftstoffverbrauch und den CO ₂ -Ausstoß durch Abschalten des Motors in Standphasen zu senken, z. B. an Ampeln oder im Stau. Für einen Wiederstart wird der Startvorgang bei Bedarf bereits beim Lösen der Fußbremse eingeleitet. Das System ist jederzeit deaktivierbar.			○	○
tiptronic	<p>Die große Stärke des 8-stufigen Wandlerautomatikgetriebes für Allradantrieb liegt im hohen Schalt- und Anfahrkomfort. Der Gangwechsel erfolgt weich, spontan, schnell und hochflexibel.</p> <p>Durch die acht Stufen bleiben die Drehzahlsprünge zwischen den Gängen klein, der Motor läuft stets im Bereich seines idealen Betriebspunkts.</p> <p>Die integrierte Überbrückungskupplung sorgt für eine drehzahlangepasste Dämpfung der Motorschwingungen, was auch im niedrigen Drehzahlbereich effizientes und komfortables Fahren ermöglicht.</p>			○	○
Anhebung der Höchstgeschwindigkeit auf 280 km/h	Für ein faszinierendes Fahrerlebnis im Geschwindigkeitsbereich bis 280 km/h. Die Geschwindigkeit ist elektronisch abgeregelt.	6Y4	1.500,- 1.260,50	●	●
Anhebung der Höchstgeschwindigkeit auf 305 km/h	Für ein atemberaubendes Fahrerlebnis im Geschwindigkeitsbereich bis 305 km/h. Die Geschwindigkeit ist elektronisch abgeregelt.	6Y7	2.500,- 2.100,84	-	●

Technik und Sicherheit

		Bestellschlüssel	EUR inkl. 19 % MwSt. ³ EUR ohne MwSt. ³	RS Q8 SUV	RS Q8 SUV performance
Adaptive Scheibenwischer mit integrierten Waschdüsen	Das adaptive Scheibenwischsystem ermöglicht durch gründlichere Reinigung eine Verbesserung der Sicht bei jedem Wetter. Die Reinigungsflüssigkeit wird direkt vor die Wischerblätter gesprüht und nahezu ohne Verzögerung weggewischt, sodass auch während des Wischvorgangs die Sicht weitestgehend frei bleibt. Das System ist beheizbar und unterstützt beim Befreien der Scheibe von Eis durch ein Enteisungsprogramm.	9PF	420,- 352,94	●	●
Kraftstoffbehälter mit erhöhtem Füllvolumen	Kraftstofftank mit 85 Liter Füllvolumen			○	○
Airbags vorn, Beifahrerairbag deaktivierbar				○	○
Seitenairbags vorn und Kopfairbagsystem	Die Seitenairbags vorn sind in die äußeren vorderen Sitzlehnen integriert. Zusätzlich entfaltet sich im Bedarfsfall ein Kopfairbagsystem vor den seitlichen Fensterflächen. So können Personen auf den Vordersitzen und den äußeren Fondsitzen bei einem Seitenaufprall geschützt werden.			○	○
Seitenairbags vorn und hinten und Kopfairbagsystem	zusätzliche Seitenairbags für die äußeren Sitzplätze der zweiten Sitzreihe, als Ergänzung für Seitenairbags vorn und Kopfairbagsystem	4X4	400,- 336,13	●	●
Audi Pre sense Fond-Paket	Das Paket beinhaltet eine Auswahl an Funktionen, die die Sicherheit und den Komfort auf der Rücksitzbank erhöhen: ▶ seitliche Airbags im Fond als Ergänzung zu den Seitenairbags vorn und dem Kopfairbagsystem ▶ Reversible Gurtstraffer hinten ergänzen die in Audi pre sense basic enthaltenen reversiblen Gurtstraffer vorn, um bei Not- und Gefahrenbremsungen und in fahrdynamischen Grenzsituationen zusätzlich zu den in Audi pre sense basic enthaltenen Maßnahmen eine frühzeitige Straffung der hinteren Sicherheitsgurte einzuleiten.	4X9	650,- 546,22	●	●
Kindersitzbefestigung ISOFIX für den Beifahrersitz	die praktische Befestigung von Kindersitzen auf dem Beifahrersitz mit Normhalterungen für ISOFIX-Kindersitze Das bewährte ISOFIX-System verbindet einfache Handhabung mit dem Schutz für Kinder im Fahrzeug. Die empfohlenen Kindersitze von Audi Original Zubehör erhalten Sie bei Ihrem Audi Partner.			○	○
Kindersitzbefestigung ISOFIX und Top Tether für die Rücksitzbank	Normhalterung zur praktischen Befestigung von i-Size- und ISOFIX-Kindersitzen auf den äußeren Fondsitzen Mit dem sogenannten Top Tether steht ein zusätzlicher Befestigungspunkt oben an der Rücksitzbank zur Verfügung. Das bewährte ISOFIX-System verbindet einfache Handhabung mit einem Schutz für Kinder im Fahrzeug. Die empfohlenen Kindersitze von Audi Original Zubehör erhalten Sie bei Ihrem Audi Partner.			○	○
Verbandmaterial mit Warndreieck	Das Erste-Hilfe-Set befindet sich im linken Seitenfach im Gepäckraum. Das werkseitig gelieferte Warndreieck befindet sich in der Gepäckraumklappe.			○	○

● = als Sonderausstattung lieferbar ○ = Serienausstattung – = kein Angebot. Erläuterungen zu den Fußnoten finden Sie ab Seite 98.



Audi Neuwagenabholung



		Bestellschlüssel	EUR inkl. 19% MwSt. ³ EUR ohne MwSt. ³	RS Q8 SUV	RS Q8 SUV performance
Audi Erlebnis Abholung	<p>Die Marke Audi hautnah erleben: Machen Sie Ihren Tag der Abholung zu einem ganz besonderen Erlebnis. Eine Werksabholung an den Standorten Ingolstadt und Neckarsulm schafft faszinierende und unvergessliche Momente. Die Erlebnis Abholung in Ingolstadt und Neckarsulm bietet ein umfangreiches Rahmenprogramm und im Wesentlichen folgende Leistungen:</p> <ul style="list-style-type: none"> ▶ individuelle Fahrzeugübergabe und -erklärung durch Ihren Audi Expert ▶ Erlebnisführung durch die Produktion (Gruppenführung) ▶ je nach Antriebskonzept volle Batterieladung/Vollbetankung ▶ Besichtigung der Traditionsausstellung (Neckarsulm)/Besuch im museum mobile (Ingolstadt) <p>Wir freuen uns darüber hinaus, Sie in das Restaurant Nuvolari (Neckarsulm) bzw. Audi Marktrestaurant (Ingolstadt) einladen zu dürfen.</p> <p>Hinweis: vorbehaltlich verfügbarer Kapazitäten an den Werksstandorten</p>		1.170,- 983,19	●	●
Audi Express Abholung (Ingolstadt)	<p>Die Audi Express Abholung bietet im Wesentlichen folgende Leistungen:</p> <ul style="list-style-type: none"> ▶ 10- bis 15-minütige Kurzeinweisung durch Ihren Audi Expert ▶ Erlebnisführung durch die Produktion (Gruppenführung) ▶ je nach Antriebskonzept volle Batterieladung/Vollbetankung ▶ Besuch im museum mobile ▶ Einladung in die Erlebnisgastronomie <p>Hinweis: vorbehaltlich verfügbarer Kapazitäten am Werksstandort</p>		1.100,- 924,37	●	●

Audi Versicherung



		Bestellschlüssel	EUR inkl. 19% MwSt. ³ EUR ohne MwSt. ³	RS Q8 SUV	RS Q8 SUV performance
Beitragsfreier Probemonat der Audi Versicherung	<p>Try before Buy – Ihr beitragsfreier Probemonat⁵⁰ in der Audi Versicherung⁵¹</p> <p>Profitieren Sie bei der Bestellung Ihres neuen Audi von unserem Versicherungsangebot Try before Buy: Testen Sie ganz unkompliziert und beitragsfrei einen Monat den Versicherungsschutz der Audi Versicherung. Wählen Sie bei der Konfiguration Ihres Neuwagens die optionale Zusatzleistung Try before Buy und Ihr Audi wird im ersten Monat ganz unkompliziert beitragsfrei in der Audi Versicherung versichert. Die Beendigung des Probemonats erfolgt automatisch.</p> <p>Genießen Sie ein sicheres Fahrerlebnis ab der ersten Minute und entscheiden Sie sich in Ruhe nach der Zulassung für eine Versicherung. Weitere Informationen erhalten Sie bei Ihrem teilnehmenden Audi Partner.</p> <p>Leistungsumfang über Marktstandard:</p> <p>1. Audi Haftpflicht – Übernahme des gesetzlichen Schadenersatzanspruchs Dritter, wenn Schäden mit Ihrem Audi verursacht werden:</p> <ul style="list-style-type: none"> ▶ 100 Mio. Euro Deckung bei Sach- und Vermögensschäden ▶ 15 Mio. Euro je geschädigter Person bei Personenschäden ▶ UmweltschadenDeckung bis zu 5 Mio. Euro je Schadenereignis, max. 10 Mio. Euro im Versicherungsjahr ▶ EigenschadenDeckung bis 100.000 Euro für Schäden an Ihrem Eigentum mit Ihrem Audi <p>2. Audi Kasko – Absicherung gegen Schäden an Ihrem Audi (Teil- und Vollkasko mit 150 Euro/500 Euro Selbstbehalt):</p> <ul style="list-style-type: none"> ▶ selbstverschuldete Schäden an Ihrem Fahrzeug ▶ mut- und böswillige Beschädigung (Vandalismus) ▶ alle Leistungen der Teilkasko, wie z. B. Diebstahl, Elementarschäden (Sturm, Hagel etc.), Glasbruch, Tierbiss ▶ GAP-Deckung bei finanzierten und geleasteten Fahrzeugen <p>3. Schutzbrief Mobilität zur Absicherung bei Pannen</p> <p>4. AuslandschadenSchutz für Fahrten im Ausland</p> <p>5. verfügbar bei Barkauf, Leasing und Finanzierung</p>	YMJ	ohne Mehrpreis	●	●

Audi connect

Audi connect Navigation & Infotainment¹⁹

Navigation mit Google^{TM29} Satellitenkarte

Durch die hochdetaillierte Satellitenkarte von Google^{TM29} wirkt die Kartendarstellung in der MMI Navigation plus noch realistischer. Dank der Luftaufnahmen ergibt sich eine bessere Wiedererkennbarkeit und Orientierung. Die Routenführung mit den Satellitenkarten von Google^{TM29} trägt zu einem hochwertigen Erscheinungsbild der Audi Navigation bei.

Onlinesuche nach Navigationszielen¹³

Durch den Zugriff auf umfassende Internet-Datenbanken werden passende Navigationsziele zur Sucheingabe geliefert. Ziele können auch mittels Spracheingabe gefunden werden, was die Ablenkung vom Straßenverkehr reduziert. Neben Adressdaten, die direkt als Navigationsziel übernommen werden können, liefert die Onlinesuche dazu passende Informationen wie Öffnungszeiten und Kontaktdaten.

Online Spracheingabe

Durch den Online-Abgleich der Spracheingabe werden die Erkennungsrate und Ergebnisqualität verbessert.⁵² So ist z. B. die Erkennung von Eigennamen möglich, sodass bei der Zieleingabe direkt nach dem Namen eines Hotels gesucht werden kann. Darüber hinaus wird der Zugriff auf Online-Inhalte wie Wetter und Allgemeinwissen ermöglicht. Mit der Verbindung zu ChatGPT^{®53}, bereitgestellt über Microsoft Azure^{®54} OpenAI^{®53} Service, kommt geballtes Wissen aus dem Internet in natürlicher Sprache ins Fahrzeug. So bleiben nur wenige Fragen unbeantwortet.⁵⁵ Die Online Spracheingabe ermöglicht außerdem das freie Diktieren von SMS.⁵⁶ So ist man nicht mehr an vorgegebene Texte gebunden. Mit der optional einschaltbaren Aktivierung des Sprachdialogs per Sprache kann die Spracheingabe auch ohne Tastendruck gestartet werden. Dazu muss die Spracheingabe einfach mit dem Schlüsselbegriff „Hey Audi“ beginnen.

Online Verkehrsinformationen

Aktuelle Verkehrsflussinformationen werden online abgerufen. Dadurch werden eine höhere Genauigkeit der Ankunftszeit und bestmögliche Routenführung erreicht. Die Verkehrsflussinformationen werden farblich in der Navigationskarte angezeigt und bei der dynamischen Routenführung berücksichtigt. Eine kontinuierliche Datenaktualisierung liefert schnelle Informationen über Stautentstehung und -auflösung: durch die hohe Abdeckung des Straßennetzes z. B. auch auf Landstraßen und in der Stadt.

Online Verkehrsinformationen plus

Zusätzlich zu Online Verkehrsinformationen: spurgenaue Verkehrsflussdaten auf Autobahnen – im Bereich von Abfahrten und Knotenpunkten – sowie in innerstädtischen Kreuzungsbereichen. Anzeige von Fahrstreifensperrungen im MMI-Display. Darüber hinaus erfolgt die Berücksichtigung prädiktiver Verkehrsflussdaten zur Berechnung genauerer Ankunftszeiten.

Online Points of Interest

Direkt aus der Navigation auf POIs (z. B. Tankstellen und Parkhäuser) von Drittanbietern zugreifen. Bei Bedarf können außerdem dynamische Zusatzinformationen wie Bewertungen und Öffnungszeiten, aktuelle Kraftstoffpreise sowie die Verfügbarkeit von Parkplätzen angezeigt werden. Über das Touchdisplay des MMI können die Points of Interest, wie Parkhäuser oder Sehenswürdigkeiten, in der Navigationskarte angewählt werden, um relevante Zusatzinformationen direkt eingeblendet zu bekommen. Durch die Integration von Nutzerbewertungen und Fotos ist es noch einfacher, sich für ein Reiseziel zu entscheiden.

On-Street Parking³¹

On-Street Parking zeigt die Wahrscheinlichkeit an, entlang bestimmter Straßen einen freien Parkplatz zu finden. Außerdem sind nützliche Zusatzinformationen verfügbar wie Preise oder ob es sich um Anwohnerparkplätze handelt.

Gefahreninformationen¹³

Die Schwarmfunktion „Lokale Gefahreninformationen (LGI)“ warnt vor folgenden Ereignissen auf der Route: Pannen, Unfällen, Sichtbehinderungen und Schleudergefahren. Die Anzeige erfolgt optisch in der MMI-Navigationskarte sowie optisch und akustisch im Kombiinstrument.

Audi connect Navigation & Infotainment¹⁹ (Fortsetzung)

myAudi Navigation

Wurde über myAudi ein Ziel gefunden, so kann es direkt an das Fahrzeug gesendet und dort beim Einsteigen als Navigationsziel übernommen werden. So können z. B. Routen und ganze Touren komfortabel vor Fahrtantritt in myAudi geplant und dann im Fahrzeug abgerufen werden. Darüber hinaus kann die Navigation nahtlos auf dem Smartphone mit der myAudi App^{13, 14} außerhalb des Fahrzeugs fortgesetzt werden, um die letzten Meter zum Ziel zu finden. Die myAudi Navigation hilft auch beim Rückweg zum Fahrzeug. Kommt es auf einer der üblichen Fahrstrecken zu Verzögerungen, kann dies über eine Push-Benachrichtigung auf dem Smartphone angezeigt werden.

Hochdetaillierte 3D Städte-Darstellung

Die 3D Städte-Darstellung wird um hochdetaillierte Texturen erweitert. Die realistischere Darstellung von Fahrspuren und die bessere Wiedererkennbarkeit von Gebäuden erleichtern die Orientierung in ausgewählten Städten.

Online Media Streaming

Zugang zu Musikdiensten wie Amazon Music⁵⁷

Online Radio²⁸

Zugriff auf weltweit verfügbare Online-Radiosender, direkt und komfortabel als Medienquelle in Ihrem Radio

Hybrid Radio²⁸

Das Radio wechselt automatisch und nahtlos zwischen klassischem Rundfunk über FM oder DAB und dem dazu passenden Online-Radio-Stream des Senders, um immer den bestmöglichen Empfang zu gewährleisten. Jederzeit und überall den Lieblingssender hören, selbst bei Verlassen des terrestrischen Sendebereichs.

Wetterinformationen

Wissen, wie das Wetter wird, egal, wohin die Reise führt. Audi connect liefert dazu passgenaue Informationen: Wettervorhersagen und Unwetterwarnungen werden anhand von anschaulichen Infografiken präsentiert. So kann das Wetter für die nächsten Tage vorhergesagt oder die kurzfristige Wetterentwicklung mithilfe des Regenradars angezeigt werden.

Online News³⁴

Mithilfe von Online News können aktuelle Meldungen und Nachrichten aus aller Welt direkt im Fahrzeug angezeigt und vorgelesen werden. So können während der Fahrt News zu speziellen Themenfeldern, z. B. Fußballergebnisse, Politiknachrichten oder News aus der Wirtschaft, im Blick behalten werden. Der persönliche Nachrichtenüberblick kann bei Bedarf über myAudi individualisiert und mittels RSS-Feeds ergänzt werden.

WLAN-Hotspot²⁸

Audi connect ermöglicht einen drahtlosen Internetzugang mittels WLAN-Hotspot im Fahrzeug. So kann man bis zu acht mobile Endgeräte, wie Tablets oder Smartphones, gleichzeitig mit dem WLAN des Fahrzeugs verbinden und das gebuchte Datenvolumen nutzen. Das dafür nötige Datenvolumen ist über www.my.audi.com oder direkt auf www.audi.cubictelecom.com erhältlich. Nach erstmaliger Buchung im Online-Portal können Datenpakete auch bequem über das MMI im Fahrzeug nachgebucht werden.

Nutzer-Profil

Durch das Anlegen eines Nutzer-Profils im Fahrzeug kann eine Vielzahl von Einstellungen, wie zum Beispiel Ergonomie-, Infotainment- oder Lichteinstellungen, in einem persönlichen Nutzer-Profil gespeichert werden. Über das MMI können unterschiedliche Nutzer-Profile (myAudi¹³ oder lokal) angelegt oder ein Gast-Profil verwendet werden. Beim Einsteigen ins Fahrzeug erscheint eine persönliche Begrüßung im MMI und die individuellen Einstellungen der identifizierten Person werden geladen. Die Einstellungen der zuletzt aktiven Person werden beim Ausschalten der Zündung dem jeweiligen Nutzer-Profil oder dem verwendeten Fahrzeugschlüssel zugeordnet. Die Anzahl der gespeicherten Fahrzeugeinstellungen ist abhängig von den gewählten Sonderausstattungen.

Audi connect

Audi connect Navigation & Infotainment¹⁹ (Fortsetzung)

Zugang Themenwelt

Greifen Sie über den Bereich Themenwelt^{1, 13} in Ihrer myAudi App^{13, 14} auf ein stetig wachsendes Portfolio kuratierter Hintergrundbilder für das MMI-Display zu – von stimmungsvollen Fotos bis zu beliebten Kinohelden. In Verbindung mit Ambiente-Lichtpaket plus¹ passt sich die Ambientebeleuchtung automatisch farblich an das Motiv an.

Rechtshinweise zu Audi connect Navigation & Infotainment (IT3)

Die Audi connect-Dienste müssen nach 3 Jahren kostenpflichtig verlängert werden. Funktionsumfänge können landesspezifischen Einschränkungen unterliegen. Audi connect Navigation & Infotainment ist nur in Verbindung mit einem freigeschalteten MMI-Navigationssystem plus vollumfänglich nutzbar.

Bitte beachten Sie: Die Funktionen arbeiten nur innerhalb von Systemgrenzen und sind teilweise von der Verfügbarkeit von Diensten Dritter abhängig. Die AUDI AG übernimmt keine Haftung hinsichtlich der Richtigkeit dieser Daten.

Die Nutzung der von Audi connect unterstützten Dienste ist nur in Verbindung mit einem optionalen Navigationssystem möglich. Die Erbringung der Audi connect-Dienste erfolgt durch die AUDI AG/Importeure. Die Datenverbindung für die Audi connect-Dienste wird über eine fest im Fahrzeug verbaute SIM-Karte durch einen Mobilfunkanbieter hergestellt. Die Kosten dieser Datenverbindungen sind im Preis für die Audi connect-Dienste enthalten. Ausgenommen hiervon ist die Datenverbindung für den WLAN-Hotspot und die Nutzung von Diensten, die online Mediastreaming erfordern (wie z. B. Online Radio und Hybrid Radio). Die Datenverbindung erfolgt für den WLAN-Hotspot und die Nutzung von Diensten, die online Mediastreaming erfordern, ebenfalls über die fest im Fahrzeug verbaute SIM-Karte und einen kostenpflichtigen Datentarif des Audi Providers. Informationen zu Tarifen und zur Buchung finden Sie unter www.audi.de/connect.

Die Verfügbarkeit der von Audi connect Navigation & Infotainment unterstützten Dienste ist länderabhängig.

Audi connect ermöglicht je nach Fahrzeugmodell den Zugriff auf Dienste von unseren Service-Providern und Drittanbietern. Sofern die Audi connect-Dienste auf Leistungen von unseren Service-Providern und Drittanbietern basieren, kann eine dauerhafte Verfügbarkeit nicht gewährleistet werden, da die Verfügbarkeit in deren Verantwortung liegt.

Die Audi connect-Dienste werden für 24 Monate ab Neufahrzeugauslieferung zur Verfügung gestellt. Danach verlängert sich die Laufzeit kostenfrei einmalig um weitere 12 Monate.

Falls Sie eine solche Verlängerung nicht wünschen, teilen Sie dies bitte schriftlich an folgende Anschrift mit:

AUDI AG
Kundenbetreuung Deutschland
85045 Ingolstadt
E-Mail: kundenbetreuung@audi.de

Bei einer nachträglichen Buchung der Audi connect-Dienste über den Functions on Demand-Shop, als Einzelbuchung oder im Paket mit einer zeitlich befristeten Buchung des MMI-Navigationssystems, stehen die Audi connect-Dienste nur für den gebuchten Zeitraum zur Verfügung. Auch bei einer unbefristeten Buchung des MMI-Navigationssystems beträgt die maximale Laufzeit der Audi connect-Dienste 24 Monate ab Buchung mit einmaliger kostenfreier Verlängerung um weitere 12 Monate.

Informationen zu einer anschließenden Verlängerung der Audi connect-Dienste erhalten Sie unter www.audi.com/connect und bei Ihrem Audi Partner.

**Audi connect Notruf & Service mit
Audi connect Remote & Control¹⁸**

Audi connect Notruf

Der Audi connect Notruf erfüllt die gesetzlichen Anforderungen des paneuropäischen Notrufsystems. Darüber hinaus bietet der Audi connect Notruf weitere Vorteile, die im Notfall entscheidend sein können. Im Falle eines schweren Unfalls wird automatisch ein Notruf ausgelöst. Mithilfe der Übermittlung fahrzeugrelevanter Daten wie Unfallort oder Anzahl der im Fahrzeug sitzenden Personen an das Audi Notruf Callcenter kann schnell und zielgerichtet Hilfe organisiert werden. Geschulte Call Center Agents betreuen die Verunfallten auch im Ausland in der Landessprache³⁵ der fahrenden Person und informieren parallel die lokalen Rettungskräfte mit den zur Rettung relevanten Daten. Der Audi connect Notruf kann auch manuell über eine Taste ausgelöst werden, um beispielsweise Hilfe für andere zu rufen.

Online Pannruf

Im Falle einer Panne kann über die Service-Call-Taste im Dachmodul der Online Pannruf ausgelöst werden. Das Fahrzeug baut eine Sprachverbindung zur Audi Hilfe auf. In vielen Fällen kann auf Basis der vom Fahrzeug gesendeten Daten die Beanstandung identifiziert und eine schnelle, kundenadäquate Lösung gefunden werden.

Audi Schadenservice

Stellen die Fahrzeugsensoren einen leichten Unfall ohne Airbag-Auslösung oder/und Gurtstraffung fest, so öffnet sich dazu automatisch eine Maske im MMI-Display, die zur Auswahl stellt, ob Unterstützung bei der Schadenabwicklung benötigt wird oder ein Notruf ausgelöst werden soll. In beiden Fällen steht speziell geschultes Servicepersonal zur Verfügung.

Automatische Serviceerinnerung³⁶

Automatische Serviceerinnerung informiert den kundenseitig ausgewählten Audi Service Partner bei fälligen Serviceterminen. Die Kund_innen werden proaktiv vom präferierten Service Partner kontaktiert.

Online Car Care^{13, 37}

Der Audi connect-Dienst Online Car Care informiert Sie über außerordentliche Service-Ereignisse⁵⁸ und Feldmaßnahmen⁵⁹ – in myAudi und, abhängig vom Fahrzeugtyp, auch direkt im Infotainment-System Ihres Fahrzeugs. Relevante Warnungen und Hinweise aus dem Kombiinstrument werden an die myAudi App^{13, 14} übertragen und sind dort zusätzlich einsehbar. Sollte ein Werkstatttermin nötig sein, kann eine Terminanfrage direkt an den hinterlegten Audi Partner gesendet werden.

Parkposition

Die Parkposition des Fahrzeugs wird auf dem Smartphone in der Karte der myAudi App^{13, 14} angezeigt.

Fahrzeugstatus

Durch den Audi connect Fahrzeugstatus lässt sich eine Vielzahl von Informationen bequem über die myAudi App^{13, 14} von Ihrem Smartphone aus abrufen. Der Dienst umfasst unter anderem folgende Informationen: Ölfüllstand, Tankfüllstand, Verriegelungsstatus der Türen und Fenster, Lichtstatus, Serviceintervall, Warnleuchten und Warnhinweise

Fernsteuerung Ver- und Entriegeln

Das Fahrzeug kann bequem per Smartphone über die myAudi App^{13, 14} ver- und entriegelt werden.

Fernsteuerung Standheizung

Zur komfortablen Fernsteuerung der optionalen Standheizung¹ über das Smartphone mit der myAudi App^{13, 14}

Push-Benachrichtigung Diebstahlwarnanlage⁴⁰

Wird die Diebstahlwarnanlage¹ ausgelöst, erfolgt eine Push-Benachrichtigung über die myAudi App^{13, 14} auf dem Smartphone.

Audi connect

Rechtshinweise zu Audi connect Notruf & Service mit Audi connect Remote & Control (IW3)

abhängig von länderspezifischer Verfügbarkeit

In Gebieten mit unzureichendem GPS-Empfang oder außerhalb der Abdeckung des jeweiligen Mobilfunknetzes können einige Funktionen/Dienste keine Daten senden/empfangen und sind ggf. nicht oder nur eingeschränkt verfügbar.

Bitte beachten Sie: Die Funktionen arbeiten nur innerhalb von Systemgrenzen und sind teilweise von der Verfügbarkeit von Diensten Dritter abhängig. Die AUDI AG übernimmt keine Haftung hinsichtlich der Richtigkeit dieser Daten.

Die Erbringung der Dienste erfolgt über eine im Fahrzeug verbaute SIM-Karte. Die Kosten für Gesprächs- und Datenverbindungen sind im Preis für die Dienste enthalten. Die von Audi zur Verfügung gestellten Dienste sind nur innerhalb der Abdeckung des Mobilfunknetzes des von Audi gewählten Mobilfunknetzes verfügbar.

Das Paket Audi connect Notruf & Service mit Audi connect Remote & Control wird für bis zu 10 Jahre ab Neufahrzeugauslieferung zur Verfügung gestellt.

Im Falle eines automatisch ausgelösten Notrufs kann die Audi Notrufzentrale die erhaltenen Informationen zur Alarmierung des Rettungsdienstes an die (örtliche) Leitstelle oder Polizeidienststelle weitergeben, um eine möglichst schnelle Hilfestellung zu ermöglichen. Nähere Informationen über die Verarbeitung personenbezogener Daten entnehmen Sie bitte dem Datenschutzhinweis zu Audi connect und dem Datenschutzhinweis zu myAudi.

Weiterer Hinweis:

Sofern Audi connect-Produkte und -Services auf Leistungen von Drittanbietern basieren, kann eine dauerhafte Verfügbarkeit nicht gewährleistet werden, sondern obliegt der Verantwortung der Drittanbieter.

Im Falle von behördlichen, staatlichen oder anderen gesetzlich notwendigen Änderungen oder im Falle eines Wegfalls notwendiger Telekommunikationssysteme und -dienste (z. B. wenn unser Mobilfunkanbieter Mobilfunkdienste, die in Ihrem Fahrzeugmodell verwendet werden, beendet oder einschränkt) liegen der Austausch sowie die Kosten für den Austausch von Geräten, die aufgrund einer solchen Änderung oder eines Wegfalls erforderlich sind, nicht in der Verantwortung der AUDI AG.

Weitere Störungen der Dienste können sich aus Gründen höherer Gewalt oder aufgrund technischer und sonstiger Maßnahmen ergeben, die etwa an den Anlagen der AUDI AG, der Lieferanten oder der Netzbetreiber für einen ordnungsgemäßen Ablauf erforderlich sind (z. B. Wartung, Reparatur, systembedingte Software-Updates, Erweiterungen). Die AUDI AG wird alle zumutbaren Anstrengungen unternehmen, um solche Störungen unverzüglich zu beseitigen oder auf die Beseitigung hinzuwirken.

Klassifizierung von Reifenparametern

In der Tabelle finden Sie die Spannen der Kraftstoffeffizienzklasse, der Nasshaftungsklasse und der Klasse des externen Rollgeräuschs zu den unterschiedlichen Reifengrößen des Audi RS Q8 SUV und des Audi RS Q8 SUV performance.

	Reifengröße	Kraftstoffeffizienzklasse	Nasshaftungsklasse	Klasse des externen Rollgeräuschs in dB		Schneegriffigkeit	Eisgriffigkeit
Sommerreifen	295/40 ZR 22	C	B	71	A	nein	nein
	295/35 ZR 23	C	A	75-72	B-A	nein	nein
Winterreifen	275/40 R 22	C	C	73	B	ja	nein

Hinweise:

Die gezielte Bestellung eines bestimmten Reifenfabrikats ist aus logistischen und produktionstechnischen Gründen nicht möglich.

Nähere Details zu den Reifenparametern erhalten Sie bei Ihrem Audi Partner.

Erläuterungen



Kraftstoffeffizienz

Die Kraftstoffeffizienzklasse der Reifen variiert in Abhängigkeit vom Rollwiderstand zwischen den folgenden Abstufungen:

- ▶ A sind die effizientesten Reifen und sparen Kraftstoff.
- ▶ E sind die am wenigsten effizienten Reifen und verbrauchen am meisten Kraftstoff.



Nasshaftung

Die Nasshaftungsklasse informiert über die Bremseigenschaften bei nassen Witterungsbedingungen und reicht von:

- ▶ A (größte Sicherheit) bis
- ▶ E (geringste Sicherheit)



Rollgeräusch

Das Rollgeräusch der Reifen bzw. der Außengeräuschpegel wird in Dezibel (dB) gemessen und anstelle von XY mit einer Zahl angegeben. Zusätzlich wird das Rollgeräusch dreistufig in A, B und C eingeteilt.



Schneegriffigkeit

Mit diesem Zeichen gekennzeichnete Reifen sind für die Nutzung bei extremen Schneeverhältnissen geeignet.



Eisgriffigkeit

Mit diesem Zeichen gekennzeichnete Reifen sind für Straßenoberflächen mit Eisschicht oder fester Schneedecke ausgelegt.

Eisreifen sind für Straßenoberflächen mit Eisschicht oder fester Schneedecke ausgelegt und sollten nur bei sehr schwierigen Witterungsverhältnissen (z. B. niedrigen Temperaturen) zum Einsatz kommen. Der Einsatz von Eisreifen bei weniger schwierigen Witterungsverhältnissen (z. B. Nässe oder wärmeren Temperaturen) kann, insbesondere im Hinblick auf Nasshaftung, Handhabung und Verschleiß, zu einer suboptimalen Leistung führen.

Weitere Hinweise:

Der Kraftstoffverbrauch kann durch umweltschonende Fahrweise erheblich reduziert werden. Zur Verbesserung der Kraftstoffeffizienz und der Nasshaftung ist der Reifendruck regelmäßig zu prüfen. Die Anhaltewege müssen immer beachtet werden.

Weitere Informationen finden Sie unter:

<https://www.audi.de/de/brand/de/neuwagen/eu-reifenlabel.html>

Abmessungen

Audi RS Q8 SUV

Angaben in mm

Angaben der Abmessungen bei Fahrzeugleergewicht

* Breite Schulterraum. ** Breite Ellbogenraum. *** Maximaler Kopfraum. **** Fahrzeughöhe mit Dachantenne.

***** Normalniveau (NN).

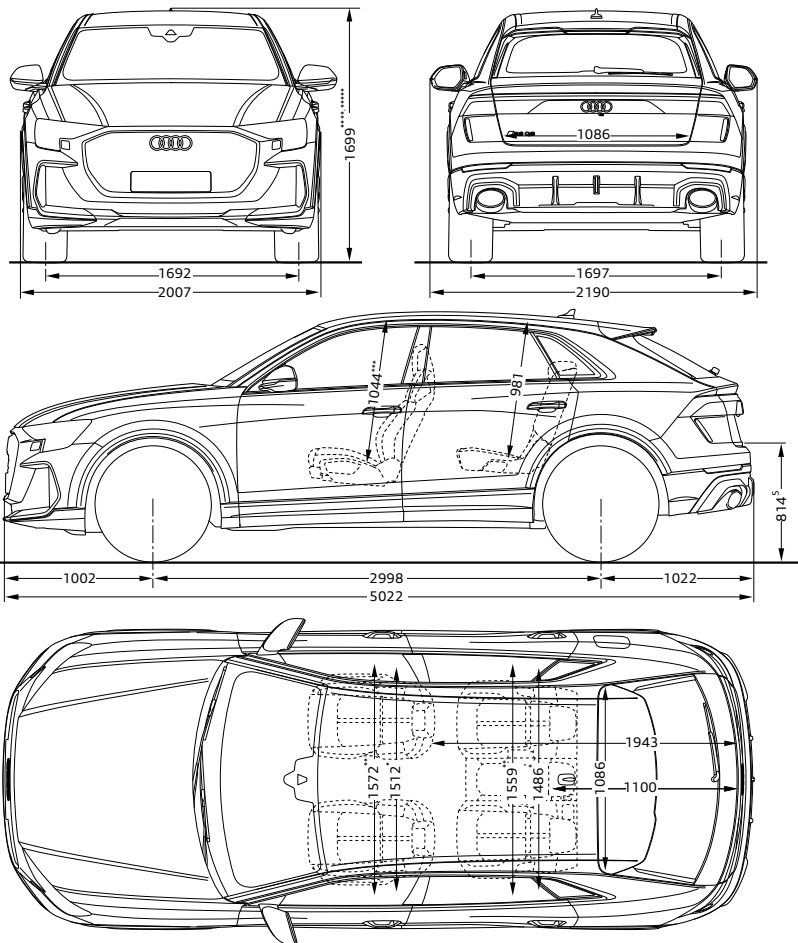

Technische Daten

Modell		RS Q8 SUV	RS Q8 SUV performance
Leistung/ Drehmoment	Zylinder/Hubraum in cm ³	8/3.996	8/3.996
	max. Leistung ⁶⁰ in kW (PS) bei min ⁻¹	441 (600)/6.000	471 (640)/6.000
	max. Drehmoment in Nm bei min ⁻¹	800/2.200–4.500	850/2.2300–4.500
Kraftübertragung	Antriebsart	Permanenter Allradantrieb quattro mit selbstsperrendem Mittendifferenzial	Permanenter Allradantrieb quattro mit selbstsperrendem Mittendifferenzial
	Getriebeart	8-stufige tiptronic	8-stufige tiptronic
Gewicht/Volumen	Leergewicht ⁶¹ in kg	2.390	2.350
	zul. Gesamtgewicht in kg	3.015	3.015
	zul. Dachlast/Stützlast in kg	100/140	100/140
	zul. Anhängelast ⁶² in kg		
	▶ ungebremst	750	750
	▶ bei 8 % bzw. 12 % Steigung	3.500	3.500
	Tankinhalt ca. in l	85	85
Gepäckraumvolumen ca. in l	605/1.755	605/1.755	
Fahrleistung	Höchstgeschwindigkeit in km/h	250 ⁶³	250 ⁶³
	Beschleunigung 0–100 km/h in s	3,8	3,6
Kraftstoffverbrauch (kombiniert)²	Kraftstoffart	Super Plus schwefelfrei ROZ 98 ⁶⁴	Super Plus schwefelfrei ROZ 98 ⁶⁴
	l/100 km	13,6–13,0	13,6–13,1
CO₂-Emissionen (kombiniert)²	g/km	310–295	310–297
CO₂-Klasse		G	G
Emissionsnorm		Euro 6e	Euro 6e

Erläuterungen

- ¹ Bei der genannten Ausstattung handelt es sich um eine Sonderausstattung gegen Aufpreis.
- ² Die Angaben zu Kraftstoffverbrauch, Stromverbrauch, CO₂-Emissionen und elektrischer Reichweite wurden nach dem gesetzlich vorgeschriebenen Messverfahren „Worldwide Harmonized Light Vehicles Test Procedure“ (WLTP) gemäß Verordnung (EG) 715/2007 ermittelt. Zusatzausstattungen und Zubehör (Anbauteile, Reifenformat usw.) können relevante Fahrzeugparameter wie z. B. Gewicht, Rollwiderstand und Aerodynamik verändern und neben Witterungs- und Verkehrsbedingungen sowie dem individuellen Fahrverhalten den Kraftstoffverbrauch, den Stromverbrauch, die CO₂-Emissionen, die elektrische Reichweite und die Fahrleistungswerte eines Fahrzeugs beeinflussen. Weitere Informationen zu WLTP finden Sie unter www.audi.de/wltp.
- ³ Unverbindliche Preisempfehlung des Herstellers, zzgl. Überführungs- und Zulassungskosten.
- ⁴ Glanzgedrehte, glanzgefräste, polierte oder teilpolierte Leichtmetallräder dürfen nicht bei winterlichen Straßenverhältnissen eingesetzt werden. Die Felgenoberfläche besitzt herstellungsbedingt keinen ausreichenden Korrosionsschutz und kann durch Streusalz oder Ähnliches dauerhaft beschädigt werden.
- ⁵ Bitte beachten Sie: Die Systeme arbeiten nur innerhalb von Systemgrenzen und unterstützen beim Fahren. Die Verantwortlichkeit und notwendige Aufmerksamkeit im Straßenverkehr verbleiben bei der fahrenden Person.
- ⁶ Mikrofaser Dinamica ist ein Mikrofasermaterial, welches anteilig aus recycelten Polyesterfasern hergestellt wird.
- ⁷ Alcantara ist ein Mikrofaservlies.
- ⁸ Der mittlere Gurt im Fond ist immer komplett in Schwarz ausgeführt.
- ⁹ Die Nutzung des Head-up-Displays ist mit polarisierenden Sonnenbrillengläsern eingeschränkt.
- ¹⁰ Einschränkungen: Die Audi Neuwagen-Reifengarantie gilt nicht für Taxi-Unternehmen (Ausnahme: Chauffeurlimousinen), Euromobil-Fahrzeuge, Autovermieter und Fahrzeuge, die auf die AUDI AG zugelassen sind.
- ¹¹ Der Audi connect Schlüssel ist ab Neufahrzeugauslieferung zunächst für 24 Monate kostenfrei nutzbar und verlängert sich danach einmalig kostenfrei um 12 Monate. Anschließend kann der Audi connect Schlüssel kostenpflichtig verlängert werden. Rechtshinweise zu Audi connect Notruf & Service mit Audi connect Remote & Control finden Sie auf Seite 94.
- ¹² Informationen über kompatible Mobiltelefone (Voraussetzung u. a.: Android-Betriebssystem, NFC-Technologie und Secure Element im Smartphone integriert) erhalten Sie bei Ihrem Audi Partner oder unter www.audi.de/bluetooth.
- ¹³ Abhängig von länderspezifischer Verfügbarkeit.
- ¹⁴ Die aktuelle Kompatibilität des iOS-/Android-Betriebssystems finden Sie in der Beschreibung der myAudi App im jeweiligen App Store. Vorherige Registrierung unter www.my.audi.com erforderlich.
- ¹⁵ Verifikation Ihres myAudi Accounts beim Audi Partner notwendig. Auf dem Smartphone muss zuvor die kostenlose myAudi App installiert werden.
- ¹⁶ Safelock wird nur über eine länderspezifische Codierung durch die Diebstahlwarnanlage aktiviert. Safelock allein ist keine Sonderausstattung und nicht separat wählbar.
- ¹⁷ Informationen zur Kompatibilität und Programmierung Ihrer bestehenden Systeme erhalten Sie bei Ihrem Audi Partner, über www.homelink.com sowie beim HomeLink®-Support unter der Telefonnummer (0) 0800 046635465. Nicht kompatible Systeme können durch die Installation eines Universalempfängers empfangsbereit gemacht werden, welcher über Ihren Audi Partner oder die HomeLink®-Homepage bestellt werden kann.
- ¹⁸ Rechtshinweise zu Audi connect Notruf & Service mit Audi connect Remote & Control (IW3) finden Sie auf Seite 94.
- ¹⁹ Rechtshinweise zu Audi connect Navigation & Infotainment (IT3) finden Sie auf Seite 92.
- ²⁰ Informationen über kompatible Mobiltelefone erhalten Sie bei Ihrem Audi Partner oder unter www.audi.de/bluetooth.
- ²¹ Amazon, Alexa und alle zugehörigen Logos sind Marken oder eingetragene Marken von Amazon.com, Inc. oder eines damit verbundenen Unternehmens. Die Amazon Alexa-App ist ausschließlich in folgenden Ländern verfügbar: Deutschland, Österreich, Großbritannien, Irland, Frankreich, Spanien, Italien, USA, Kanada, Mexiko, Australien und Neuseeland. Für die Nutzung ist ein Amazon-Account notwendig. Die Verantwortung für die Funktionen und Inhalte von Amazon Alexa liegt bei Amazon. Bestimmte Alexa-Funktionen sind von Smarthome-Technologie abhängig. Die System-

sprache der MMI Navigation plus mit MMI touch response muss auf eine von der Amazon Alexa-Integration unterstützte Sprache eingestellt sein. Weitere Informationen zur Verfügbarkeit erhalten Sie bei Ihrem Audi Partner. Die Bereitstellung des Zugangs zu Amazon Alexa obliegt Amazon und kann maximal für 3 Jahre ab Fahrzeugkauf sichergestellt werden.

- ²² Für die Buchung ist eine separate Anmeldung und Authentifikation auf der Seite von Cubic Telecom (<https://audi.cubiclecom.com>) notwendig. Hierfür kommt ein separater Vertrag zwischen Cubic und Ihnen zustande. Das Datenpaket ist begrenzt auf 1 Jahr Nutzungsdauer. Über die länderspezifische Verfügbarkeit informieren Sie sich bitte bei Ihrem Audi Partner oder auf <https://audi.cubiclecom.com>.
- ²³ Das Smartphone muss folgende Voraussetzungen erfüllen:
 - ▶ Wir empfehlen ein USB-Kabel von Audi Original Zubehör.
 - ▶ Bei Apple-Geräten werden mindestens ein iPhone 5 sowie die aktuelle iOS-Version empfohlen.
 - ▶ Bei Android-Geräten sind mindestens ein Android-Smartphone mit Android 8.0 oder höher notwendig sowie eine installierte Android Auto App (auf Smartphones mit Android 10.0 oder höher bereits installiert). Bei der Installation der Android Auto App können zusätzliche Verbindungskosten laut Mobilfunktarif anfallen.
- ²⁴ Audi hat keinen Einfluss darauf, welche Smartphone-Applikationen über das Smartphone-Interface im Fahrzeug angezeigt werden können. Für die innerhalb der Applikationen angezeigten Inhalte und Funktionen sind die jeweiligen Anbieter verantwortlich.
- ²⁵ Das Herstellen einer kabellosen Verbindung zwischen Ihrem Smartphone und dem Fahrzeug erfordert eine 5-GHz-WLAN-Unterstützung im jeweiligen Verkaufsland des Fahrzeugs. Zusätzlich setzt die Nutzung der Wireless-Funktion das Ausstattungspaket Audi connect Notruf & Service mit Audi connect Remote & Control und/oder die Ausstattung MMI Navigation plus mit MMI touch voraus. Informationen über die Gegebenheiten in Ihrem Land erhalten Sie bei Ihrem Audi Partner. Das Smartphone muss außerdem folgende Voraussetzungen erfüllen:
 - ▶ Bei Apple-Geräten werden mindestens ein iPhone 5 sowie die aktuelle iOS-Version empfohlen. Dabei müssen WLAN, Bluetooth und Siri auf dem Smartphone eingeschaltet sein.
 - ▶ Bei Android-Geräten sind mindestens ein Android-Smartphone mit Android 9.0 oder höher notwendig sowie eine installierte Android Auto App (auf Smartphones mit Android 10.0 oder höher bereits installiert). Bei der Installation der Android Auto App können zusätzliche Verbindungskosten laut Mobilfunktarif anfallen.Informationen über kompatible Mobiltelefone erhalten Sie bei Ihrem Audi Partner oder unter www.audi.de/bluetooth.
- ²⁶ Empfang ist abhängig von lokaler digitaler Netzverfügbarkeit.
- ²⁷ Inhalt und Umfang der Zusatzinformationen sind abhängig von Bereitstellung durch den jeweiligen Radiosender.
- ²⁸ Dienst erfordert kostenpflichtiges Datenvolumen über einen Partner von Audi.
- ²⁹ Google und das Google-Logo sind eingetragene Marken von Google Inc.
- ³⁰ Verfügbar in ausgewählten Sprachen. Voraussetzung: Mobiltelefon verfügt über Bluetooth-Profil MAP (Message Access Profile). Informationen über kompatible Mobiltelefone erhalten Sie bei Ihrem Audi Partner oder unter www.audi.de/bluetooth.
- ³¹ Ist in ausgewählten Städten und für ausgewählte Straßenzüge verfügbar.
- ³² Die grundsätzliche Verfügbarkeit von Online Media Streaming ist länderabhängig. Zur Nutzung benötigen Sie in der Regel einen Account bei einem Media-Streaming-Dienst, wodurch zusätzliche Kosten entstehen können. Damit wir Ihnen den Dienst Online Media Streaming mit all seinen Funktionalitäten anbieten können, ist es ggf. erforderlich, dass wir Informationen (im Regelfall Updates) auf Ihrem Fahrzeug speichern.
- ³³ Amazon und alle zugehörigen Logos sind Marken oder eingetragene Marken von Amazon.com, Inc. oder eines damit verbundenen Unternehmens.
- ³⁴ Für die Bearbeitung des Newsfeeds in myAudi wird ein myAudi Account benötigt.
- ³⁵ Übermittlung der im MMI eingestellten Sprache. Die Sprachenverfügbarkeit des Notrufs ist länderabhängig.
- ³⁶ Vorherige Anmeldung und Aktivierung der Funktion unter www.my.audi.com notwendig.

- ³⁷ Vorherige Registrierung und Verifizierung als Hauptnutzer_in unter www.my.audi.com erforderlich. Dieser Dienst verwendet personenbezogene Daten. Eine nicht bestimmungsgemäße Nutzung der Anschlussbuchse für das On-Board-Diagnosesystem kann Funktionsstörungen verursachen.
- ³⁸ Motorstart ohne Fahrzeugschlüssel nicht möglich.
- ³⁹ Nur in Verbindung mit der optionalen Standheizung.
- ⁴⁰ Nur in Verbindung mit der optionalen Diebstahlwarnanlage. Nur wenn Push-Mitteilungen erlaubt worden sind, um Benachrichtigungen zu erhalten.
- ⁴¹ In Verbindung mit Audi pre sense Fond-Paket.
- ⁴² Funktionsinhalte können je nach Länderverfügbarkeit und Fahrzeugkonfiguration abweichen.
- ⁴³ Funktionsverfügbarkeit und Funktionsinhalte können je nach Land und Fahrzeugkonfiguration abweichen.
- ⁴⁴ Nur bei werkseitig verbauter Anhängervorrichtung.
- ⁴⁵ Das System hat einen rein informativen Charakter. Funktionsverfügbarkeit und Funktionsinhalte können je nach Land und Fahrzeugkonfiguration abweichen.
- ⁴⁶ Der Parkvorgang muss durch permanenten Druck auf die >>P-Taste im Fahrzeug oder auf der Bedienoberfläche der myAudi App auf dem Smartphone aktiv gesteuert und der gesamte Parkvorgang dabei vollumfänglich überwacht werden.
- ⁴⁷ Der Parkvorgang muss durch permanenten Druck auf die >>P-Taste im Fahrzeug aktiv gesteuert und der gesamte Parkvorgang dabei vollumfänglich überwacht werden.
- ⁴⁸ Informationen über kompatible Mobiltelefone erhalten Sie bei Ihrem Audi Partner oder im Konfigurator.
- ⁴⁹ Gilt nur für Fußgänger_innen und nicht für Wildtiere, die sich im Gefahrenbereich auf der Fahrbahn befinden. Das System arbeitet nur außerhalb beleuchteter Ortschaften und ab einer Geschwindigkeit von 60 km/h.
- ⁵⁰ Ein Angebot der Volkswagen Autoversicherung AG, Gifhorner Straße 57, 38112 Braunschweig, für private und gewerbliche Einzelkund_innen. Für Neu- und Gebrauchtwagen (bis 8 Jahre). In Kombination mit Leasing nur für Privatkund_innen erhältlich. Leistungsumfang bestehend u. a. aus Haftpflicht und Voll-/Teilkaskoversicherung mit 500 Euro/150 Euro Selbstbehalt sowie GAP-Deckung bei finanzierten und geleasteten Fahrzeugen. Der Versicherungsvertrag endet nach Ablauf des Probezeitraums. Bitte nutzen Sie den Probezeitraum, um eine Folgeversicherung abzuschließen. Weitere Informationen erhalten Sie bei Ihrem teilnehmenden Vertragshändler.
- ⁵¹ Versicherungsleistungen werden durch den Audi VersicherungsService, Zweigniederlassung der Volkswagen Versicherungsdienst GmbH, Gifhorner Straße 57, 38112 Braunschweig, vermittelt und von der Volkswagen Autoversicherung AG, Gifhorner Str. 57, 38112 Braunschweig, als Risikoträger erbracht. Gültig für Privatkund_innen und gewerbliche Einzelabnehmer_innen, die einen Pkw (ohne Vermietung) zulassen. In Kombination mit Leasing nur für Privatkund_innen erhältlich. Maßgeblich sind die Versicherungsbedingungen und Zusatzvereinbarungen der Volkswagen Autoversicherung AG.
- ⁵² Verfügbar in ausgewählten Märkten und Systemsprachen: Europa (Deutsch, Englisch, Französisch, Italienisch, Spanisch), USA/Kanada (Englisch, Französisch), Japan (Japanisch), Korea (Koreanisch), China (Chinesisch).
- ⁵³ Der Name „OpenAI“ und die Marke ChatGPT sind Eigentum von OpenAI.
- ⁵⁴ Microsoft, Azure und ihre Logos sind eingetragene Markenzeichen der Microsoft Corporation in den Vereinigten Staaten von Amerika und/oder anderen Ländern.
- ⁵⁵ Die Online Spracheingabe greift ab Juli 2024 für Deutsch und Englisch (GB) und im Verlaufe des Jahres 2024 für weitere Sprachen neben anderen Quellen auch auf GPT-3.5 zu. Die Verfügbarkeit der Integration von GPT-3.5 als zusätzliche Quelle für die Online Spracheingabe beschränkt sich auf folgende Märkte und Systemsprachen: europäische Länder mit Verfügbarkeit von Audi connect Navigation & Infotainment (IT3) (Deutsch, Englisch_GB, Französisch, Italienisch, Spanisch) und USA/Kanada (Englisch_US, Französisch_CA). Informationen zu Audi connect erhalten Sie unter www.audi.de/connect oder bei Ihrem Audi Partner. Technologiebedingt kann bei KI-Systemen eine fehlerhafte Informationswiedergabe nicht vollständig ausgeschlossen werden. Konsultieren Sie bei fahrzeugbezogenen Fragen im Zwei-

felsfall immer das Bordbuch.

- ⁵⁶ Voraussetzung: Mobiltelefon verfügt über Bluetooth-Profil MAP (Message Access Profile). Informationen über kompatible Mobiltelefone erhalten Sie bei Ihrem Audi Partner oder unter www.audi.de/bluetooth.
- ⁵⁷ Die grundsätzliche Verfügbarkeit von Amazon Music ist länderabhängig. Für die Nutzung werden Datenvolumen und ein Account bei den entsprechenden Diensten benötigt. Die Anbieter behalten sich das Recht vor, den Dienst jederzeit abzuschalten.
- ⁵⁸ Betrifft aktuell einige Audi e-tron Fahrzeuge in Europa: Prädiktionsmodell für Hochvolt-System und Battery Care.
- ⁵⁹ Betrifft Rückrufaktionen und Servicemaßnahmen inklusive Software-Updates betroffener Fahrzeuge.
- ⁶⁰ Der angegebene Wert wurde nach dem vorgeschriebenen Messverfahren (UN-R 85 in der gegenwärtig geltenden Fassung) ermittelt.
- ⁶¹ Fahrzeugleergewicht mit fahrender Person (75 kg) und Kraftstoffbehälter zu 90 % gefüllt, ermittelt nach der VO (EU) 1230/2012 in der gegenwärtig geltenden Fassung. Durch Sonderausstattungen können sich das Leergewicht und der Luftwiderstandsbeiwert des Fahrzeugs erhöhen, wodurch die mögliche Nutzlast bzw. Höchstgeschwindigkeit entsprechend verringert wird.
- ⁶² Mit zunehmender Höhe verringert sich zwangsläufig die Motorleistung. Ab 1.000 m über Meereshöhe und je weitere 1.000 m sind jeweils 10 % vom Gespanngewicht (zul. Anhängelast + zul. Gesamtgewicht des Zugfahrzeugs) abzuziehen. Gültiger Wert Anhängelast bei werkseitig verbauter Anhängervorrichtung. Bei gewerblicher Nutzung des Fahrzeugs mit Anhängervorrichtung benötigen Sie unter bestimmten Voraussetzungen ein EG-Kontrollgerät.
- ⁶³ Höchstgeschwindigkeit elektronisch abgeregelt.
- ⁶⁴ Die Verwendung von unverbleitem Kraftstoff Super Plus schwefelfrei ROZ 98 nach DIN EN 228 wird empfohlen. Wenn nicht verfügbar: unverbleiter Kraftstoff Super schwefelfrei ROZ 95 nach DIN EN 228 mit geringer Leistungsminderung. Kraftstoffqualität bleifrei ROZ 95 mit einem maximalen Ethanolanteil von 10 % (E10) ist grundsätzlich verwendbar. Die Angaben zum Verbrauch beziehen sich auf den Betrieb mit Kraftstoff ROZ 95 nach 692/2008/EG.

Hinweis: Sonderausstattung ersetzt in der Regel die entsprechende Serienausstattung.

