

Audi Vorsprung durch Technik



Q5



Preisliste
Audi Q5/Q5 Sportback
Audi Q5/Q5 Sportback TFSI e
Audi SQ5/SQ5 Sportback

Inhaltsverzeichnis





Grundmodelle

- 04 Audi Q5
- 14 Audi SQ5
- 18 Audi Q5 Sportback
- 28 Audi SQ5 Sportback

Exterieur

- 34 Lackierungen
- 37 Räder
- 45 Design- und Ausstattungspakete
- 48 Licht
- 53 Spiegel und Dachsysteme
- 57 Schließsysteme
- 60 Verglasung
- 61 Weitere Außenausstattungen

Interieur

- 64 Design- und Ausstattungspakete
- 69 Sitzbezüge und Lederausstattungen
- 79 Sitze auf Fahrer- und Beifahrerseite
- 83 Sitze im Fond
- 84 Dekorelemente
- 88 Dachhimmel
- 89 Lenkräder und Wählhebel
- 91 Klimatisierung
- 93 Gepäcksicherungs- und Ablagesysteme
- 94 Weitere Innenausstattungen

Technologien

- 100 Anzeigen und Bedienelemente
- 103 Navigation, Medien und Soundsysteme
- 106 Telefon und Kommunikation
- 109 Assistenzsysteme
- 117 Fahrwerke/Bremsen
- 122 Technik/Sicherheit
- 124 Ladesysteme

Audi connect

- 126 Audi connect

Zubehör

- 132 Audi Original Zubehör
- 136 Audi Neuwagenabholung
- 137 Audi Versicherung
- 138 Klassifizierung von Reifenparametern
- 139 Abmessungen
- 141 Technische Daten

Audi Q5





Audi Q5 TFSI e





Grundmodelle

Audi Q5 basis

Der Audi Q5 beinhaltet serienmäßig:

- ▶ Räder, 10-Speichen, 8,0J x 17, Reifen 235/65 R 17
- ▶ Bottom line in Strukturgrau matt

Front:

- ▶ Kühlerschutzgitter in Strukturgrau matt
- ▶ Kühlerschutzrahmen in Aluminiumsilber matt
- ▶ angedeuteter Unterfahrschutz in Schwarz matt genarbt
- ▶ Lufteinlässe in Schwarz matt genarbt mit Einleger in Aluminiumsilber matt

Seite:

- ▶ Fensterzierleisten in Schwarz Gummi
- ▶ Dachreling in Schwarz
- ▶ Einstiegsleisten mit Aluminiumeinlegern vorn

Heck:

- ▶ Dachkantenspoiler
- ▶ Leiste an der Heckklappe in Aluminiumsilber matt
- ▶ Diffusor schwarz matt genarbt
- ▶ angedeuteter Unterfahrschutz in Schwarz matt genarbt
- ▶ Ladekantenschutz aus Kunststoff

Interieur:

- ▶ Normalsitze vorn in Stoff Synonym
- ▶ Dekoreinlagen Micrometallic silber

Hinweis: Radabbildungen weichen von den Serieninhalten ab.



Erläuterungen zu den Fußnoten finden Sie ab Seite 148.

Informationen zur Klassifizierung von Reifenparametern finden Sie auf Seite 138.

Audi Q5 advanced

Ausstattungsline mit differenzierten Exterieurumfängen

- ▶ Räder, 5-Doppelspeichen-Dynamik, 8,0 J x 18, Reifen 235/60 R 18
- ▶ Bottom line in Kontrastlackierung Manhattangrau Metallic

Front:

- ▶ Kühlerschutzgitter in Titanschwarz mit vertikalen Lamellen in Aluminiumsilber matt
- ▶ Kühlerschutzrahmen in Aluminiumsilber matt
- ▶ angedeuteter Unterfahrschutz in Selenitsilber
- ▶ Lufteinlässe in Schwarz matt genarbt mit Einleger in Aluminiumsilber matt

Seite:

- ▶ Fensterzierleisten in Schwarz Gummi
- ▶ Dachreling in Schwarz
- ▶ Einstiegsleisten mit Aluminiumeinlegern vorn
- ▶ Aufsatzleiste im Schweller in Selenitsilber

Heck:

- ▶ Dachkantenspoiler
- ▶ Leiste an der Heckklappe in Aluminiumsilber matt
- ▶ Diffusor schwarz matt genarbt
- ▶ angedeuteter Unterfahrschutz in Selenitsilber
- ▶ Ladekantenschutz aus Edelstahl

Interieur:

- ▶ Normalsitze vorn in Stoff Synonym
- ▶ Dekoreinlagen Micrometallic silber

Hinweis: Radabbildungen weichen von den Serieninhalten ab.



Grundmodelle

Audi Q5 S line

Ausstattungsline mit differenzierten Exterieurumfängen

- ▶ Räder, 5-Arm-Stern, 8,0J x 18, Reifen 235/60 R 18
- ▶ Bottom line in Volllackierung (Wagenfarbe)
- ▶ Sportfahrwerk ohne Trimmlagenänderung (nicht für TFSI e Modelle)

Front:

- ▶ S line-spezifisches Kühlerschutzgitter in Titanschwarz
- ▶ Kühlerschutzrahmen in Aluminiumsilber matt
- ▶ angedeuteter Unterfahrschutz in Selenitsilber
- ▶ Lufteinlässe in Schwarz matt genarbt mit Einleger in Aluminiumsilber matt

Seite:

- ▶ Fensterzierleisten in Schwarz Gummi
- ▶ Aufsatzleiste im Schweller in Selenitsilber
- ▶ Dachreling in Schwarz
- ▶ S line-Emblem auf den Kotflügeln
- ▶ Einstiegsleisten mit Aluminiumeinlegern vorn, beleuchtet, mit S-Schriftzug

Heck:

- ▶ S-Dachkantenspoiler
- ▶ Leiste an der Heckklappe in Aluminiumsilber matt
- ▶ Diffusor schwarz matt genarbt
- ▶ Ladekantenschutz aus Edelstahl
- ▶ angedeutete Endrohrblenden in Chrom

Interieur:

- ▶ Normalsitze vorn in Stoff Synonym
- ▶ Dekoreinlagen Micrometallic silber

Hinweis: Radabbildungen weichen von den Serieninhalten ab.

Erläuterungen zu den Fußnoten finden Sie ab Seite 148.

Informationen zur Klassifizierung von Reifenparametern finden Sie auf Seite 138.



Audi Q5 S line business

Ausstattungsline mit differenzierten Exterieurumfängen

- ▶ Räder, 5-Arm-Stern, 8,0 J x 18, Reifen 235/60 R 18
- ▶ Bottom line in Volllackierung (Wagenfarbe)
- ▶ Sportfahrwerk ohne Trimmlagenänderung (nicht für TFSI e Modelle)

Front:

- ▶ S line-spezifisches Kühlerschutzgitter in Titanschwarz
- ▶ Kühlerschutzrahmen in Aluminiumsilber matt
- ▶ angedeuteter Unterfahrschutz in Selenitsilber
- ▶ Lufteinlässe in Schwarz matt genarbt mit Einleger in Aluminiumsilber matt

Seite:

- ▶ Fensterzierleisten schwarz (Gummi)
- ▶ Aufsatzleiste im Schweller in Selenitsilber
- ▶ Dachreling schwarz mit Dachträgererkennung
- ▶ S line-Emblem auf den Kotflügeln
- ▶ Einstiegsleisten mit Aluminiumeinlegern vorn, beleuchtet, mit S-Schriftzug

Heck:

- ▶ S-Dachkantenspoiler
- ▶ Leiste an der Heckklappe in Aluminiumsilber matt
- ▶ Diffusor schwarz matt genarbt
- ▶ Ladekantenschutz aus Edelstahl
- ▶ angedeutete Endrohrblenden in Chrom

Interieur:

- ▶ Normalsitze vorn in Stoff Synonym
- ▶ Dekoreinlagen Micrometallic silber

Hinweis: Radabbildungen weichen von den Serieninhalten ab.

weitere Ausstattungen:

- ▶ Audi phone box
- ▶ Außenspiegel elektrisch einstell-, beheiz- und anklappbar, automatisch abblendend
- ▶ MMI Navigation plus mit MMI touch und Audi connect Navigation & Infotainment
- ▶ Audi virtual cockpit plus
- ▶ Sitzheizung vorn
- ▶ Lederlenkrad 3-Speichen mit Multifunktion plus
- ▶ Fernlichtassistent
- ▶ Innenspiegel automatisch abblendend
- ▶ Rückfahrkamera
- ▶ Komfortschlüssel
- ▶ Matrix LED-Scheinwerfer



Grundmodelle

Audi Q5 – Dieselfahrzeuge

Antrieb	Zylinder	Hubraum in cm ³	Leistung maximal in kW (PS)	Dreh- moment maximal in Nm	Q5	Q5 advanced	Q5 S line	Q5 S line business	
					EUR inkl. 19 % MwSt. ¹ EUR ohne MwSt. ¹ Bestellschlüssel	EUR inkl. 19 % MwSt. ¹ EUR ohne MwSt. ¹ Bestellschlüssel	EUR inkl. 19 % MwSt. ¹ EUR ohne MwSt. ¹ Bestellschlüssel	EUR inkl. 19 % MwSt. ¹ EUR ohne MwSt. ¹ Bestellschlüssel	
35 TDI	S tronic 7-Gang	4	1.968	120 (163)	370	49.950,- 41.974,79 FYGAJG	51.250,- 43.067,23 FYGBJG	52.600,- 44.201,68 FYGCJG	55.700,- 46.806,72 FYGCJG/Y40
40 TDI quattro	S tronic 7-Gang	4	1.968	150 (204)	400	52.950,- 44.495,80 FYGAUY	54.250,- 45.588,24 FYGBUY	55.600,- 46.722,69 FYGCUY	58.700,- 49.327,73 FYGCUY/Y40
50 TDI quattro	tiptronic 8-stufig	6	2.967	210 (286)	620	62.950,- 52.899,16 FYGA8A	64.250,- 53.991,60 FYGB8A	65.600,- 55.126,05 FYGC8A	68.700,- 57.731,09 FYGC8A/Y40

Audi Q5 – Benzinfahrzeuge

40 TFSI quattro	S tronic 7-Gang	4	1.984	150 (204)	320	51.700,- 43.445,38 FYGAZY	53.000,- 44.537,82 FYGBZY	54.350,- 45.672,27 FYGCZY	57.450,- 48.277,31 FYGCZY/Y40
45 TFSI quattro	S tronic 7-Gang	4	1.984	195 (265)	370	58.900,- 49.495,80 FYGAAY	60.200,- 50.588,24 FYGBAY	61.550,- 51.722,69 FYGCAY	64.650,- 54.327,73 FYGCAY/Y40

Erläuterungen zu den Fußnoten finden Sie ab Seite 148.

Technische Daten, Verbrauchs- und Emissionswerte finden Sie ab Seite 141.

Audi Q5 – Plug-in-Hybridfahrzeuge

Antrieb	Zylinder	Hubraum in cm ³	Leistung maximal in kW (PS)	Dreh- moment maximal in Nm	Q5	Q5 advanced	Q5 S line	Q5 S line business	
					EUR inkl. 19 % MwSt. ¹ EUR ohne MwSt. ¹ Bestellschlüssel	EUR inkl. 19 % MwSt. ¹ EUR ohne MwSt. ¹ Bestellschlüssel	EUR inkl. 19 % MwSt. ¹ EUR ohne MwSt. ¹ Bestellschlüssel	EUR inkl. 19 % MwSt. ¹ EUR ohne MwSt. ¹ Bestellschlüssel	
50 TFSI e quattro	S tronic 7-Gang	4	1.984	195 (265) 220 (299)*	370 450**	62.900,- 52.857,14 FYGA9Y	64.200,- 53.949,58 FYGB9Y	65.550,- 55.084,03 FYGC9Y	68.150,- 57.268,91 FYGC9Y/Y40
55 TFSI e quattro	S tronic 7-Gang	4	1.984	195 (265) 270 (367)*	370 500**		68.900,- 57.899,16 FYGC1Y	70.930,- 59.605,04 FYGC1Y/Y40	

* Systemleistung. ** Systemdrehmoment.

Audi SQ5





Grundmodelle

Audi SQ5

Der Audi SQ5 beinhaltet serienmäßig:

- ▶ Räder, 5-Doppelspeichen-Stern S-Design, graphitgrau, glanzgedreht², 8,0J x 20, Reifen 255/45 R 20
- ▶ S-Sportfahrwerk mit Dämpferregelung
- ▶ Bottom line rundum in Volllackierung

Front:

- ▶ S-spezifische Kühlerschutzgitteroptik in Titanschwarz matt mit Einleger in Aluminiumsilber matt
- ▶ Unterfahrschutzoptik in Selenitsilber
- ▶ Lufteinlässe schwarz matt genarbt mit Einleger in Aluminiumsilber matt

Seite:

- ▶ Dachreling in Aluminium mit Dachträgererkennung
- ▶ Außenspiegelgehäuse in Aluminiumoptik
- ▶ Glanzpaket
- ▶ Aufsatzleiste im Seitenschweller in Selenitsilber

Heck:

- ▶ Diffusor schwarz matt genarbt mit Spange in Aluminiumsilber matt
- ▶ 4-flutige Endrohroptik

Interieur:

- ▶ Sportsitze vorn in Mikrofaser Dinamica Frequenz³/Leder-Kombination mit S-Prägung
- ▶ Vordersitze elektrisch einstellbar
- ▶ 4-Wege-Lendenwirbelstütze für die Vordersitze
- ▶ Sitzheizung vorn
- ▶ Komfortmittelarmlehne vorn
- ▶ Dekoreinlagen Aluminium matt gebürstet
- ▶ Akzentflächen schwarz glänzend
- ▶ Dachhimmel in Stoff schwarz
- ▶ Lederlenkrad 3-Speichen mit Multifunktion plus

Hinweis: Radabbildungen weichen von den Serieninhalten ab.



Audi SQ5 TDI

Antrieb		Zylinder	Hubraum in cm ³	Leistung maximal in kW (PS)	Drehmoment maximal in Nm	SQ5 EUR inkl. 19% MwSt. ¹ EUR ohne MwSt. ¹ Bestellschlüssel
TDI quattro	tiptronic 8-stufig	6	2.967	251 (341)	700	77.900,- 65.462,18 FYGSSA

Technische Daten, Verbrauchs- und Emissionswerte finden Sie ab Seite 141.
Erläuterungen zu den Fußnoten finden Sie ab Seite 148.
Informationen zur Klassifizierung von Reifenparametern finden Sie auf Seite 138.

Audi Q5 Sportback





Audi Q5 Sportback TFSI e





Grundmodelle

Audi Q5 Sportback advanced

Die Ausstattungslinie advanced beinhaltet:

- ▶ Räder, 5-Doppelspeichen-Dynamik, 8,0 J x 18, Reifen 235/60 R 18
- ▶ Bottom line in Kontrastlackierung (Manhattangrau Metallic)
- ▶ Sportfahrwerk ohne Trimmlagenänderung (nicht für TFSI e Modelle)

Front:

- ▶ Kühlerschutzgitter in Titanschwarz mit vertikalen Lamellen in Aluminiumsilber matt
- ▶ Kühlerschutzrahmen in Aluminiumsilber matt
- ▶ angedeuteter Unterfahrschutz schwarz matt genarbt
- ▶ Lufteinlässe schwarz matt genarbt mit Einleger in Schwarz

Seite:

- ▶ Glanzpaket
- ▶ Einstiegsleisten mit Aluminiumeinlegern vorn
- ▶ Aufsatzleiste im Schweller in Selenitsilber

Heck:

- ▶ Diffusor und Gitter schwarz matt genarbt
- ▶ Spange am Diffusor schwarz lackiert
- ▶ Ladekantenschutz aus Edelstahl

Interieur:

- ▶ Normalsitze vorn in Stoff Synonym
- ▶ Dekoreinlagen Micrometallic silber
- ▶ Lederlenkrad 3-Speichen mit Multifunktion plus

Hinweis: Radabbildungen weichen von den Serieninhalten ab.



Erläuterungen zu den Fußnoten finden Sie ab Seite 148.

Informationen zur Klassifizierung von Reifenparametern finden Sie auf Seite 138.

Audi Q5 Sportback S line

Die Ausstattungslinie S line beinhaltet:

- ▶ Räder, 5-Arm-Stern, 8,0 J x 18, Reifen 235/60 R 18
- ▶ Bottom line in Volllackierung (Wagenfarbe)
- ▶ Sportfahrwerk ohne Trimmflächenänderung (nicht für TFSI e Modelle)

Front:

- ▶ S line-spezifisches Kühlerschutzgitter in Titanschwarz

Seite:

- ▶ Glanzpaket
- ▶ S line-Emblem auf den Kotflügeln
- ▶ Einstiegsleisten mit Aluminiumeinlegern vorn, beleuchtet, mit S-Schriftzug

Heck:

- ▶ Leiste an der Heckklappe in Aluminiumsilber matt
- ▶ Diffusor schwarz matt genarbt
- ▶ Ladekantenschutz aus Edelstahl
- ▶ angedeutete Endrohrblenden in Chrom

Interieur:

- ▶ Normalsitze vorn in Stoff Synonym
- ▶ Dekoreinlagen Micrometallic silber
- ▶ Lederlenkrad 3-Speichen mit Multifunktion plus

Hinweis: Radabbildungen weichen von den Serieninhalten ab.



Grundmodelle

Audi Q5 Sportback S line business

Ausstattungsline mit differenzierten Exterieurumfängen

- ▶ Räder, 5-Arm-Stern, 8,0J x 18, Reifen 235/60 R 18
- ▶ Bottom line in Volllackierung (Wagenfarbe)
- ▶ Sportfahrwerk ohne Trimmflächenänderung (nicht für TFSI e Modelle)

Front:

- ▶ S line-spezifisches Kühlerschutzgitter in Titanschwarz

Seite:

- ▶ Glanzpaket
- ▶ S line-Emblem auf den Kotflügeln
- ▶ Einstiegsleisten mit Aluminiumeinlegern vorn, beleuchtet, mit S-Schriftzug

Heck:

- ▶ Leiste an der Heckklappe in Aluminiumsilber matt
- ▶ Diffusor schwarz matt genarbt
- ▶ Ladekantenschutz aus Edelstahl
- ▶ angedeutete Endrohrblenden in Chrom

Interieur:

- ▶ Normalsitze vorn in Stoff Synonym
- ▶ Dekoreinlagen Micrometallic silber
- ▶ Lederlenkrad 3-Speichen mit Multifunktion plus

Hinweis: Radabbildungen weichen von den Serieninhalten ab.

weitere Ausstattungen:

- ▶ Audi phone box
- ▶ Außenspiegel elektrisch einstell-, beheiz- und anklappbar, automatisch abblendend
- ▶ MMI Navigation plus mit MMI touch und Audi connect Navigation & Infotainment
- ▶ Audi virtual cockpit plus
- ▶ Sitzheizung vorn
- ▶ Fernlichtassistent
- ▶ Innenspiegel automatisch abblendend
- ▶ Rückfahrkamera
- ▶ Komfortschlüssel
- ▶ Matrix LED-Scheinwerfer



Erläuterungen zu den Fußnoten finden Sie ab Seite 148.

Informationen zur Klassifizierung von Reifenparametern finden Sie auf Seite 138.

Audi Q5 Sportback – Dieselfahrzeuge

Antrieb	Zylinder	Hubraum in cm ³	Leistung maximal in kW (PS)	Drehmoment maximal in Nm	Q5 Sportback advanced EUR inkl. 19% MwSt. ¹ EUR ohne MwSt. ¹ Bestellschlüssel	Q5 Sportback S line EUR inkl. 19% MwSt. ¹ EUR ohne MwSt. ¹ Bestellschlüssel	Q5 Sportback S line business EUR inkl. 19% MwSt. ¹ EUR ohne MwSt. ¹ Bestellschlüssel	
35 TDI	S tronic 7-Gang	4	1.968	120 (163)	370	53.550,- 45.000,00 FYTBJG	54.850,- 46.092,44 FYTCJG	57.800,- 48.571,43 FYTCJG/Y40
40 TDI quattro	S tronic 7-Gang	4	1.968	150 (204)	400	56.550,- 47.521,01 FYTBUY	57.850,- 48.613,45 FYTCUY	60.800,- 51.092,44 FYTCUY/Y40
50 TDI quattro	tiptronic 8-stufig	6	2.967	210 (286)	620	66.550,- 55.924,37 FYTB8A	67.850,- 57.016,81 FYTC8A	70.800,- 59.495,80 FYTC8A/Y40

Audi Q5 Sportback – Benzinfahrzeuge

40 TFSI quattro	S tronic 7-Gang	4	1.984	150 (204)	320	55.300,- 46.470,59 FYTBZY	56.600,- 47.563,03 FYTCZY	59.550,- 50.042,02 FYTCZY/Y40
45 TFSI quattro	S tronic 7-Gang	4	1.984	195 (265)	370	62.500,- 52.521,01 FYTBAY	63.800,- 53.613,45 FYTCAY	66.750,- 56.092,44 FYTCAY/Y40

Grundmodelle

Audi Q5 Sportback – Plug-in-Hybridfahrzeuge

Antrieb	Zylinder	Hubraum in cm ³	Leistung maximal in kW (PS)	Drehmoment maximal in Nm	Q5 Sportback advanced EUR inkl. 19% MwSt. ¹ EUR ohne MwSt. ¹ Bestellschlüssel	Q5 Sportback S line EUR inkl. 19% MwSt. ¹ EUR ohne MwSt. ¹ Bestellschlüssel	Q5 Sportback S line business EUR inkl. 19% MwSt. ¹ EUR ohne MwSt. ¹ Bestellschlüssel
50 TFSI e quattro	S tronic 7-Gang	4	195 (265) 220 (299)*	370 450**	66.400,- 55.798,32 FYTB9Y	67.700,- 56.890,76 FYTC9Y	70.300,- 59.075,63 FYTC9Y/Y40
55 TFSI e quattro	S tronic 7-Gang	4	195 (265) 270 (367)*	370 500**		71.050,- 59.705,88 FYTC1Y	73.080,- 61.411,76 FYTC1Y/Y40

* Systemleistung. ** Systemdrehmoment.

Erläuterungen zu den Fußnoten finden Sie ab Seite 148.

Technische Daten, Verbrauchs- und Emissionswerte finden Sie ab Seite 141.



Audi SQ5 Sportback





Grundmodelle

Audi SQ5 Sportback

Der Audi SQ5 Sportback beinhaltet serienmäßig:

- ▶ Räder, 5-Doppelspeichen-Stern S-Design, graphitgrau, glanzgedreht², 8,0 J x 20, Reifen 255/45 R 20
- ▶ S-Sportfahrwerk mit Dämpferregelung
- ▶ Bottom line rundum in Volllackierung

Front:

- ▶ S-spezifische Kühlerschutzgitteroptik in Titanschwarz matt mit Einleger in Aluminiumsilber matt
- ▶ Unterfahrschutzoptik in Selenisilber
- ▶ Lufteinlässe schwarz matt genarbt mit Einleger in Aluminiumsilber matt

Seite:

- ▶ Außenspiegelgehäuse in Aluminiumoptik
- ▶ Glanzpaket
- ▶ Aufsatzleiste im Seitenschweller in Selenisilber

Heck:

- ▶ Diffusor schwarz matt genarbt mit Spange in Aluminiumsilber matt
- ▶ 4-flutige Endrohroptik

Interieur:

- ▶ Sportsitze vorn in Mikrofaser Dinamica Frequenz³/Leder-Kombination mit S-Prägung
- ▶ Vordersitze elektrisch einstellbar
- ▶ 4-Wege-Lendenwirbelstütze für die Vordersitze
- ▶ Sitzheizung vorn
- ▶ Komfortmittelarmlehne vorn
- ▶ Dekoreinlagen Aluminium matt gebürstet
- ▶ Akzentflächen schwarz glänzend
- ▶ Dachhimmel in Stoff schwarz
- ▶ Lederlenkrad 3-Speichen mit Multifunktion plus

Hinweis: Radabbildungen weichen von den Serieninhalten ab.



Audi SQ5 Sportback TDI

Antrieb	Zylinder	Hubraum in cm ³	Leistung maximal in kW (PS)	Drehmoment maximal in Nm	SQ5 Sportback EUR inkl. 19% MwSt. ¹ EUR ohne MwSt. ¹ Bestellschlüssel	
TDI quattro	tiptronic 8-stufig	6	2.967	251 (341)	700	80.150,- 67.352,94 FYTSSA









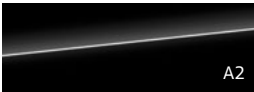

Technische Daten, Verbrauchs- und Emissionswerte finden Sie ab Seite 141.
 Erläuterungen zu den Fußnoten finden Sie ab Seite 148.
 Informationen zur Klassifizierung von Reifenparametern finden Sie auf Seite 138.

Exterieur



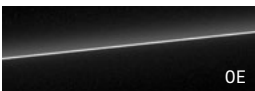

Lackierungen





		EUR inkl. 19 % MwSt. ¹	EUR ohne MwSt. ¹	Q5	Q5/Q5 Sportback advanced	Q5/Q5 Sportback S line	Q5/Q5 Sportback S line business	Q5 50 TFSI e	Q5/Q5 Sportback 50 TFSI e advanced	Q5/Q5 Sportback TFSI e S line	Q5/Q5 Sportback TFSI e S line business	SQ5/SQ5 Sportback
Unilackierung												
	▶ Arkonaweiß Z9	ohne Mehrpreis		●	●	●	●	●	●	●	●	●
	▶ Brillantschwarz A2	ohne Mehrpreis		●	●	-	-	●	●	-	-	-
Metalllackierung												
	▶ Florettsilber Metallic L5	900,- 756,30		●	●	●	●	●	●	●	●	●
	▶ Gletscherweiß Metallic 2Y	900,- 756,30		●	●	-	-	●	●	-	-	-
	▶ Manhattangrau Metallic H1	900,- 756,30		-	-	●	●	-	-	●	●	●
	▶ Ultrablau Metallic 6I	900,- 756,30		●	●	●	●	●	●	●	●	●
	▶ Distriktgrün Metallic M4											
	▶ Mythossschwarz Metallic 0E											
	▶ Navarrablau Metallic 2D											
	▶ Chronosgrau Metallic Z7											
Perleffektlackierung												
	▶ Daytonagrau Perleffekt 6Y	900,- 756,30		-	-	●	●	-	-	●	●	●
Individuellackierungen Audi exclusive												
	Ein Angebot der Audi Sport GmbH Q0	3.100,- 2.605,04		●	●	●	●	●	●	●	●	●

	Bestellschlüssel	EUR inkl. 19% MwSt. ¹ EUR ohne MwSt. ¹	Q5	Q5/Q5 Sportback advanced	Q5/Q5 Sportback S line	Q5/Q5 Sportback S line business	Q5 50 TFSI e	Q5/Q5 Sportback 50 TFSI e advanced	Q5/Q5 Sportback TFSI e S line	Q5/Q5 Sportback TFSI e S line business	SQS/SQ5 Sportback
Stoßfänger verstärkt			○	○	○	○	○	○	○	○	○
Stoßfänger advanced in Volllackierung	VJ1	350,- 294,12	-	●	-	-	-	-	-	-	-
											
Stylepaket Offroad Das Stylepaket Offroad beinhaltet: <ul style="list-style-type: none"> ▶ Schwellerleisten in Steingrau Metallic ▶ Radlaufblendensatz in Steingrau Metallic ▶ Stoßfängerunterteil vorn in Steingrau Metallic (mit angedeutetem Unterfahrschutz in Selenitsilber) ▶ Stoßfängerunterteil hinten in Steingrau Metallic (mit angedeutetem Unterfahrschutz in Selenitsilber) ▶ optional Räder, 5-Arm-Falx, schwarz matt, glanzgedreht², 8,0 J x 20, Reifen 255/45 R 20, oder Räder, 5-Arm-Avius, schwarz matt, glanzgedreht², 8,5 J x 21, Reifen 255/40 R 21 Das Steingrau Metallic der Stoßfängerunterteile mit angedeutetem Unterfahrschutz in Selenitsilber vorn und hinten sowie der Radlaufblenden und Schwellerleisten bildet einen starken Kontrast zur Fahrzeuglackierung und betont den SUV-Charakter des Audi Q5. Optional kann diese eindrucksvolle Demonstration von Vielseitigkeit durch 20-Zoll-Leichtmetallräder, 5-Arm-Falx, schwarz matt, glanzgedreht ² , oder 21-Zoll-Leichtmetallräder, 5-Arm-Avius, schwarz matt, glanzgedreht ² , weiter aufgewertet werden. Hinweis: nicht für Q5 Sportback erhältlich	VJ5	1.490,- 1.252,10	●	●/-	-	-	-	-	-	-	





Lackierungen

	Bestellschlüssel	EUR inkl. 19 % MwSt. ¹ EUR ohne MwSt. ¹	Q5	Q5/Q5 Sportback advanced	Q5/Q5 Sportback S line	Q5/Q5 Sportback S line business	Q5 50 TFSI e	Q5/Q5 Sportback 50 TFSI e advanced	Q5/Q5 Sportback TFSI e S line	Q5/Q5 Sportback TFSI e S line business	SQ5/SQ5 Sportback
Stoßfänger S line in Kontrastlackierung 	2K8	350,- 294,12	-	-	●	●	-	-	●	●	-
Stoßfänger S-Modell in Kontrastlackierung 	2K9	350,- 294,12	-	-	-	-	-	-	-	-	●

Sommerräder





		Bestellschlüssel	EUR inkl. 19% MwSt. ¹	EUR ohne MwSt. ¹	Q5	Q5/Q5 Sportback advanced	Q5/Q5 Sportback S line	Q5/Q5 Sportback S line business	Q5 50 TFSI e	Q5/Q5 Sportback 50 TFSI e advanced	Q5/Q5 Sportback TFSI e S line	Q5/Q5 Sportback TFSI e S line business	SQS/SQS Sportback
	Räder, 10-Speichen 8,0 J x 17, Reifen 235/65 R 17				○	-	-	-	-	-	-	-	-
	Räder, 5-Arm-Aero, graphitgrau, glanzgedreht² 8,0 J x 17, Reifen 235/65 R 17 Hinweis: nicht für 50 TDI quattro erhältlich	C4V	400,- 336,13		●	-	-	-	-	-	-	-	-
	Räder, 5-Doppelspeichen-Dynamik 8,0 J x 18, Reifen 235/60 R 18	40R	ohne Mehrpreis 650,- 546,22		-	○	●	●	●	○	●	●	-
	Räder, 5-Arm-Stern 8,0 J x 18, Reifen 235/60 R 18	41V	ohne Mehrpreis 650,- 546,22		-	●	○	○	●	●	○	○	-
	Räder, 5-Arm-Turbine 8,0 J x 18, Reifen 235/60 R 18	CB5	ohne Mehrpreis 150,- 126,05 800,- 672,27		-	-	-	-	○	●	●	●	-

Sommerräder





		Bestellschlüssel	EUR inkl. 19 % MwSt. ¹ EUR ohne MwSt. ¹	Q5	Q5/Q5 Sportback advanced	Q5/Q5 Sportback S line	Q5/Q5 Sportback S line business	Q5 50 TFSI e	Q5/Q5 Sportback 50 TFSI e advanced	Q5/Q5 Sportback TFSI e S line	Q5/Q5 Sportback TFSI e S line business	SQ5/SQ5 Sportback
	Räder, 5-Arm-Wing 8,0J x 19, Reifen 235/55 R 19	CS7	950,- 798,32 1.600,- 1.344,54	-	●	●	●	●	●	●	●	-
	Räder, 5-Doppelarm, graphitgrau, glanzgedreht² 8,0J x 19, Reifen 235/55 R 19	CN6	1.200,- 1.008,40 1.850,- 1.554,62	-	●	●	●	-	-	-	●	-
	Räder, 5-Doppelspeichen-Stern S-Design, glanzgedreht² 8,0J x 19, Reifen 235/55 R 19	C2T	550,- 462,18	-	-	●	●	-	-	●	●	-
	Räder, 5-Speichen-V, graphitgrau, glanzgedreht² 8,0J x 19, Reifen 235/55 R 19	40S	1.200,- 1.008,40 1.850,- 1.554,62	-	●	●	●	●	●	●	●	-
	Räder Audi Sport, 5-Arm-Pylon, titangrau matt, glanzgedreht² 8,0J x 19, Reifen 235/55 R 19 Ein Angebot der Audi Sport GmbH	U40	1.650,- 1.386,55 2.300,- 1.932,77	-	●	●	●	●	●	●	●	-

Hinweis: In Abbildungen dargestellte Radnabenabdeckungen können hinsichtlich Form und Farbgebung abweichen.

● = als Sonderausstattung lieferbar ○ = Serienausstattung - = kein Angebot. Erläuterungen zu den Fußnoten finden Sie ab Seite 148. Informationen zur Klassifizierung von Reifenparametern finden Sie auf Seite 138.





		Bestellschlüssel	EUR inkl. 19% MwSt. ¹ EUR ohne MwSt. ¹	Q5	Q5/Q5 Sportback advanced	Q5/Q5 Sportback S line	Q5/Q5 Sportback S line business	Q5 50 TFSI e	Q5/Q5 Sportback 50 TFSI e advanced	Q5/Q5 Sportback TFSI e S line	Q5/Q5 Sportback TFSI e S line business	SQS/SQS Sportback
	Räder, 5-Arm-Falx, schwarz matt, glanzgedreht² 8,0 J x 20, Reifen 255/45 R 20 Hinweis: nur in Verbindung mit Außenspiegelgehäuse in Carbon erhältlich	CQ0	1.750,- 1.470,59 2.400,- 2.016,81	-	●	●	●	●	●	●	●	-
	Räder, 5-Arm 8,0 J x 20, Reifen 255/45 R 20 Hinweis: für Q5/Q5 Sportback TFSI e nur in Verbindung mit roten Bremssätteln erhältlich	53V	1.600,- 1.344,54 2.250,- 1.890,76	-	●	●	●	-	●	●	●	-
	Räder, 5-Segmentspeichen, graphitgrau, glanzgedreht² 8,0 J x 20, Reifen 255/45 R 20	V71	1.750,- 1.470,59 2.400,- 2.016,81	-	●	●	●	●	●	●	●	-
	Räder, 5-Doppelspeichen-Stern S-Design, graphitgrau, glanzgedreht² 8,0 J x 20, Reifen 255/45 R 20			-	-	-	-	-	-	-	-	○
	Räder Audi Sport, 5-V-Speiche-Stern, anthrazitschwarz, glanzgedreht² 8,0 J x 20, Reifen 255/45 R 20 Ein Angebot der Audi Sport GmbH	54U	1.090,- 915,97 2.290,- 1.924,37 2.940,- 2.470,59	-	-	-	-	-	-	-	-	●

Sommerräder



		Bestellschlüssel	EUR inkl. 19 % MwSt. ¹	EUR ohne MwSt. ¹	Q5	Q5/Q5 Sportback advanced	Q5/Q5 Sportback S line	Q5/Q5 Sportback S line business	Q5 50 TFSI e	Q5/Q5 Sportback 50 TFSI e advanced	Q5/Q5 Sportback TFSI e S line	Q5/Q5 Sportback TFSI e S line business	Q5/Q5 Sportback TFSI e S line business	Q5/Q5 Sportback TFSI e S line business
	Räder Audi Sport, 10-Speichen-Stern, platingrau, glanzgedreht² 8,0 J x 20, Reifen 255/45 R 20 Ein Angebot der Audi Sport GmbH	CF0	1.050,- 882,35	2.250,- 1.890,76	-	-	-	-	-	-	-	-	-	●
	Räder Audi Sport, 10-Y-Speichen 8,0 J x 20, Reifen 255/45 R 20 Ein Angebot der Audi Sport GmbH	U74	650,- 546,22	1.850,- 1.554,62	-	-	-	-	-	-	-	-	-	●
	Räder Audi Sport, 5-Arm-Offroad, titangrau matt, glanzgedreht² 8,0 J x 20, Reifen 255/45 R 20 Ein Angebot der Audi Sport GmbH	40T	950,- 798,32	2.150,- 1.806,72	-	-	-	-	-	-	-	-	-	●
	Räder Audi Sport, 5-Arm-Cutter, anthrazitschwarz, glanzgedreht² 8,0 J x 20, Reifen 255/45 R 20 Ein Angebot der Audi Sport GmbH	C9F	1.090,- 915,97	2.290,- 1.924,37	-	-	-	-	-	-	-	-	-	●
	Räder, 5-Arm-Avius, schwarz matt, glanzgedreht² 8,5 J x 21, Reifen 255/40 R 21 Hinweis: nicht für 35 TDI erhältlich; nur in Verbindung mit Sportfahrwerk und Außenspiegelgehäuse in Carbon sowie bei Q5/Q5 Sportback TFSI e mit adaptive air suspension oder Assistenzpaket Tour erhältlich	44Z	2.550,- 2.142,86	3.200,- 2.689,08	-	●	●	●	●	●	●	●	●	-

Hinweis: In Abbildungen dargestellte Radnabenabdeckungen können hinsichtlich Form und Farbgebung abweichen.

● = als Sonderausstattung lieferbar ○ = Serienausstattung - = kein Angebot. Erläuterungen zu den Fußnoten finden Sie ab Seite 148. Informationen zur Klassifizierung von Reifenparametern finden Sie auf Seite 138.

		Bestellschlüssel	EUR inkl. 19% MwSt. ¹ EUR ohne MwSt. ¹	Q5	Q5/Q5 Sportback advanced	Q5/Q5 Sportback S line	Q5/Q5 Sportback S line business	Q5 50 TFSI e	Q5/Q5 Sportback 50 TFSI e advanced	Q5/Q5 Sportback TFSI e S line	Q5/Q5 Sportback TFSI e S line business	SQ5/SQ5 Sportback
	Räder Audi Sport, 5-Arm-Polygon 8,5 J x 21, Reifen 255/40 R 21 Ein Angebot der Audi Sport GmbH Hinweis: nicht für 35 TDI erhältlich; bei Q5/Q5 Sportback TFSI e nur in Verbindung mit adaptive air suspension oder Assistenzpaket Tour erhältlich	42W	1.350,- 1.134,45 2.550,- 2.142,86 3.200,- 2.689,08	-	-	-	-	-	-	-	-	●
	Räder Audi Sport, 5-Doppelspeichen-Modul, Einsätze strukturgrau matt 8,5 J x 21, Reifen 255/40 R 21 Ein Angebot der Audi Sport GmbH Hinweis: nicht für 35 TDI erhältlich; bei Q5/Q5 Sportback TFSI e nur in Verbindung mit adaptive air suspension oder Assistenzpaket Tour erhältlich	CM8	1.650,- 1.386,55 2.850,- 2.394,96 3.500,- 2.941,18	-	-	-	-	-	-	-	-	●
	Räder Audi Sport, 5-V-Speiche-Offset, anthrazitschwarz, glanzgedreht² 8,5 J x 21, Reifen 255/40 R 21 Ein Angebot der Audi Sport GmbH Hinweis: nicht für 35 TDI erhältlich; bei Q5/Q5 Sportback TFSI e nur in Verbindung mit adaptive air suspension oder Assistenzpaket Tour erhältlich	45I	1.690,- 1.420,17 2.890,- 2.428,57 3.540,- 2.974,79	-	-	-	-	-	-	-	-	●
	Räder Audi Sport, 5-V-Speichen-Offset, schwarz metallic 8,5 J x 21, Reifen 255/40 R 21 Ein Angebot der Audi Sport GmbH Hinweis: nicht für 35 TDI erhältlich	59Q	1.590,- 1.336,13 2.790,- 2.344,54 3.440,- 2.890,76	-	-	-	-	-	-	-	-	●
	Räder Audi Sport, 5-Doppelspeichen-V (S-Design), graphitgrau, glanzgedreht² 8,5 J x 21, Reifen 255/40 R 21 Ein Angebot der Audi Sport GmbH	42V	1.550,- 1.302,52	-	-	-	-	-	-	-	-	●



Sommerräder

	Bestellschlüssel	EUR inkl. 19 % MwSt. ¹ EUR ohne MwSt. ¹	Q5	Q5/Q5 Sportback advanced	Q5/Q5 Sportback S line	Q5/Q5 Sportback S line business	Q5 50 TFSI e	Q5/Q5 Sportback 50 TFSI e advanced	Q5/Q5 Sportback TFSI e S line	Q5/Q5 Sportback TFSI e S line business	SQ5/SQ5 Sportback
 <p>Räder Audi Sport, 5-Doppelspeichen-Turbine, titangrau matt, glanzgedreht² 8,5 J x 21, Reifen 255/40 R 21 Ein Angebot der Audi Sport GmbH Hinweis: nicht für 35 TDI erhältlich</p>	46Q	1.690,- 1.420,17 2.890,- 2.428,57	-	-	-	-	-	-	-	-	●/-
 <p>Räder Audi Sport, 5-Doppelspeichen-Turbine, neodymgold matt 8,5 J x 21, Reifen 255/40 R 21 Ein Angebot der Audi Sport GmbH Hinweis: nicht für 35 TDI erhältlich; bei Q5/Q5 Sportback TFSI e nur in Verbindung mit adaptive air suspension oder Assistenzpaket Tour erhältlich</p>	59R	1.690,- 1.420,17 2.890,- 2.428,57 3.540,- 2.974,79	-	-	-	-	-	-	-	-	●

Hinweis: In Abbildungen dargestellte Radnabenabdeckungen können hinsichtlich Form und Farbgebung abweichen.

● = als Sonderausstattung lieferbar ○ = Serienausstattung - = kein Angebot. Erläuterungen zu den Fußnoten finden Sie ab Seite 148. Informationen zur Klassifizierung von Reifenparametern finden Sie auf Seite 138.

Winterräder

		Bestellschlüssel	EUR inkl. 19% MwSt. ¹ EUR ohne MwSt. ¹	Q5	Q5/Q5 Sportback advanced	Q5/Q5 Sportback S line	Q5/Q5 Sportback S line business	Q5 50 TFSI e	Q5/Q5 Sportback 50 TFSI e advanced	Q5/Q5 Sportback TFSI e S line	Q5/Q5 Sportback TFSI e S line business	SQS/SQ5 Sportback
	Räder, 10-Speichen 7,0 J x 17, Winterreifen 235/65 R 17; schneekettentauglich, zulässige Höchstgeschwindigkeit 210 km/h	2WB	1.750,- 1.470,59	●	●	●	●	●	●	●	●	-
	Räder, 5-Speichen-Dynamik 7,0 J x 19, Winterreifen 235/55 R 19; schneekettentauglich, zulässige Höchstgeschwindigkeit 210 km/h	2WC	2.400,- 2.016,81	●	●	●	●	●	●	●	●	●
	Räder, 5-Segmentspeichen 8,0 J x 20, Winterreifen 255/45 R 20; nicht schneekettentauglich, zulässige Höchstgeschwindigkeit 240 km/h	2WD	2.700,- 2.268,91	●	●	●	●	●	●	●	●	-
	Räder, 5-Doppelspeichen-Stern (S-Design) 8,0 J x 20, Winterreifen 255/45 R 20; nicht schneekettentauglich, zulässige Höchstgeschwindigkeit 240 km/h	2WH	2.700,- 2.268,91	-	-	-	-	-	-	-	-	●



Räder Sonstiges

		Bestellschlüssel	EUR inkl. 19 % MwSt. ¹ EUR ohne MwSt. ¹	Q5	Q5/Q5 Sportback advanced	Q5/Q5 Sportback S line	Q5/Q5 Sportback S line business	Q5 50 TFSI e	Q5/Q5 Sportback 50 TFSI e advanced	Q5/Q5 Sportback TFSI e S line	Q5/Q5 Sportback TFSI e S line business	SQ5/SQ5 Sportback
Funktionspaket Reifen	<ul style="list-style-type: none"> ▶ Bordwerkzeug und Wagenheber im Gepäckraum ▶ Reservefahrrad, zulässige Höchstgeschwindigkeit 80 km/h; mit Kompressor 	PYF	205,- 172,27	●	●	●	●	-	-	-	-	●
Bordwerkzeug (ohne Wagenheber)				○	○	○	○	○	○	○	○	○
Ganzjahresreifen 235/60 R 18 103V		Q50	175,- 147,06	●	●	●	●	-	-	-	-	-
Radschrauben Standard				○	○	○	○	○	○	○	○	○
Radschrauben diebstahlhemmend	nur durch mitgelieferten Adapter zu lösen	1PD	35,- 29,41	●	●	●	●	●	●	●	●	●
Reifendruck-Kontrollanzeige	Bei Druckverlust an einem oder mehreren Rädern erfolgt eine optische und akustische Warnung.			○	○	○	○	○	○	○	○	○
Reifenreparaturset	mit 12-Volt-Kompressor und Reifendichtmittel, zulässige Höchstgeschwindigkeit 80 km/h			○	○	○	○	○	○	○	○	○
Audi Neuwagen-Reifengarantie	<p>Die Audi Neuwagen-Reifengarantie mit 36 Monaten Laufzeit ab Fahrzeugübergabe an den Erstkunden⁴ – für alle Audi Modelle.</p> <p>Mit dem Erwerb Ihres neuen Audi durch Kauf, Finanzierung oder Leasing erhalten Sie auf alle ab Werk am Fahrzeug montierten Audi Original Reifen die Audi Neuwagen-Reifengarantie inklusive. Hiervon erfasst sind auch zusätzliche Audi Original Reifen als Teil von Winterkompletträdern (4 Stück), die Sie zusammen mit Ihrem neuen Audi erwerben.</p>	Y4R	ohne Mehrpreis	●	●	●	●	●	●	●	●	●

● = als Sonderausstattung lieferbar ○ = Serienausstattung - = kein Angebot ● = Serien-/Sonderausstattung modellabhängig.

Erläuterungen zu den Fußnoten finden Sie ab Seite 148. Informationen zur Klassifizierung von Reifenparametern finden Sie auf Seite 138.

Design- und Ausstattungspakete

	Bestellschlüssel	EUR inkl. 19% MwSt. ¹ EUR ohne MwSt. ¹	Q5	Q5/Q5 Sportback advanced	Q5/Q5 Sportback S line	Q5/Q5 Sportback S line business	Q5 50 TFSI e	Q5/Q5 Sportback 50 TFSI e advanced	Q5/Q5 Sportback TFSI e S line	Q5/Q5 Sportback TFSI e S line business	SQ5/SQ5 Sportback
Glanzpaket  <p>Dachrahmen und Fensterschaltleisten in eloxiertem Aluminium Hinweis: Serie für Q5 Sportback und SQ5/SQ5 Sportback</p>	4ZB	200,- 168,07	●	●	●	●	●	●	●	●	○
Optikpaket schwarz  <p>Setzt ausdrucksstarke Akzente durch schwarz lackierte Bereiche an besonders markanten Design-Elementen an der Fahrzeugfront, am Heck und an der Seitenlinie.</p> <p>Das Optikpaket schwarz beinhaltet:</p> <ul style="list-style-type: none"> ▶ schwarze Akzente im Bereich des Audi Singleframe, der Zierleisten an den Seitenscheiben und der Stoßfänger vorn und hinten ▶ Außenspiegelgehäuse in Schwarz (optional erhältlich) ▶ Dachreling in Schwarz (nicht für Q5 Sportback) <p>Hinweis: Ausführung variiert je nach Modell und Ausstattung.</p>	4ZD	550,- 462,18	-	●	●	●	-	●	●	●	●
Optikpaket schwarz plus <p>Die konsequente Ergänzung des Optikpakets schwarz mit Audi Ringen vorn und hinten sowie der Modellbezeichnung am Heck in Schwarz unterstreicht noch deutlicher den individuellen Charakter des Fahrzeugs.</p> <p>Das Optikpaket schwarz plus beinhaltet:</p> <ul style="list-style-type: none"> ▶ Audi Ringe vorn und hinten sowie Modellbezeichnung am Heck in Schwarz ▶ schwarze Akzente im Bereich des Audi Singleframe ▶ schwarze Akzente im Bereich der Zierleisten an den Seitenscheiben und der Stoßfänger vorn und hinten ▶ Außenspiegelgehäuse in Schwarz (optional erhältlich) ▶ Dachreling in Schwarz (nicht für Q5 Sportback) ▶ Beim S-Modell ist zusätzlich die Modellbezeichnung im Kühlergrill und die Endrohroptik in Schwarz ausgeführt. 	4ZP	750,- 630,25 825,- 693,28	-	●	●	●	-	●	●	●	-
Zierleisten schwarz <p>Fensterzierleisten schwarz (Gummi) Hinweis: nicht für Q5 Sportback und SQ5/SQ5 Sportback</p>			○	○/-	○/-	○/-	○	○/-	○/-	○/-	-

Design- und Ausstattungspakete

sport edition mit Akzenten schwarz



Der Charakter dieses Ausstattungspakets zeichnet sich durch das Zusammenspiel von schwarz glänzenden Designelementen und der Ausstattungslinie S line aus.

Aufeinander abgestimmte Umfänge und markante Designelemente in Schwarz glänzend vermitteln einen sehr progressiven Eindruck.

sport edition mit Akzenten schwarz beinhaltet:

- ▶ Bottom line in Volllackierung (Wagenfarbe)
- ▶ Bremssättel in Rot
- ▶ vorderen Unterfahrschutz in Schwarz glänzend
- ▶ seitliche Lufteinlassgitter in Schwarz glänzend
- ▶ Heckdiffusor, größtenteils in Schwarz glänzend
- ▶ Matrix LED-Scheinwerfer mit dynamischer Lichtinszenierung und dynamischem Blinklicht mit schwarzen Elementen
- ▶ Optipaket schwarz plus mit Audi Ringen vorn und hinten sowie Modellbezeichnung am Heck in Schwarz
- ▶ Lenkrad in perforiertem Leder, mit S line-Emblem und Kontrastnähten
- ▶ exklusiv einen spezifischen Hintergrund für das MMI-Display⁵ über Zugang Themenwelt^{5, 6}

Optional gegen Aufpreis erhältlich:





- ▶ Bottom line in Kontrastlackierung
- ▶ Außenfarbe in Chronosgrau Metallic, Daytonagrau Perleffekt, Distriktgrün Metallic, Florettsilber Metallic, Gletscherweiß Metallic, Mythossschwarz Metallic, Navarrablau Metallic oder Ultrablau Metallic
- ▶ Räder ab 19 Zoll
- ▶ Leder/Kunstleder mono.pur 550-Kombination mit roten Kontrastnähten auf Sitzen und Lenkrad

Hinweis: nur in Verbindung mit S line; ab einer Motorleistung von 150 kW erhältlich





Bestellschlüssel	EUR inkl. 19 % MwSt. ¹	EUR ohne MwSt. ¹	Q5	Q5/Q5 Sportback advanced	Q5/Q5 Sportback S line	Q5/Q5 Sportback S line business	Q5 50 TFSI e	Q5/Q5 Sportback 50 TFSI e advanced	Q5/Q5 Sportback TFSI e S line	Q5/Q5 Sportback TFSI e S line business	SQ5/SQ5 Sportback
PF4	2.240,-	1.882,35	-	-	-	●	-	-	-	●	-
	3.350,-	2.815,13	-	-	-	-	-	-	-	-	●
	3.500,-	2.941,18	-	-	●	-	-	-	●	-	-

● = als Sonderausstattung lieferbar ○ = Serienausstattung -- = kein Angebot. Erläuterungen zu den Fußnoten finden Sie ab Seite 148.

		Bestellschlüssel	EUR inkl. 19% MwSt. ¹	EUR ohne MwSt. ¹	Q5	Q5/Q5 Sportback advanced	Q5/Q5 Sportback S line	Q5/Q5 Sportback S line business	Q5 50 TFSI e	Q5/Q5 Sportback 50 TFSI e advanced	Q5/Q5 Sportback TFSI e S line	Q5/Q5 Sportback TFSI e S line business	SQ5/SQ5 Sportback
sport edition mit Akzenten magnesiumgrau		PF5	2.240,-	-	-	-	●	-	-	-	-	●	-
			1.882,35	-	-	-	-	-	-	-	-	-	-
			3.350,-	-	-	-	-	-	-	-	-	-	●
			2.815,13	-	-	●	-	-	-	●	-	-	-
			3.500,-	-	-	-	-	-	-	-	-	-	-
			2.941,18	-	-	-	-	-	-	-	-	-	-
<p>Starke Kontraste entstehen bei diesem Ausstattungspaket durch das Zusammenspiel von magnesiumgrauen Akzenten mit der Ausstattungslinie S line.</p> <p>Aufeinander abgestimmte Umfänge, Designelemente in Schwarz und markante Akzente in Magnesiumgrau vermitteln einen sehr progressiven Eindruck.</p> <p>sport edition mit Akzenten magnesiumgrau beinhaltet:</p> <ul style="list-style-type: none"> ▶ Bottom line in Volllackierung (Wagenfarbe) ▶ Bremssättel in Rot ▶ vorderen Unterfahrschutz in Magnesiumgrau ▶ seitliche Lufteinlassgitter in Schwarz glänzend, Spange in Magnesiumgrau ▶ Einleger im seitlichen Schweller in Magnesiumgrau ▶ Heckdiffusor, größtenteils in Schwarz glänzend, Spange in Magnesiumgrau ▶ Matrix LED-Scheinwerfer mit dynamischer Lichtinszenierung und dynamischem Blinklicht mit schwarzen Elementen ▶ Optikpaket schwarz plus mit Audi Ringen vorn und hinten sowie Modellbezeichnung am Heck in Schwarz ▶ Lenkrad in perforiertem Leder, mit S line-Emblem und Kontrastnähten ▶ exklusiv einen spezifischen Hintergrund für das MMI-Display⁵ über Zugang Themenwelt^{5, 6} <p>Optional gegen Aufpreis erhältlich:</p> <ul style="list-style-type: none"> ▶ Außenfarbe in Chronosgrau Metallic, Daytonagrau Perleffekt, Distriktgrün Metallic, Gletscherweiß Metallic, Mythossschwarz Metallic oder Navarrablau Metallic ▶ Räder ab 19 Zoll ▶ Leder/Kunstleder mono.pur 550-Kombination mit roten Kontrastnähten auf Sitzen und Lenkrad <p>Hinweis: nur in Verbindung mit S line; ab einer Motorleistung von 150 kW erhältlich</p>													
													
													

Licht

		Bestellschlüssel	EUR inkl. 19 % MwSt. ¹	EUR ohne MwSt. ¹	Q5	Q5/Q5 Sportback advanced	Q5/Q5 Sportback S line	Q5/Q5 Sportback S line business	Q5 50 TFSI e	Q5/Q5 Sportback 50 TFSI e advanced	Q5/Q5 Sportback TFSI e S line	Q5/Q5 Sportback TFSI e S line business	SQ5/SQ5 Sportback
LED-Scheinwerfer	 <p>Die LED-Scheinwerfer erzeugen eine tageslichtähnliche Ausleuchtung der Fahrbahn und überzeugen durch einen geringen Energieverbrauch, eine hohe Lebensdauer und eine gute Wahrnehmung für andere Verkehrsteilnehmer. Zusätzlich verringert das Allwetterlicht die Eigenblendung bei schlechten Sichtverhältnissen.</p> <p>Die LED-Scheinwerfer beinhalten folgende Funktionen:</p> <ul style="list-style-type: none"> ▶ optisch aufgewertetes Tagfahrlicht ▶ Abblendlicht ▶ Fernlicht ▶ Positionslicht ▶ Blinklicht ▶ Abbieglicht (Ergänzung der seitlichen Ausleuchtung beim Abbiegen) ▶ Allwetterlicht (zur Verringerung der Eigenblendung bei schlechten Sichtverhältnissen) ▶ automatisch-dynamische Leuchtweitenregulierung 				○	○	○	-	○	○	○	-	○
LED-Heckleuchten	 <p>Bremsleuchten in LED-Technologie ermöglichen durch die schnellere Aktivierung eine frühere Wahrnehmung durch den nachfolgenden Verkehr. Die Lichtsignatur ist ein sichtbares Erkennungszeichen nach hinten. Blink-, Brems-, Schluss-, und Heckkennzeichenleuchten in der Heckklappe sind in LED-Technologie. Nebelschluss- und Rückfahrleuchten sind in einer Zusatzleuchte im Stoßfänger untergebracht, bei geöffneter Heckklappe werden dort auch Blink-, Brems- und Schlussleuchten dargestellt.</p> <p>Die LED-Heckleuchten umfassen:</p> <ul style="list-style-type: none"> ▶ Blinkleuchten ▶ Bremsleuchten ▶ Schlussleuchten ▶ Heckkennzeichenleuchten ▶ Rückfahrleuchten 				○	○	○	-	○	○	○	-	○

Matrix LED-Scheinwerfer, LED-Heckleuchten und Scheinwerfer-Reinigungsanlage



Hochadaptive Lichtverteilung und attraktives Design. Die Matrix LED-Scheinwerfer werden zum elementaren Bestandteil einer unverwechselbaren Designsprache. Die ansprechende dynamische Lichtinszenierung fasziniert bereits im Stand.

Das Paket enthält:

- ▶ Matrix LED-Scheinwerfer mit dynamischer Lichtinszenierung und dynamischem Blinklicht
- ▶ LED-Heckleuchten mit dynamischer Lichtinszenierung und dynamischem Blinklicht
- ▶ Scheinwerfer-Reinigungsanlage

Die Audi Matrix LED-Technologie ermöglicht eine präzise und hoch aufgelöste Ausleuchtung der Straße. Blendeffekte für entgegenkommende bzw. vorausfahrende Fahrzeuge können deutlich reduziert werden.



Die Lichtsignatur der LED-Heckleuchten ist ein sichtbares Erkennungszeichen nach hinten. Ein entscheidender Vorteil der Bremsleuchten in LED-Technologie ist die schnellere Aktivierung, was zu einer früheren Wahrnehmung durch den nachfolgenden Verkehr führt.

Die dynamische Lichtinszenierung der Coming-Home-/Leaving-Home-Funktion der Matrix LED-Scheinwerfer und der LED-Heckleuchten sorgt für zusätzliche Helligkeit auf dem Weg vom bzw. zum Fahrzeug. Das dynamische Blinklicht der Matrix LED-Scheinwerfer und der LED-Heckleuchten läuft beim Blinken immer zur Außenseite in Abbiegerichtung und ist dadurch gut wahrnehmbar.

Die Scheinwerfer-Reinigungsanlage sorgt durch eine Reinigung des Scheinwerfers mit Wasser und Hochdruck für mehr Licht auf der Straße.

Detaillierte Informationen zu den einzelnen Ausstattungen können den jeweiligen Einzelbeschreibungen entnommen werden.

Bestellschlüssel	EUR inkl. 19% MwSt. ¹ EUR ohne MwSt. ¹	Q5	Q5/Q5 Sportback advanced	Q5/Q5 Sportback S line	Q5/Q5 Sportback S line business	Q5 50 TFSI e	Q5/Q5 Sportback 50 TFSI e advanced	Q5/Q5 Sportback TFSI e S line	Q5/Q5 Sportback TFSI e S line business	SQ5/SQ5 Sportback
PXC	1.260,- 1.058,82	●	●	●	○	●	●	●	○	●

Licht

Matrix LED-Scheinwerfer, OLED-Heckleuchten mit spezifischer Schlusslichtsignatur 1 und Scheinwerfer-Reinigungsanlage



Die Matrix LED-Scheinwerfer werden zum elementaren Bestandteil einer unverwechselbaren Designsprache. Die OLED-Technologie der Heckleuchten ermöglicht ein faszinierendes Lichtdesign, das beeindruckt. Es ist komplett digital und zudem ein markantes Designelement.

Das Paket enthält:

- ▶ Matrix LED-Scheinwerfer mit dynamischer Lichtinszenierung und dynamischem Blinklicht
- ▶ OLED-Heckleuchten mit spezifischer Schlusslichtsignatur 1
- ▶ Scheinwerfer-Reinigungsanlage

Die Audi Matrix LED-Technologie ermöglicht eine präzise und hoch aufgelöste Ausleuchtung der Straße. Blendeffekte für entgegenkommende bzw. vorausfahrende Fahrzeuge können deutlich reduziert werden.



Heckleuchten mit innovativer OLED-Technologie machen das Fahrzeug unverwechselbar. Das markante Lichtdesign ist komplett digital und wird durch eine sehr homogene Ausleuchtung betont.

Die dynamische Lichtinszenierung der Coming-Home-/Leaving-Home-Funktion der Matrix LED-Scheinwerfer und der OLED-Heckleuchten sorgt für zusätzliche Helligkeit auf dem Weg vom bzw. zum Fahrzeug. Das dynamische Blinklicht der Matrix LED-Scheinwerfer und der OLED-Heckleuchten läuft beim Blinken immer zur Außenseite in Abbiegerichtung und ist dadurch gut wahrnehmbar.

Die Scheinwerfer-Reinigungsanlage sorgt durch eine Reinigung des Scheinwerfers mit Wasser und Hochdruck für mehr Licht auf der Straße.

Detaillierte Informationen zu den einzelnen Ausstattungen können den jeweiligen Einzelbeschreibungen entnommen werden.

Bestellschlüssel	EUR inkl. 19 % MwSt. ¹ EUR ohne MwSt. ¹	Q5	Q5/Q5 Sportback advanced	Q5/Q5 Sportback S line	Q5/Q5 Sportback S line business	Q5 50 TFSI e	Q5/Q5 Sportback 50 TFSI e advanced	Q5/Q5 Sportback TFSI e S line	Q5/Q5 Sportback TFSI e S line business	SQ5/SQ5 Sportback
PX6	2.250,- 1.890,76	●	●	●	●	●	●	●	-	●

OLED-Heckleuchten mit spezifischer Schlusslichtsignatur



Schlusslichtsignatur 1 (8SC)



Schlusslichtsignatur 2 (8VY)



Schlusslichtsignatur 3 (8VZ)

Zur individuellen Anpassung des Fahrzeugs stehen drei verschiedene Designs der Schlusslichtsignatur beim Fahrzeugkauf zur Auswahl. Je nach Fahrmodus wird zudem der Charakter der Schlusslichtsignatur automatisch angepasst.

OLED-Heckleuchten beinhalten:

- ▶ 3 hauchdünne Leuchtkörper je Rückleuchte
- ▶ einzeln schaltbare OLED-Segmente mit dreidimensionaler Anordnung
- ▶ eine von 3 Schlusslichtsignaturen beim Fahrzeugkauf wählbar
- ▶ dynamische Lichtinszenierung der Coming-Home-/Leaving-Home-Funktion
- ▶ im Stand automatische Anpassung der Signatur an den gewählten Fahrmodus

Die OLED-Heckleuchten kommen ohne weitere Reflektoren, Lichtleiter oder zusätzliche Optiken aus. OLEDs sind organische Leuchtdioden. Der Begriff kommt aus dem Englischen und ist die Abkürzung für organic light emitting diodes. Anders als LEDs bestehen sie aus einem organischen, pastösen Material, bei dem unter Spannung die darin eingeschlossenen Moleküle Photonen abgeben. Die Fläche leuchtet dadurch auf.

Entscheiden Sie sich anhand der nebenstehenden Abbildungen für eine der drei Schlusslichtsignaturen.

* ohne Mehrpreis in Verbindung mit Matrix LED-Scheinwerfer, OLED-Heckleuchten mit spezifischer Schlusslichtsignatur und Scheinwerfer-Reinigungsanlage



Bestellschlüssel	EUR inkl. 19% MwSt. ¹ EUR ohne MwSt. ¹	Q5	Q5/Q5 Sportback advanced	Q5/Q5 Sportback S line	Q5/Q5 Sportback S line business	Q5 50 TFSI e	Q5/Q5 Sportback 50 TFSI e advanced	Q5/Q5 Sportback TFSI e S line	Q5/Q5 Sportback TFSI e S line business	SQS/SQS Sportback
8SC,	990,-	-	-	-	●	-	-	-	●	-
8VY,	831,93	●	●	●	-	●	●	●	-	●
8VZ	1.190,- 1.000,00 ohne Mehrpreis in Verbindung mit PX6	●*	●*	●*	-	●*	●*	●*	-	●*

Licht



		Bestellschlüssel	EUR inkl. 19 % MwSt. ¹	EUR ohne MwSt. ¹	Q5	Q5/Q5 Sportback advanced	Q5/Q5 Sportback S line	Q5/Q5 Sportback S line business	Q5 50 TFSI e	Q5/Q5 Sportback 50 TFSI e advanced	Q5/Q5 Sportback TFSI e S line	Q5/Q5 Sportback TFSI e S line business	SQ5/SQ5 Sportback
Tagfahrlicht					○	○	○	○	○	○	○	○	○
Scheinwerfer-Reinigungsanlage	Die Scheinwerfer-Reinigungsanlage sorgt für mehr Licht auf der Straße, besonders bei ungünstigen Witterungsverhältnissen. Durch eine Reinigung mit Wasser und Hochdruck wird eine bessere Leuchtkraft und eine gute Sicht durch geringere Streuung erzeugt.	8X1	270,- 226,89		●	●	●	●	●	●	●	●	●
Fernlichtassistent⁷	Der Fernlichtassistent erkennt im Rahmen der Systemgrenzen selbstständig Scheinwerfer des Gegenverkehrs, Rückleuchten anderer Fahrzeuge und Lichtquellen von Ortschaften. Je nach Verkehrssituation wird das Fernlicht automatisch ein- oder ausgeschaltet. Das System verbessert damit die Sicht und sorgt für einen Zugewinn an Komfort. Hinweis: nicht für 55 TFSI e S line business erhältlich	8G1	150,- 126,05		●	●	●	-	●	●	●	●/-	●
Innenbeleuchtung	<ul style="list-style-type: none"> ▶ Dachmodul vorn, inklusive Leseleuchten für Fahrer- und Beifahrerseite (kapazitiv bedienbar) ▶ Leseleuchten im Fond ▶ Auflicht der Mittelkonsole ▶ Make-up-Spiegel vorn, beleuchtet ▶ Handschuhfachleuchte ▶ passive Türwarnleuchten ▶ Kofferraumleuchte links und rechts ▶ Vorfelddbeleuchtung rechts in der Heckklappe 				○	○	○	○	○	○	○	○	○

● = als Sonderausstattung lieferbar ○ = Serienausstattung - = kein Angebot. Erläuterungen zu den Fußnoten finden Sie ab Seite 148.

Spiegel und Dachsysteme



		Bestellschlüssel	EUR inkl. 19% MwSt. ¹	EUR ohne MwSt. ¹	Q5	Q5/Q5 Sportback advanced	Q5/Q5 Sportback S line	Q5/Q5 Sportback S line business	Q5 50 TFSI e	Q5/Q5 Sportback 50 TFSI e advanced	Q5/Q5 Sportback TFSI e S line	Q5/Q5 Sportback TFSI e S line business	SQS/SQS Sportback
Außenspiegel elektrisch einstell- und beheizbar	mit integriertem LED-Blinklicht, Spiegelglas konvex, plan oder asphärisch				○	○	○	-	○	○	○	-	○
Außenspiegel elektrisch einstell-, beheiz- und anklappbar, automatisch abblendend	mit integriertem LED-Blinklicht und Bordsteinautomatik für den Beifahreraußenspiegel, Spiegelglas links asphärisch, rechts konvex Durch die Bordsteinautomatik klappt der Beifahreraußenspiegel bei eingelegtem Rückwärtsgang nach unten und ermöglicht eine bessere Sicht auf die Bordsteinkante. Hinweis: nur in Verbindung mit Innenspiegel automatisch abblendend, rahmenlos erhältlich	6XK	390,- 327,73		●	●	●	○	●	●	●	○	●
Außenspiegel elektrisch einstell-, beheiz- und anklappbar, automatisch abblendend, mit Memoryfunktion	mit integriertem LED-Blinklicht und Bordsteinautomatik für den Beifahreraußenspiegel, Spiegelglas links asphärisch, rechts konvex Durch die Bordsteinautomatik klappt der Beifahreraußenspiegel bei eingelegtem Rückwärtsgang nach unten und ermöglicht eine bessere Sicht auf die Bordsteinkante. Hinweis: nur in Verbindung mit Vordersitzen, elektrisch einstellbar, mit Memory-Funktion für den Fahrersitz und Innenspiegel automatisch abblendend, rahmenlos erhältlich	6XL	390,- 327,73		●	●	●	●	●	●	●	●	●
Außenspiegelgehäuse in Wagenfarbe		6FA	ohne Mehrpreis		○	○	○	○	○	○	○	○	●
Außenspiegelgehäuse in Aluminiumoptik					-	-	-	-	-	-	-	-	○

Spiegel und Dachsysteme

		Bestellschlüssel	EUR inkl. 19 % MwSt. ¹	EUR ohne MwSt. ¹	Q5	Q5/Q5 Sportback advanced	Q5/Q5 Sportback S line	Q5/Q5 Sportback S line business	Q5 50 TFSI e	Q5/Q5 Sportback 50 TFSI e advanced	Q5/Q5 Sportback TFSI e S line	Q5/Q5 Sportback TFSI e S line business	SQ5/SQ5 Sportback
Außenspiegelgehäuse Carbon		<p>Außenspiegelgehäuse in Carbon setzen dynamische Akzente und unterstreichen den sportlichen Charakter des Fahrzeugs. Hochwertige Bauteile aus kohlenstofffaserverstärktem Kunststoff (Carbon) zeichnen sich durch die gleichmäßige geometrische und sichtbare Faserstruktur aus. Sie bilden zudem einen ausdrucksstarken Kontrast zur Fahrzeuglackierung.</p>	6FQ	670,- 563,03	●	●	●	●	●	●	●	●	●
Außenspiegelgehäuse in Schwarz		<p>Hinweis: nur in Verbindung mit Optikpaket schwarz erhältlich</p>	6FJ	105,- 88,24	-	●	●	●	-	●	●	●	●
Innenspiegel abblendbar					○	○	○	-	○	○	○	-	○

	Bestellschlüssel	EUR inkl. 19% MwSt. ¹ EUR ohne MwSt. ¹	Q5	Q5/Q5 Sportback advanced	Q5/Q5 Sportback S line	Q5/Q5 Sportback S line business	Q5 50 TFSI e	Q5/Q5 Sportback 50 TFSI e advanced	Q5/Q5 Sportback TFSI e S line	Q5/Q5 Sportback TFSI e S line business	SQS/SQ5 Sportback
Innenspiegel automatisch abblendend, rahmenlos 	4L6	175,- 147,06	●	●	●	○	●	●	●	○	●
Stylepaket Carbon  <p>Das Stylepaket Carbon unterstreicht den sportlichen Charakter des Fahrzeugs durch hochwertige Bauteile aus kohlenstofffaserverstärktem Kunststoff (Carbon). Dieses Material zeichnet sich durch seine gleichmäßig geometrische und sichtbare Faserstruktur aus.</p> <p>Die Außenspiegelgehäuse und die Türaufsatzleisten in Carbon setzen dynamische Akzente und bilden einen ausdrucksstarken Kontrast zur Fahrzeuglackierung.</p> <p>Das Stylepaket Carbon beinhaltet:</p> <ul style="list-style-type: none"> ▶ Außenspiegelgehäuse ▶ Türaufsatzleisten 	6FM	2.100,- 1.764,71	●	●	●	●	●	●	●	●	●

Spiegel und Dachsysteme

		Bestellschlüssel	EUR inkl. 19 % MwSt. ¹	EUR ohne MwSt. ¹	Q5	Q5/Q5 Sportback advanced	Q5/Q5 Sportback S line	Q5/Q5 Sportback S line business	Q5 50 TFSI e	Q5/Q5 Sportback 50 TFSI e advanced	Q5/Q5 Sportback TFSI e S line	Q5/Q5 Sportback TFSI e S line business	SQ5/SQ5 Sportback
Dachreling in Schwarz		Hinweis: Serie für Q5	352	330,- 277,31	○	●	●	●	○	●	●	●	●
Dachreling aus Aluminium		Hinweis: Serie für SQ5	351	330,- 277,31 85,- 71,43	-	●*	●*	●*	-	●*	●*	●*	●*
Panorama-Glasdach		Das Panorama-Glasdach überzeugt durch eine komfortable Bedienung. Ausstellen und Öffnen des Glaselements erfolgen elektrisch. Ebenso komfortabel werden die Sonnenrollos betätigt. Von außen kann mit dem Funkschlüssel mittels Komfortschließung das Panorama-Glasdach mitbedient werden. Geöffnet verbessert das zweiteilige Panorama-Glasdach das Innenraumklima durch effiziente Entlüftung. Ein integrierter Windabweiser reduziert dabei die Windgeräusche. Hinweis: Bei Wahl des Panorama-Glasdachs entfällt beim Q5/SQ5 Sportback das serienmäßige Trennnetz.	3FU	1.520,- 1.277,31	●	●	●	●	●	●	●	●	●

* Preis für Q5/SQ5 Sportback.

● = als Sonderausstattung lieferbar ○ = Serienausstattung -- = kein Angebot ● = Serien-/Sonderausstattung modellabhängig. Erläuterungen zu den Fußnoten finden Sie ab Seite 148.

Schließsysteme

		Bestellschlüssel	EUR inkl. 19% MwSt. ¹	EUR ohne MwSt. ¹	Q5	Q5/Q5 Sportback advanced	Q5/Q5 Sportback S line	Q5/Q5 Sportback S line business	Q5 50 TFSI e	Q5/Q5 Sportback 50 TFSI e advanced	Q5/Q5 Sportback TFSI e S line	Q5/Q5 Sportback TFSI e S line business	SQS/SQ5 Sportback
Funkschlüssel, ohne Safelock®	<p>Der Funkschlüssel dient zur Ent- und Verriegelung der Türen, der Gepäckraum- und der Tankklappe.</p> <p>Das Starten und Abstellen des Motors erfolgen über die Start-Stop-Taste. Im Funktionsumfang enthalten sind Keyless-Go und die Komfortschließung/-öffnung der Fenster.</p> <p>Hinweis: nicht für 55 TFSI e S line erhältlich</p>				○	○	○	-	○	○	○/-	-	○
Komfortschlüssel, ohne Safelock®	<p>Mit dem Komfortschlüssel kann das Fahrzeug durch drahtlose Kommunikation zwischen dem Schlüssel und dem Fahrzeug durch Betätigung des Türgriffs ohne aktive Verwendung des Schlüssels geöffnet werden. Dies ist bei allen Türen und der Gepäckraumklappe möglich.</p> <p>Zum Verriegeln des Fahrzeugs von außen genügt das Berühren einer der Sensortasten, die sich an allen Türgriffen befinden. Dazu muss der Komfortschlüssel lediglich mitgeführt werden.</p> <p>Ein komfortables Entriegeln der Gepäckraumklappe ist mittels der Gepäckraumtaste des Komfortschlüssels möglich. In Verbindung mit der Gepäckraumklappe elektrisch öffnend und schließend⁵ ist, wenn man gerade keine Hand frei hat, ein komfortables Entriegeln der Heckklappe durch eine Fußgeste (Kick-Bewegung) möglich.</p> <p>Die Freigabe der Motorstartberechtigung erfolgt ebenfalls ohne aktive Betätigung des Komfortschlüssels. Der Komfortschlüssel muss dazu im Fahrzeug mitgeführt werden. Das Starten und Abstellen des Motors erfolgt über die Start-Stop-Taste in der Mittelkonsole.</p> <p>Hinweis: bei TFSI e S line Serie für 55 TFSI e</p>	413	570,- 478,99	●	●	●	○	●	●	●	○	○	●
Diebstahlwarnanlage	<p>Die Diebstahlwarnanlage dient zur Überwachung von Türen, Front- und Gepäckraumklappe.</p> <p>Das mit den Türschlössern gekoppelte Safelock® verhindert ein Öffnen der Türen von innen, sobald das Fahrzeug über den Fahrzeugschlüssel verschlossen worden ist (länderspezifische Verfügbarkeit).</p> <p>Der Funkschlüssel dient zur Ent- und Verriegelung der Türen, der Gepäckraum- und der Tankklappe. Das Starten und Abstellen des Motors erfolgt über die Start-Stop-Taste. Im Funktionsumfang enthalten sind Keyless-Go und die Komfortschließung/-öffnung der Fenster.</p> <p>Die Diebstahlwarnanlage bietet außerdem:</p> <ul style="list-style-type: none"> ▶ abschaltbare Innenraumüberwachung auf Ultraschallbasis ▶ Warnung im Falle eines Diebstahls durch Neigungswinkelsensor ▶ akkugestütztes Signalhorn gegen Leitungsmanipulation <p>Hinweis: nicht für 55 TFSI e S line erhältlich</p>	PG2	480,- 403,36	●	●	●	-	●	●	●/-	-	-	●

Schließsysteme

		Bestellschlüssel	EUR inkl. 19 % MwSt. ¹	EUR ohne MwSt. ¹	Q5	Q5/Q5 Sportback advanced	Q5/Q5 Sportback S line	Q5/Q5 Sportback S line business	Q5 50 TFSI e	Q5/Q5 Sportback 50 TFSI e advanced	Q5/Q5 Sportback TFSI e S line	Q5/Q5 Sportback TFSI e S line business	SQ5/SQ5 Sportback
<p>Komfortschlüssel mit sensorgesteuerter Gepäckraum-entriegelung inklusive Diebstahlwarnanlage</p> <p>Mit dem Komfortschlüssel kann das Fahrzeug durch drahtlose Kommunikation zwischen dem Schlüssel und dem Fahrzeug durch Betätigung des Türgriffs ohne aktive Verwendung des Schlüssels geöffnet werden. Dies ist bei allen Türen und der Gepäckraumklappe möglich.</p> <p>Zum Verriegeln des Fahrzeugs von außen genügt das Berühren einer der Sensortasten, die sich an allen Türgriffen befinden. Dazu muss der Komfortschlüssel lediglich mitgeführt werden.</p> <p>Ein komfortables Entriegeln der Gepäckraumklappe ist mittels der Gepäckraumtaste des Komfortschlüssels möglich. In Verbindung mit der Gepäckraumklappe elektrisch öffnend und schließend ist, wenn man gerade keine Hand frei hat, ein komfortables Entriegeln der Heckklappe durch eine Fußgeste (Kick-Bewegung) möglich.</p> <p>Die Freigabe der Motorstartberechtigung erfolgt ebenfalls ohne aktive Betätigung des Komfortschlüssels. Der Komfortschlüssel muss dazu im Fahrzeug mitgeführt werden. Das Starten und Abstellen des Motors erfolgt über die Start-Stop-Taste in der Mittelkonsole.</p> <p>Die Diebstahlwarnanlage dient zur Überwachung von Türen, Front- und Gepäckraumklappe. Das mit den Türschlössern gekoppelte Safelock[®] verhindert ein Öffnen der Türen von innen, sobald das Fahrzeug über den Fahrzeugschlüssel verschlossen worden ist (länderspezifische Verfügbarkeit).</p>	PGD	480,- 403,36 1.050,- 882,35	-	-	-	●	-	-	●	●	-	●	
<p>Audi connect Schlüssel^{9, 10}</p> <p>Der Audi connect Schlüssel benötigt ein geeignetes Android-Smartphone¹¹, das den kontaktlosen Übertragungsstandard Near Field Communication (NFC) unterstützt. Zum Öffnen oder Schließen wird das Smartphone unmittelbar an den Griff der Fahrertür gehalten. Nach dem Öffnen kann das Gerät in der universellen Handyablage abgelegt werden, um den Motor starten zu können. Die Funktion des Audi connect Schlüssels ist, abhängig vom Smartphone¹¹, auch bei schwachem oder leerem Akku des Geräts sichergestellt.</p> <p>Flexible Schlüsselweitergabe. Sie können bis zu fünf digitale Fahrzeugschlüssel an Kollegen, Freunde oder Familie einfach und bequem über die myAudi App^{12, 13} auf Ihrem Smartphone weitergeben. Somit gehört eine persönliche Übergabe des Fahrzeugschlüssels der Vergangenheit an. Außerdem wird Ihnen für den Fall, dass Sie Ihren Audi schnell an Dritte weitergeben müssen (z. B. bei einem Parkservice), zusätzlich eine NFC-fähige Karte ausgeliefert, die nach Aktivierung dieselben Funktionen bietet wie der Audi connect Schlüssel auf Ihrem kompatiblen Android-Smartphone¹¹.</p>	2F1	120,- 100,84	●	●	●	●	●	●	●	●	●	●	

* Hinweis: Preis für 50 TFSI e S line

● = als Sonderausstattung lieferbar ○ = Serienausstattung – = kein Angebot. Erläuterungen zu den Fußnoten finden Sie ab Seite 148.

		Bestellschlüssel	EUR inkl. 19% MwSt. ¹	EUR ohne MwSt. ¹	Q5	Q5/Q5 Sportback advanced	Q5/Q5 Sportback S line	Q5/Q5 Sportback S line business	Q5 50 TFSI e	Q5/Q5 Sportback 50 TFSI e advanced	Q5/Q5 Sportback TFSI e S line	Q5/Q5 Sportback TFSI e S line business	SQ5/SQ5 Sportback
Audi connect Schlüssel ^{9, 10} (Fortsetzung)	Neben einem kompatiblen Gerät ¹¹ benötigen Sie einen aktivierten und verifizierten myAudi Account ¹⁴ , um den Dienst nutzen zu können. Zudem wird vorausgesetzt, dass Sie Hauptnutzer des Fahrzeugs sind, für das Sie einen Audi connect Schlüssel vergeben möchten. Die myAudi Smartphone-App zur Vergabe und Verwaltung der digitalen Fahrzeugschlüssel ist kostenlos erhältlich. Der Audi connect Schlüssel bietet: ▶ bis zu 5 digitale Fahrzeugschlüssel ▶ eine NFC-fähige Schlüsselkarte zur schnellen Weitergabe an Dritte (z. B. Parkservice)												
Gepäckraumklappe elektrisch öffnend und schließend	Die Gepäckraumklappe wird nach dem Entriegeln elektrisch geöffnet und kann per Tastendruck auch wieder geschlossen werden. Ebenso einfach und bequem wie das Öffnen ist auch das Schließen der Gepäckraumklappe über die Taste an der Innenseite der Gepäckraumklappe, die Fahrzeugschlüsseltaste (in Verbindung mit dem optionalen Komfortschlüssel) oder über die Taste in der Fahrertür. Die Zuziehhilfe erleichtert das manuelle Schließen, wenn es erforderlich ist. Das Öffnen der Gepäckraumklappe bei niedrigen Deckenhöhen wird durch einen programmierbaren Öffnungswinkel noch komfortabler und sicherer.				○	○	○	○	○	○	○	○	○
Wegfahrsperrung elektronisch	integriert in das Motorsteuergerät, automatische Aktivierung durch Fahrzeugschlüssel				○	○	○	○	○	○	○	○	○
Garagentoröffner	Die fest in das Bedienkonzept integrierte Steuerungs- und Sendeeinheit ist frei programmierbar. Touchscreen-Felder zur Bedienung können individuell benannt werden. Insgesamt können bis zu acht verschiedene Systeme gespeichert werden. Die verwendete Funktechnologie gewährleistet Zuverlässigkeit und Sicherheit. Ein externer Zugriff auf das Steuerungssystem über das Internet ist nicht möglich. Bei Annäherung an den gespeicherten Standort erscheint eine entsprechende Benachrichtigung zur Auslösung des Sendevorgangs. Zur Einrichtung des Systems steht eine benutzerfreundlich geführte Programmierunterstützung über das MMI touch mit passenden Bordbuchinformationen zur Verfügung. Durch die feste Integration der universellen Funkfernbedienung müssen keine Handsender mehr mitgeführt werden, da mit dem Garagentoröffner (HomeLink®) das Fahrzeug selbst die Schnittstelle zu Haussystemen wird. Hinweis: Informationen zur Kompatibilität und Programmierung Ihrer bestehenden Systeme erhalten Sie bei Ihrem Audi Partner, über www.homelink.com sowie beim HomeLink®-Support unter der Telefonnummer (0) 0800 046635465. Nicht kompatible Systeme können durch die Installation eines Universalempfängers empfangsbereit gemacht werden, welcher über Ihren Audi Partner oder die HomeLink®-Homepage bestellt werden kann.	VC2	235,- 197,48		●	●	●	●	●	●	●	●	●

Verglasung

		Bestellschlüssel	EUR inkl. 19 % MwSt. ¹ EUR ohne MwSt. ¹	Q5	Q5/Q5 Sportback advanced	Q5/Q5 Sportback S line	Q5/Q5 Sportback S line business	Q5 50 TFSI e	Q5/Q5 Sportback 50 TFSI e advanced	Q5/Q5 Sportback TFSI e S line	Q5/Q5 Sportback TFSI e S line business	SQ5/SQ5 Sportback
Klarglas				○	○	○	○	○	○	○	○	○
Scheiben seitlich und hinten in Wärmeschutzverglasung	<ul style="list-style-type: none"> ▶ für Heckscheibe, Tür- und Seitenscheiben ▶ grün getönt ▶ Heckscheibe beheizbar, mit Zeitschaltung 			○	○	○	○	○	○	○	○	○
Wärmeschutzverglasung Frontscheibe	Die grün getönte Wärmeschutzverglasung reflektiert UV-Strahlung und kann damit das Aufheizen des Fahrzeuginnenraums reduzieren. Die Doppelverglasung trägt zur Verbesserung der Außengeräuschkämpfung bei.			○	○	○	○	○	○	○	○	○
Akustikverglasung Türscheiben vorn	Vordere Türscheiben in Akustikverglasung sorgen für eine verbesserte Außengeräuschkämpfung.	VW5	150,- 126,05	●	●	●	●	●	●	●	●	●
Drahtlos beheizbare Klimakomfort- und Akustikverglasung Frontscheibe	Die flächige, drahtlose Beheizung der Frontscheibe aus Klimakomfort- und Akustikverglasung erleichtert die Sicht nach vorn unter verschiedensten Witterungsbedingungen. Die Aktivierung der Beheizung erfolgt über die Defrost-Taste im Klimabedienteil. Zusätzlich vermindert die infrarotreflektierende Eigenschaft der Frontscheibe ein Aufheizen des Innenraums bei starker Sonneneinstrahlung. Die Frontscheibe hat kein Sichtfenster für Telepassgeräte. Hinweis: nur in Verbindung mit Audi phone box erhältlich	4GR	420,- 352,94	●	●	●	●	●	●	●	●	●
Sonnenschutzverglasung abgedunkelt	Schützt vor Sonneneinstrahlung und unerwünschten Einblicken in den hinteren Fahrzeuginnenraum. Sie besteht aus einer abgedunkelten Heckscheibe sowie abgedunkelten hinteren Tür- und Seitenscheiben.	QL5	420,- 352,94	●	●	●	●	●	●	●	●	●
												
Sonnenschutzrollo manuell für die Türscheiben hinten		3Y4	200,- 168,07	●	●	●	●	●	●	●	●	●

● = als Sonderausstattung lieferbar ○ = Serienausstattung – = kein Angebot. Erläuterungen zu den Fußnoten finden Sie ab Seite 148.

Weitere Außenausstattungen

		Bestellschlüssel	EUR inkl. 19% MwSt. ¹	EUR ohne MwSt. ¹	Q5	Q5/Q5 Sportback advanced	Q5/Q5 Sportback S line	Q5/Q5 Sportback S line business	Q5 50 TFSI e	Q5/Q5 Sportback 50 TFSI e advanced	Q5/Q5 Sportback TFSI e S line	Q5/Q5 Sportback TFSI e S line business	SQS/SQ5 Sportback
Vorbereitung für Anhängervorrichtung	Die Vorbereitung für die Anhängervorrichtung beinhaltet die technischen Voraussetzungen für eine spätere Nachrüstung einer Anhängervorrichtung. Eine Anhängervorrichtung ist über Audi Original Zubehör erhältlich und sollte durch eine Fachwerkstatt nachgerüstet werden, da unter Umständen zusätzliche Umbauten am Fahrzeug erforderlich sind.	1D8	190,- 159,66		●	●	●	●	●	●	●	●	●
Anhängervorrichtung	Die mechanisch schwenkbare Anhängervorrichtung lässt sich komfortabel über eine Auslösevorrichtung ent- bzw. verriegeln. Sie besitzt einen mechanisch schwenkbaren Kugelkopf mit elektrischer Entriegelung, der über eine Taste im Gepäckraum gesteuert wird. Der Kugelkopf wie auch die Kugelkopfstange sind aus geschmiedetem Stahl gefertigt. Die Gespannstabilisierung erfolgt während der Fahrt über die elektronische Stabilisierungskontrolle (ESC). Eine zusätzlich integrierte schwenkbare Systemsteckdose ermöglicht den Dauerbetrieb von elektrischen Geräten im Anhänger oder Wohnwagen auch während der Fahrt. Die Anhängervorrichtung sowie die Systemsteckdose können unsichtbar hinter die Stoßfängerschürze geschwenkt werden.	1D4	1.000,- 840,34		●	●	●	●	●	●	●	●	●
Modellbezeichnung gemäß neuer Leistungskennzeichnung					○	○	○	○	○	○	○	○	○
Entfall Leistungs-/Technologie-Schriftzug		227	ohne Mehrpreis		●	●	●	●	●	●	●	●	-
Entfall Modellbezeichnung und Leistungs-/Technologie-Schriftzug		220	ohne Mehrpreis		●	●	●	●	●	●	●	●	●



Interieur





Design- und Ausstattungspakete

		Bestellschlüssel	EUR inkl. 19 % MwSt. ¹	EUR ohne MwSt. ¹	Q5	Q5/Q5 Sportback advanced	Q5/Q5 Sportback S line	Q5/Q5 Sportback S line business	Q5 50 TFSI e	Q5/Q5 Sportback 50 TFSI e advanced	Q5/Q5 Sportback TFSI e S line	Q5/Q5 Sportback TFSI e S line business	SQ5/SQ5 Sportback
Interieur design selection	<p>Elegantes Ambiente, Hochwertigkeit und Komfort. Die elegante Kombination von Innenraumfarben, edlen Materialien und komfortorientierten Ausstattungen verleiht Ihrem Audi ein faszinierendes Innenraumambiente.</p> <p>Interieur design selection beinhaltet:</p> <ul style="list-style-type: none"> ▶ Normalsitze vorn ▶ Leder/Kunstleder mono.pur 550-Kombination schwarz, okapibraun, felsgrau oder atlasbeige mit farblich auf die jeweilige Innenausstattungsfarbe abgestimmten Kontrastnähten ▶ Interieurelemente in Kunstleder mit Mittelkonsole unten und Armauflage in den Türen in Kunstleder inklusive Kontrastnähten farblich auf die jeweilige Innenausstattungsfarbe abgestimmt ▶ Lederlenkrad 3-Speichen mit Multifunktion plus ▶ Dekoreinlagen Aluminium Satellit silber für Instrumententafel, Türverkleidung und Mittelkonsole ▶ Einstiegsleisten mit Aluminiumeinlegern vorn, beleuchtet ▶ Ambiente-Lichtpaket plus ▶ Fußmatten vorn und hinten in Velours schwarz 	WK8	2.150,-	1.806,72	●	●	●	●	●	●	●	●	-

● = als Sonderausstattung lieferbar ○ = Serienausstattung - = kein Angebot. Erläuterungen zu den Fußnoten finden Sie ab Seite 148.

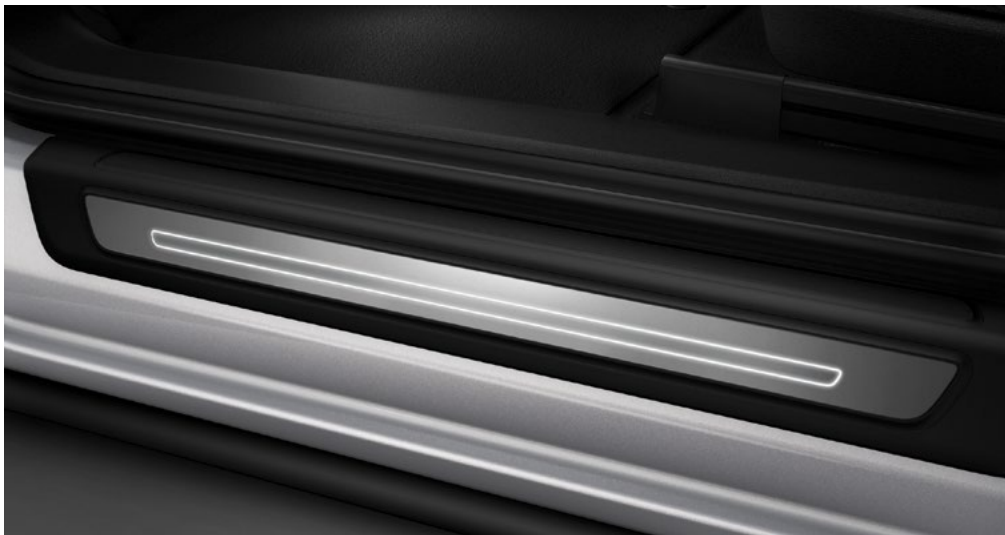

Design- und Ausstattungspakete

		Bestellschlüssel	EUR inkl. 19 % MwSt. ¹	EUR ohne MwSt. ¹	Q5	Q5/Q5 Sportback advanced	Q5/Q5 Sportback S line	Q5/Q5 Sportback S line business	Q5 50 TFSI e	Q5/Q5 Sportback 50 TFSI e advanced	Q5/Q5 Sportback TFSI e S line	Q5/Q5 Sportback TFSI e S line business	SQ5/SQ5 Sportback
Interieur S line	<p>Betont die Sportlichkeit des Interieurs eindrucksvoll mit einem Paket aus aufeinander abgestimmten Ausstattungen, Material- und Farbwelten.</p> <p>Interieur S line beinhaltet:</p> <ul style="list-style-type: none"> ▶ Sportsitze vorn ▶ Stoff Sequenz/Leder-Kombination schwarz mit Kontrastnähten und S-Prägung in den Lehnen der Vordersitze ▶ Lederlenkrad 3-Speichen mit Multifunktion plus inklusive Lenkradgriffen in perforiertem Leder und S-Emblem sowie Wählhebelsmanschette mit farblich auf die jeweilige Innenausstattungsfarbe abgestimmten Kontrastnähten ▶ Dekoreinlagen Aluminium matt gebürstet für Instrumententafel, Türverkleidung und Mittelkonsole ▶ Akzentflächen schwarz glänzend ▶ Einstiegsleisten mit Aluminiumeinlegern vorn, beleuchtet, mit S-Schriftzug ▶ Pedalerie und Fußstütze aus Edelstahl (nicht für TFSI e Modelle) ▶ Dachhimmel in Stoff schwarz ▶ Fußmatten vorn und hinten in Velours schwarz mit Kontrastnaht in Felsgrau 	WQS	2.150,- 1.806,72		●	●	●	●	●	●	●	●	-





● = als Sonderausstattung lieferbar ○ = Serienausstattung - = kein Angebot. Erläuterungen zu den Fußnoten finden Sie ab Seite 148.



Design- und Ausstattungspakete

		Bestellschlüssel	EUR inkl. 19 % MwSt. ¹	EUR ohne MwSt. ¹	Q5	Q5/Q5 Sportback advanced	Q5/Q5 Sportback S line	Q5/Q5 Sportback S line business	Q5 50 TFSI e	Q5/Q5 Sportback 50 TFSI e advanced	Q5/Q5 Sportback TFSI e S line	Q5/Q5 Sportback TFSI e S line business	SQ5/SQ5 Sportback
Designpaket cognacbraun/schwarz Audi exclusive  <p>Designpaket cognacbraun/schwarz Audi exclusive für Interieur S line (Sportsitze vorn) beinhaltet:</p> <ul style="list-style-type: none"> ▶ Sitzmittelbahnen mit Rautensteppung, Sitzseitenwangen, Kopfstützen, Mittelarmlehne vorn, Türarmauflagen und Mittelkonsole seitlich in Leder Feinnappa cognacbraun mit Kontrastnähten in Schwarz ▶ S-Prägung in den Lehnen der Vordersitze ▶ Lederlenkrad 3-Speichen mit Multifunktion plus, Lenkradkranz links und rechts sowie Wählhebelkauf in perforiertem Leder ▶ Lederlenkrad mit Audi exclusive-spezifischem Nahtbild ▶ Bedienelemente in Leder schwarz mit Kontrastnähten in Cognacbraun ▶ Türverkleidungseinsätze in Alcantara schwarz ▶ Fußmatten und Keder in Schwarz mit Nähten in Cognacbraun <p>Alcantara ist ein Mikrofaservlies.</p> <p>Ein Angebot der Audi Sport GmbH</p> <p>Hinweis: nur in Verbindung mit Rücksitzbank plus und Interieurelementen in Kunstleder erhältlich</p>		YVI	4.850,-	4.075,63	●	●	●	●	●	●	●	●	●
Businesspaket  <p>Das Businesspaket beinhaltet:</p> <ul style="list-style-type: none"> ▶ Audi phone box ▶ MMI Navigation plus ▶ Audi virtual cockpit ▶ Lederlenkrad 3-Speichen mit Multifunktion plus ▶ Sitzheizung vorn ▶ Innenspiegel automatisch abblendend ▶ Außenspiegel elektrisch einstell-, beheiz- und anklappbar, beidseitig automatisch abblendend inkl. Bordsteinautomatik für den Beifahrerspiegel ▶ Fernlichtassistent ▶ Sonnenschutzrollo, manuell für Türscheiben hinten 		W1E	2.750,-	2.310,92	-	-	-	-	-	-	-	-	●
			2.990,-	2.512,61	-	-/●	-/●	-/●	●	●	●	-	-
			3.140,-	2.638,66	●/-	●/-	●/-	●/-	-	-	-	-	-



Sitzbezüge und Lederausstattungen

Farbe (Bestellschlüssel)				
	Schwarz (YM)	Okapibraun (BC)	Felsgrau (EA)	Atlasbeige (EL)
Normalsitze vorn	<ul style="list-style-type: none"> ▶ Stoff Synonym ▶ Leder/Kunstleder mono.pur 550-Kombination (s. Abb.) 	<ul style="list-style-type: none"> ▶ Leder/Kunstleder mono.pur 550-Kombination (s. Abb.) 	<ul style="list-style-type: none"> ▶ Leder/Kunstleder mono.pur 550-Kombination (s. Abb.) 	<ul style="list-style-type: none"> ▶ Leder/Kunstleder mono.pur 550-Kombination (s. Abb.)
Sportsitze vorn	<ul style="list-style-type: none"> ▶ Stoff Impressum ▶ Mikrofaser Dinamica¹⁵/Leder-Kombination ▶ Leder/Kunstleder mono.pur 550-Kombination* 	<ul style="list-style-type: none"> ▶ Leder/Kunstleder mono.pur 550-Kombination* 	<ul style="list-style-type: none"> ▶ Mikrofaser Dinamica¹⁵/Leder-Kombination ▶ Leder/Kunstleder mono.pur 550-Kombination* 	<ul style="list-style-type: none"> ▶ Leder/Kunstleder mono.pur 550-Kombination*
Schalttafel oben	Schwarz	Schwarz	Schwarz	Schwarz
Schalttafel unten	Schwarz	Schwarz	Felsgrau	Atlasbeige
Türbrüstung	Schwarz	Schwarz	Schwarz	Schwarz
Türspiegel	Schwarz	Schwarz	Felsgrau	Atlasbeige
Türverkleidung	Schwarz	Schwarz	Schwarz	Schwarz
Mittelkonsole	Schwarz	Schwarz	Felsgrau	Atlasbeige
Türar Auflage	Schwarz	Okapibraun	Felsgrau	Atlasbeige
Wählhebel/Lenkrad	Schwarz	Schwarz	Schwarz	Schwarz
Sitzbezug/Mittelarmlehne	Schwarz	Okapibraun	Felsgrau	Atlasbeige
Sicherheitsgurte	Schwarz	Schwarz	Schwarz	Atlasbeige
Teppichboden	Schwarz	Schwarz	Schwarz	Schwarz
Dachhimmel	Titangrau	Titangrau	Titangrau	Atlasbeige
Hutablage	Schwarz	Schwarz	Schwarz	Schwarz

* Mit Sitzbelüftung erhältlich.

Sitzbezüge und Lederausstattungen

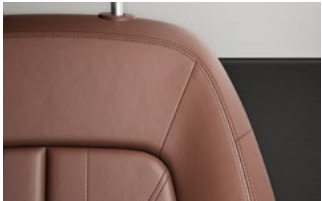

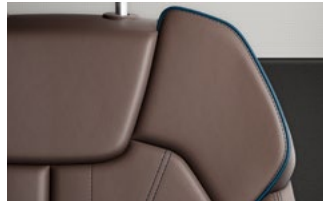

Interieur design selection

Farbe (Bestellschlüssel)					
	Schwarz (YS)**	Okapibraun (BG)**	Felsgrau (EM)**	Atlasbeige (EN)**	Criollobraun (BW)
Normalsitze vorn	▶ Leder/Kunstleder mono.pur 550-Kombination mit Kontrastnaht (s. Abb.)	▶ Leder/Kunstleder mono.pur 550-Kombination mit Kontrastnaht (s. Abb.)	▶ Leder/Kunstleder mono.pur 550-Kombination mit Kontrastnaht (s. Abb.)	▶ Leder/Kunstleder mono.pur 550-Kombination mit Kontrastnaht (s. Abb.)	–
Sportsitze vorn	▶ Leder/Kunstleder mono.pur 550-Kombination mit Kontrastnaht und Biese*	▶ Leder/Kunstleder mono.pur 550-Kombination mit Kontrastnaht und Biese*	▶ Leder Feinnappa design selection	▶ Leder/Kunstleder mono.pur 550-Kombination mit Kontrastnaht und Biese*	▶ Leder Feinnappa design selection
Schalttafel oben	Schwarz	Schwarz	Schwarz	Schwarz	Schwarz
Schalttafel unten	Schwarz	Schwarz	Felsgrau	Atlasbeige	Schwarz
Türbrüstung	Schwarz	Schwarz	Schwarz	Schwarz	Schwarz
Türspiegel	Schwarz	Schwarz	Felsgrau	Atlasbeige	Schwarz
Türverkleidung	Schwarz	Schwarz	Schwarz	Schwarz	Schwarz
Mittelkonsole	Schwarz	Schwarz	Felsgrau	Atlasbeige	Schwarz
Türarmlauflage (Kontrastnaht)	Schwarz (Felsgrau)	Okapibraun (Granitgrau)	Felsgrau (Granitgrau)	Atlasbeige (Granitgrau)	Criollobraun (Admiralblau)
Wählhebel/Lenkrad	Schwarz	Schwarz	Schwarz	Schwarz	Schwarz
Sitzbezug/Mittelarmlehne (Kontrastnaht)	Schwarz (Felsgrau)	Okapibraun (Granitgrau)	Felsgrau (Granitgrau)	Atlasbeige (Granitgrau)	Criollobraun (Admiralblau)
Sicherheitsgurte	Schwarz	Schwarz	Schwarz	Atlasbeige	Schwarz
Teppichboden	Schwarz	Schwarz	Schwarz	Schwarz	Schwarz
Dachhimmel	Titangrau	Titangrau	Titangrau	Atlasbeige	Titangrau
Hutablage	Schwarz	Schwarz	Schwarz	Schwarz	Schwarz

* Mit Sitzbelüftung erhältlich. ** In Verbindung mit Interieurelementen in Kunstleder (7HB), Dekoreinlagen Klavierlack schwarz Audi exclusive (STL) und Normalsitzen vorn in Leder/Kunstleder mono.pur 550-Kombination mit Kontrastnaht erhältlich.

Interieur S line



Interieur sport edition

Farbe (Bestellschlüssel)				
	Schwarz (EI)	Rotorgrau (OQ)	Karmesinrot (QY)***	Karmesinrot (ZY)****
Normalsitze vorn	-	-	-	-
Sportsitze vorn	<ul style="list-style-type: none"> ▶ Stoff Sequenz/Leder-Kombination ▶ Mikrofaser Dinamica Frequenz³/Leder-Kombination mit S-Prägung (s. Abb.) ▶ Leder Feinnappa mit S-Prägung 	<ul style="list-style-type: none"> ▶ Mikrofaser Dinamica Frequenz³/Leder-Kombination mit S-Prägung (s. Abb.) ▶ Leder Feinnappa mit S-Prägung 	<ul style="list-style-type: none"> ▶ Mikrofaser Dinamica Frequenz³/Leder-Kombination mit S-Prägung (s. Abb.) ▶ Leder Feinnappa mit S-Prägung 	▶ Leder/Kunstleder mono.pur 550-Kombination
Schalttafel oben	Schwarz	Schwarz	Schwarz	Schwarz
Schalttafel unten	Schwarz	Schwarz	Schwarz	Schwarz
Türbrüstung	Schwarz	Schwarz	Schwarz	Schwarz
Türspiegel	Schwarz	Schwarz	Schwarz	Schwarz
Türverkleidung	Schwarz	Schwarz	Schwarz	Schwarz
Mittelkonsole	Schwarz	Schwarz	Schwarz	Schwarz
Türarmauflage (Kontrastnaht)	Schwarz (Felsgrau)	Rotorgrau (Anthrazit)	Schwarz (Karmesinrot)	Schwarz (Karmesinrot)
Wählhebel/Lenkrad (Kontrastnaht)	Schwarz (Felsgrau)	Schwarz (Felsgrau)	Schwarz (Karmesinrot)	Schwarz (Karmesinrot)
Sitzbezug/Mittelarmlehne (Kontrastnaht)	Schwarz (Felsgrau)	Rotorgrau (Anthrazit)	Schwarz (Karmesinrot)	Schwarz (Karmesinrot)
Sicherheitsgurte	Schwarz	Schwarz	Schwarz	Schwarz
Teppichboden	Schwarz	Schwarz	Schwarz	Schwarz
Dachhimmel	Schwarz	Schwarz	Schwarz	Schwarz
Hutablage	Schwarz	Schwarz	Schwarz	Schwarz

*** Nur in Verbindung mit Farbnähten rot, Audi Sport GmbH (YYB) bestellbar. **** Nur in Verbindung mit sport edition PF4/PF5 bestellbar. Erläuterungen zu den Fußnoten finden Sie ab Seite 148.

Sitzbezüge und Lederausstattungen

SQ5,
SQ5 Sportback

Farbe (Bestellschlüssel)	 Schwarz (EI)	 Rotorgrau (OQ)	 Magmarot (AU)
Sportsitze vorn	<ul style="list-style-type: none"> ▶ Leder/Kunstleder mono.pur 550-Kombination mit Kontrastnaht und Biese* ▶ Mikrofaser Dinamica Frequenz³/Leder-Kombination mit S-Prägung ▶ Leder Feinnappa mit S-Prägung (s. Abb.) 	<ul style="list-style-type: none"> ▶ Mikrofaser Dinamica Frequenz³/Leder-Kombination mit S-Prägung ▶ Leder Feinnappa mit S-Prägung (s. Abb.) 	▶ Leder Feinnappa mit S-Prägung
Schalttafel oben	Schwarz	Schwarz	Schwarz
Schalttafel unten	Schwarz	Schwarz	Schwarz
Türbrüstung	Schwarz	Schwarz	Schwarz
Türspiegel	Schwarz	Schwarz	Schwarz
Türverkleidung	Schwarz	Schwarz	Schwarz
Mittelkonsole	Schwarz	Schwarz	Schwarz
Türarmauflage (Kontrastnaht)	Schwarz (Felsgrau)	Rotorgrau (Anthrazit)	Schwarz (Magmarot)
Wählhebel/Lenkrad (Kontrastnaht)	Schwarz (Felsgrau)	Schwarz (Felsgrau)	Schwarz (Magmarot)
Sitzbezug/Mittelarmlehne (Kontrastnaht)	Schwarz (Felsgrau)	Rotorgrau (Anthrazit)	Magmarot (Granitgrau)
Sicherheitsgurte	Schwarz	Schwarz	Schwarz
Teppichboden	Schwarz	Schwarz	Schwarz
Dachhimmel	Schwarz	Schwarz	Schwarz
Hutablage	Schwarz	Schwarz	Schwarz

* Mit Sitzbelüftung erhältlich.

		Bestellschlüssel	EUR inkl. 19% MwSt. ¹ EUR ohne MwSt. ¹	Q5	Q5/Q5 Sportback advanced	Q5/Q5 Sportback S line	Q5/Q5 Sportback S line business	Q5 50 TFSI e	Q5/Q5 Sportback 50 TFSI e advanced	Q5/Q5 Sportback TFSI e S line	Q5/Q5 Sportback TFSI e S line business	SQS/SQS Sportback
Stoff Synonym	Stoff Synonym für Normalsitze vorn beinhaltet: ▶ Sitzmittelbahn in Stoff Synonym schwarz ▶ Sitzseitenwangen, Kopfstützen und Mittelarmlehne vorn in Stoff uni schwarz Hinweis: nicht für 55 TFSI e S line erhältlich			○	○	○	○	○	○	○/-	○	-
Stoff Impressum	Stoff Impressum für Sportsitze vorn beinhaltet: ▶ Sitzmittelbahn in Stoff Impressum schwarz ▶ Sitzseitenwangen, Kopfstützenmittelbahn, Mittelarmlehne vorn in Stoff uni schwarz Hinweis: bei TFSI e S line Serie für 55 TFSI e	N0W	ohne Mehrpreis	●	●	●	●	●	●	●	●	-
Stoff Sequenz/Leder-Kombination	Stoff Sequenz/Leder-Kombination für Interieur S line (Sportsitze vorn): ▶ Sitzmittelbahn in Stoff Sequenz schwarz ▶ Sitzseitenwangen und Kopfstützenmittelbahn in Leder schwarz mit Kontrastnähten ▶ S-Prägung in den Lehnen der Vordersitze Lederanteil: Die Prägung des Leders akzentuiert die hochwertige Anmutung des Fahrzeuginnenraums. Das chromfrei gegerbte, gedeckte Leder mit kompletter Durchfärbung und der Oberflächenschutz vermitteln Hochwertigkeit und sorgen für Langlebigkeit, Pflegeleichtigkeit und Lichteinheit.	N7V	ohne Mehrpreis	●	●	●	●	●	●	●	●	-
Mikrofaser Dinamica Frequenz³/Leder-Kombination mit S-Prägung	Die auf besonders sportliche Ansprüche abgestimmte Materialkombination von Mikrofaser Dinamica Frequenz und hochwertigem Leder bietet eine angenehme Haptik sowie hohen Sitzkomfort. Mikrofaser Dinamica Frequenz/Leder-Kombination mit S-Prägung für Sportsitze vorn beinhaltet: ▶ Sitzmittelbahn in Mikrofaser Dinamica Frequenz schwarz oder rotorgrau ▶ Sitzseitenwangen, Kopfstützenmittelbahn und Mittelarmlehne in Leder schwarz oder rotorgrau mit Kontrastnähten ▶ S-Prägung in den Lehnen der Vordersitze ▶ Auflagefläche der Mittelarmlehne hinten in Kunstleder Das chromfrei gegerbte, gedeckte Leder akzentuiert die exklusive Anmutung des Fahrzeuginnenraums. Die komplette Durchfärbung und der Oberflächenschutz vermitteln Hochwertigkeit und sorgen für Langlebigkeit, Pflegeleichtigkeit und Lichteinheit.	N5K	500,- 420,17	●	●	●	●	●	●	●	●	○

Sitzbezüge und Lederausstattungen

		Bestellschlüssel	EUR inkl. 19 % MwSt. ¹ EUR ohne MwSt. ¹	Q5	Q5/Q5 Sportback advanced	Q5/Q5 Sportback S line	Q5/Q5 Sportback S line business	Q5 50 TFSI e	Q5/Q5 Sportback 50 TFSI e advanced	Q5/Q5 Sportback TFSI e S line	Q5/Q5 Sportback TFSI e S line business	SQ5/SQ5 Sportback
Mikrofaser Dinamica¹⁵/Leder-Kombination	<p>Mikrofaser Dinamica und hochwertiges Leder bieten eine angenehme Haptik kombiniert mit hohem Sitzkomfort.</p> <p>Mikrofaser Dinamica/Leder-Kombination für Sportsitze vorn beinhaltet:</p> <ul style="list-style-type: none"> ▶ Sitzmittelbahnen der Vordersitze und der beiden äußeren Fondsitze in Mikrofaser Dinamica schwarz oder felsgrau ▶ Sitzseitenwangen, Kopfstützen, mittleren Fondsitz und Mittelarmlehne in Leder schwarz oder felsgrau ▶ Auflagefläche der Mittelarmlehne hinten in Kunstleder <p>Das chromfrei gegerbte, gedeckte Leder akzentuiert die exklusive Anmutung des Fahrzeuginnenraums. Die komplette Durchfärbung und der Oberflächenschutz vermitteln Hochwertigkeit und sorgen für Langlebigkeit, Pflegeleichtigkeit und Lichteuchtigkeit.</p>	N5J	1.300,- 1.092,44	●	●	●	●	●	●	●	●	-
Leder/Kunstleder mono.pur 550-Kombination mit Kontrastnaht	<p>Leder/Kunstleder mono.pur 550-Kombination mit Kontrastnähten für Normalsitze vorn beinhaltet:</p> <ul style="list-style-type: none"> ▶ Sitzmittelbahn der Vordersitze und der beiden äußeren Fondsitze sowie die Sitzseitenwange auf der Fahrerseite im Einstiegsbereich in Leder schwarz, okapibraun, felsgrau oder atlasbeige ▶ Sitzseitenwangen, Kopfstützen, Mittelarmlehne vorn und hinten sowie mittlerer Fondsitz in Kunstleder mono.pur 550 schwarz, okapibraun, felsgrau oder atlasbeige ▶ bei Sitzfarbe Schwarz mit Kontrastnähten in Felsgrau, bei Sitzfarben Okapibraun, Felsgrau und Atlasbeige mit Kontrastnähten in Granitgrau <p>Lederanteil: Die Prägung des Leders akzentuiert die elegante Anmutung des Fahrzeuginnenraums. Das chromfrei gegerbte, gedeckte Leder mit kompletter Durchfärbung und der Oberflächenschutz vermitteln Hochwertigkeit und sorgen für Langlebigkeit, Pflegeleichtigkeit und Lichteuchtigkeit.</p> <p>Hinweis: nicht für 55 TFSI e S line erhältlich</p>	N1P	1.070,- 899,16	●	●	●	●	●	●	●/-	●	-
Leder/Kunstleder mono.pur 550-Kombination	<p>Leder/Kunstleder mono.pur 550-Kombination für Normal- und Sportsitze vorn ohne Sitzbelüftung vorn beinhaltet:</p> <ul style="list-style-type: none"> ▶ Sitzmittelbahn der Vordersitze und der beiden äußeren Fondsitze sowie Sitzseitenwange auf der Fahrerseite im Einstiegsbereich in Leder schwarz, okapibraun, felsgrau oder atlasbeige ▶ Sitzseitenwangen, Kopfstützen, Mittelarmlehne vorn und hinten sowie mittlerer Fondsitz in Kunstleder mono.pur 550 schwarz, okapibraun, felsgrau oder atlasbeige 	N1M	1.070,- 899,16	●	●	●	●	●	●	●	●	-

		Bestellschlüssel	EUR inkl. 19 % MwSt. ¹ EUR ohne MwSt. ¹	Q5	Q5/Q5 Sportback advanced	Q5/Q5 Sportback S line	Q5/Q5 Sportback S line business	Q5 50 TFSI e	Q5/Q5 Sportback 50 TFSI e advanced	Q5/Q5 Sportback TFSI e S line	Q5/Q5 Sportback TFSI e S line business	SQS/SQS Sportback
Leder/Kunstleder mono.pur 550-Kombination (Fortsetzung)	<p>Leder/Kunstleder mono.pur 550-Kombination für Sportsitze vorn mit Sitzbelüftung vorn beinhaltet:</p> <ul style="list-style-type: none"> ▶ Sitzmittelbahn der Vordersitze und die nicht belüftete Sitzmittelbahn der beiden äußeren Fondsitze in Leder perforiert sowie die Sitzseitenwange auf der Fahrerseite im Einstiegsbereich in Leder schwarz, okapibraun, felsgrau oder atlasbeige <p>Sitzseitenwangen, mittleren Fondsitzplatz und Kopfstützen in Kunstleder mono.pur 550 schwarz, okapibraun, felsgrau oder atlasbeige Lederanteil: Die Prägung des Leders akzentuiert die elegante Anmutung des Fahrzeuginnenraums. Das chromfrei gegerbte, gedeckte Leder mit kompletter Durchfärbung und der Oberflächenschutz vermitteln Hochwertigkeit und sorgen für Langlebigkeit, Pflegeleichtigkeit und Lichtechtheit.</p>											
Leder/Kunstleder mono.pur 550-Kombination mit Kontrastnaht und Biese	<p>Leder/Kunstleder mono.pur 550-Kombination mit Kontrastnaht und Biese für Sportsitze vorn beinhaltet:</p> <ul style="list-style-type: none"> ▶ Sitzmittelbahn der Vordersitze und der beiden äußeren Fondsitze sowie die Sitzseitenwange auf der Fahrerseite im Einstiegsbereich in Leder schwarz, okapibraun, felsgrau oder atlasbeige ▶ Sitzseitenwangen, Kopfstützen, Mittelarmlehne vorn und hinten sowie mittlerer Fondsitz in Kunstleder mono.pur 550 schwarz, okapibraun, felsgrau oder atlasbeige ▶ bei Sitzfarbe Schwarz Kontrastnähte in Felsgrau, bei Sitzfarben Okapibraun, Felsgrau und Atlasbeige mit Kontrastnähten in Granitgrau ▶ Textil-Biese in Silber <p>Leder/Kunstleder mono.pur 550-Kombination mit Kontrastnaht und Biese für Sportsitze vorn mit Sitzbelüftung beinhaltet:</p> <ul style="list-style-type: none"> ▶ Sitzmittelbahn der Vordersitze und die nicht belüftete Sitzmittelbahn der beiden äußeren Fondsitze in Leder perforiert sowie die Sitzseitenwange auf der Fahrerseite im Einstiegsbereich in Leder schwarz, okapibraun, felsgrau oder atlasbeige ▶ Sitzseitenwangen, Kopfstützen, Mittelarmlehne vorn und hinten sowie mittleren Fondsitz in Kunstleder mono.pur 550 schwarz, okapibraun, felsgrau oder atlasbeige ▶ bei Sitzfarbe Schwarz Kontrastnähte in Felsgrau, bei Sitzfarben Okapibraun, Felsgrau und Atlasbeige mit Kontrastnähten in Granitgrau ▶ Textil-Biese in Silber <p>Lederanteil: Die Prägung des Leders akzentuiert die elegante Anmutung des Fahrzeuginnenraums. Das chromfrei gegerbte, gedeckte Leder mit kompletter Durchfärbung und der Oberflächenschutz vermitteln Hochwertigkeit und sorgen für Langlebigkeit, Pflegeleichtigkeit und Lichtechtheit.</p> <p>Hinweis: für Q5 und Q5 Sportback nur in Verbindung mit Interieur design selection erhältlich</p>	N1X	ohne Mehrpreis	●	●	●	●	●	●	●	●	-
				-	-	-	-	-	-	-	-	●

Sitzbezüge und Lederausstattungen

		Bestellschlüssel	EUR inkl. 19 % MwSt. ¹	EUR ohne MwSt. ¹	Q5	Q5/Q5 Sportback advanced	Q5/Q5 Sportback S line	Q5/Q5 Sportback S line business	Q5 50 TFSI e	Q5/Q5 Sportback 50 TFSI e advanced	Q5/Q5 Sportback TFSI e S line	Q5/Q5 Sportback TFSI e S line business	SQ5/SQ5 Sportback
Leder Feinnappa design selection	<p>Leder Feinnappa design selection für Sportsitze vorn für Interieur design selection beinhaltet:</p> <ul style="list-style-type: none"> ▶ Sitzmittelbahn, Sitzseitenwangen, Kopfstützen und Mittelarmlehne in Leder Feinnappa felsgrau mit Kontrastnähten und Biese in Granitgrau oder Criollobraun mit Kontrastnähten und Biese in Granitgrau ▶ Fußmatten in Granitgrau <p>Lederanteil: chromfrei gegerbtes, gedecktes Leder. Die komplette Durchfärbung und der Oberflächenschutz vermitteln Hochwertigkeit und sorgen für Langlebigkeit und Lichtehtheit. Die gering ausgeprägte Lackschicht und die angenehm warme und atmungsaktive Oberfläche betonen den luxuriösen Charakter des Fahrzeuginnenraums.</p>	N4X	1.070,- 899,16		●	●	●	●	●	●	●	●	-
Leder Feinnappa mit S-Prägung	<p>Leder Feinnappa mit S-Prägung für Interieur S line (Sportsitze vorn) und Rücksitzbank plus:</p> <ul style="list-style-type: none"> ▶ Sitzmittelbahn, Sitzseitenwangen, Kopfstützenmittelbahn und Mittelarmlehne in Leder Feinnappa schwarz mit Kontrastnähten in Felsgrau oder rotorgrau mit Kontrastnähten in Anthrazit ▶ Rautensteppung ▶ S-Prägung in den Lehnen der Vordersitze <p>Lederanteil: chromfrei gegerbtes, gedecktes Leder. Die komplette Durchfärbung und der Oberflächenschutz vermitteln Hochwertigkeit und sorgen für Langlebigkeit und Lichtehtheit. Die gering ausgeprägte Lackschicht und die angenehm warme und atmungsaktive Oberfläche betonen den luxuriösen Charakter des Fahrzeuginnenraums.</p>	N2R	940,- 789,92 1.440,- 1.210,08		-	-	-	-	-	-	-	-	●
Lederausstattung Feinnappa Audi exclusive	<p>Die Sitzmittelbahnen, die Sitzseitenwangen, die Kopfstützen und die Mittelarmlehne vorn sind in Leder Feinnappa, die Türverkleidungseinsätze in Alcantara ausgeführt. Das Leder Feinnappa akzentuiert die sportliche Anmutung des Fahrzeuginnenraums. Das chromfrei gegerbte, gedeckte Leder mit kompletter Durchfärbung und der Oberflächenschutz vermitteln Hochwertigkeit und sorgen für Langlebigkeit und Lichtehtheit. Die gering ausgeprägte Lackschicht und die angenehm warme und atmungsaktive Oberfläche betonen den luxuriösen Charakter des Fahrzeuginnenraums.</p> <p>Wählbar aus dem Angebot der Hauptfarben Audi exclusive für Alcantara, das Leder und die Nähte: Alabasterweiß, Cognacbraun, Diamantsilber, Havannabraun, Jetgrau, Karmesinrot, Ozeanblau, Schwarz</p> <p>Zusätzlich wählbar aus dem Angebot der Akzentfarben Audi exclusive für die Nähte: Alaskablau, Calendulagelb, Iguanagrün</p> <p>Alcantara ist ein Mikrofaservlies.</p> <p>Ein Angebot der Audi Sport GmbH</p>	YS1	3.250,- 2.731,09		-	●	●	●	-	●	●	●	●

		Bestellschlüssel	EUR inkl. 19% MwSt. ¹ EUR ohne MwSt. ¹	Q5	Q5/Q5 Sportback advanced	Q5/Q5 Sportback S line	Q5/Q5 Sportback S line business	Q5 50 TFSI e	Q5/Q5 Sportback 50 TFSI e advanced	Q5/Q5 Sportback TFSI e S line	Q5/Q5 Sportback TFSI e S line business	SQ5/SQ5 Sportback
Erweiterte Lederausstattung Audi exclusive	<p>Für die Armauflage in den Türen sowie die Mittelkonsole seitlich in Leder Feinnappa steht eine große Auswahl aus dem Angebot der Haupt- und Akzentfarben Audi exclusive zur Verfügung.</p> <p>Wählbar aus dem Angebot der Hauptfarben Audi exclusive für das Leder und die Nähte: Alabasterweiß, Cognacbraun, Diamantsilber, Havannabraun, Jetgrau, Karmesinrot, Ozeanblau, Schwarz</p> <p>Zusätzlich wählbar aus dem Angebot der Akzentfarben Audi exclusive für die Nähte: Alaskablau, Calendulagelb, Iguanagrün</p> <p>Ein Angebot der Audi Sport GmbH</p>	YSI	1.000,- 840,34	●	●	●	●	●	●	●	●	●
Interieurelemente in Kunstleder	<p>Interieurelemente in Kunstleder beinhalten:</p> <ul style="list-style-type: none"> ▶ Mittelkonsole unten und Armauflage in den Türen in Kunstleder ▶ in Verbindung mit Interieur design selection oder Interieur S line Kontrastnähte farblich auf die jeweilige Innenausstattungsfarbe abgestimmt 	7HB	290,- 243,70	●	●	●	●	●	●	●	●	●



Sitzbezüge und Lederausstattungen

		Bestellschlüssel	EUR inkl. 19 % MwSt. ¹	EUR ohne MwSt. ¹	Q5	Q5/Q5 Sportback advanced	Q5/Q5 Sportback S line	Q5/Q5 Sportback S line business	Q5 50 TFSI e	Q5/Q5 Sportback 50 TFSI e advanced	Q5/Q5 Sportback TFSI e S line	Q5/Q5 Sportback TFSI e S line business	SQ5/SQ5 Sportback
Farbnähte rot, Audi Sport GmbH  <p>Mit den markanten Kontrastnähten in Karmesinrot werden Konturen im Fahrzeuginnenraum noch deutlicher sichtbar. Die Akzente bilden einen starken Kontrast zur Lederfarbe Schwarz und betonen die Sportlichkeit und Dynamik des Interieurs eindrucksvoll.</p> <p>Farbnähte rot, Audi Sport GmbH, für Interieur S line und S-Modelle:</p> <ul style="list-style-type: none"> ▶ Sportsitze vorn mit Sitzbezügen in Leder Feinnappa schwarz oder Perlnappa/Mikrofaser Dinamica¹⁵-Kombination schwarz mit Kontrastnähten in Karmesinrot ▶ Mittelarmlehne vorn in Leder schwarz mit Kontrastnähten in Karmesinrot ▶ Türarmauflagen und Mittelkonsole seitlich in Kunstleder schwarz mit Kontrastnähten in Karmesinrot ▶ Türverkleidungseinsätze in Mikrofaser Dinamica¹⁵ schwarz ▶ Lederlenkrad 3-Speichen mit Multifunktion plus oder wahlweise Sportkontur-Lederlenkrad 3-Speichen, unten abgeflacht, mit Multifunktion plus in Schwarz mit Kontrastnähten in Karmesinrot ▶ Wählhebelknopf in Schwarz ▶ Wählhebelmanschette in Leder Feinnappa schwarz mit Kontrastnähten in Karmesinrot ▶ Fußmatten und Keder in Schwarz mit Kontrastnähten in Karmesinrot ▶ Dekoreinlagen Aluminium matt gebürstet für Instrumententafel, Türverkleidungen und Mittelkonsole ▶ Einstiegsleisten mit Aluminiumeinleger vorn, beleuchtet, mit S-Schriftzug <p>Ein Angebot der Audi Sport GmbH</p>		YYB	480,- 403,36		●	●	●	●	●	●	●	●	●

Sitze auf Fahrer- und Beifahrerseite

		Bestellschlüssel	EUR inkl. 19% MwSt. ¹	EUR ohne MwSt. ¹	Q5	Q5/Q5 Sportback advanced	Q5/Q5 Sportback S line	Q5/Q5 Sportback S line business	Q5 50 TFSI e	Q5/Q5 Sportback 50 TFSI e advanced	Q5/Q5 Sportback TFSI e S line	Q5/Q5 Sportback TFSI e S line business	SQS/SQ5 Sportback
Normalsitze vorn	 <p>Die Normalsitze vorn sind in Sitzhöhe, Sitzlängsposition, Lehnenneigung, Kopfstützenhöhe und Gurthöhe manuell einstellbar. Sie bieten angenehmen Sitzkomfort und können mit verschiedenen Sitzbezugmaterialien und -farben kombiniert werden. Hinweis: nicht für 55 TFSI e S line erhältlich</p>				<input type="radio"/>	<input type="radio"/>	<input type="radio"/>	<input type="radio"/>	<input type="radio"/>	<input type="radio"/>	<input type="radio"/>	<input type="radio"/>	-
Sportsitze vorn	 <p>Für die Sportsitze vorn steht eine Vielzahl manueller Einstellmöglichkeiten für Sitzhöhe, Sitzlängsposition, Lehnen- und Sitzneigung sowie Kopfstützen- und Gurthöhe zur Verfügung. Darüber hinaus bieten die Sportsitze vorn ausgeprägte Sitzseitenwangen und besitzen eine manuell ausziehbare Oberschenkelauflage. Hinweis: bei TFSI e S line Serie für 55 TFSI e</p>	Q1D	330,- 277,31		<input checked="" type="radio"/>	<input checked="" type="radio"/>	<input checked="" type="radio"/>	<input checked="" type="radio"/>	<input checked="" type="radio"/>	<input checked="" type="radio"/>	<input checked="" type="radio"/>	<input checked="" type="radio"/>	<input type="radio"/>
Vordersitze manuell einstellbar	 <p>mit manueller Einstellung von Sitzhöhe, Sitzlängsposition, Lehnenneigung, Kopfstützen- und Gurthöhe</p>				<input type="radio"/>	<input type="radio"/>	<input type="radio"/>	<input type="radio"/>	<input type="radio"/>	<input type="radio"/>	<input type="radio"/>	<input type="radio"/>	-

Sitze auf Fahrer- und Beifahrerseite

		Bestellschlüssel	EUR inkl. 19 % MwSt. ¹ EUR ohne MwSt. ¹	Q5	Q5/Q5 Sportback advanced	Q5/Q5 Sportback S line	Q5/Q5 Sportback S line business	Q5 50 TFSI e	Q5/Q5 Sportback 50 TFSI e advanced	Q5/Q5 Sportback TFSI e S line	Q5/Q5 Sportback TFSI e S line business	SQ5/SQ5 Sportback
Vordersitze elektrisch einstellbar	mit elektrischer Einstellung von Sitzhöhe, Sitzlängsposition, Sitz- und Lehnenneigung	3L5	765,- 642,86	●	●	●	●	●	●	●	●	○
Vordersitze elektrisch einstellbar mit Memory-Funktion für den Fahrersitz und die Außenspiegel	Die Sitzhöhe, die Sitzlängsposition sowie die Sitz- und Lehnenneigung der Vordersitze lassen sich elektrisch auf die individuellen Bedürfnisse des Fahrers und des Beifahrers einstellen. Die Memory-Funktion für die Fahrerseite bietet zwei Speicherplätze für die elektrisch einstellbaren Vordersitze und die Außenspiegel. Über die Speichertaste in der Türverkleidung können die Einstellungen gespeichert und abgerufen werden. Paketinhalte: ▶ 4-Wege-Lendenwirbelstütze für die Vordersitze ▶ Außenspiegel elektrisch einstell-, beheiz- und anklappbar, beidseitig automatisch abblendend, mit Memory-Funktion ▶ Vordersitze elektrisch einstellbar mit Memory-Funktion für den Fahrersitz Hinweis: nur in Verbindung mit Innenspiegel automatisch abblendend, rahmenlos erhältlich	PV3	600,- 504,20 1.235,- 1.037,82 1.625,- 1.365,55	-	-	-	●	-	-	-	●	●
Fahrersitz elektrisch einstellbar	mit elektrischer Einstellung von Sitzhöhe, Sitzlängsposition, Sitzneigung und Lehnenneigung für den Fahrersitz; Beifahrersitz manuell einstellbar	3PB	400,- 336,13	●	●	●	●	●	●	●	●	-
4-Wege-Lendenwirbelstütze für die Vordersitze	elektrisch, horizontal und vertikal einstellbar	7P1	265,- 222,69	●	●	●	●	●	●	●	●	○
Lendenwirbelstütze pneumatisch einstellbar mit Massagefunktion für die Vordersitze	Die Lendenwirbelstütze sorgt durch gezieltes Be- und Entlüften von drei Lordose-Blasen je Vordersitz für Unterstützung im Lendenwirbelbereich und ist über eine Lendenwirbelstützentaste am Sitz einstellbar. Die Massagefunktion umfasst drei verschiedene Programme, die zur gezielten Entspannung des Lendenwirbelbereichs entwickelt wurden. Diese können in drei Intensitäten eingestellt werden. Die Einstellung der Programme und der Intensität erfolgt über das MMI touch-Display. Zum Ein- beziehungsweise Ausschalten der Massagefunktion kann die Taste der Lendenwirbelstütze mit integrierter Massagedirektaste genutzt werden. Ein Massagevorgang dauert circa 10 Minuten. Verfügbare Massageprogramme: ▶ Welle ▶ Stretch ▶ Kneten	816	490,- 411,76	●	●	●	●	●	●	●	●	●
Kopfstützen vorn	für die Vordersitze manuell in Gebrauchsposition einstellbar			○	○	○	○	○	○	○	○	○
Variable Kopfstützen für die Vordersitze	mit manueller Einstellung von Kopfstützenhöhe und -abstand	5ZC	125,- 105,04	●	●	●	●	●	●	●	●	●



● = als Sonderausstattung lieferbar ○ = Serienausstattung - = kein Angebot. Erläuterungen zu den Fußnoten finden Sie ab Seite 148.

	Bestellschlüssel	EUR inkl. 19% MwSt. ¹ EUR ohne MwSt. ¹	Q5	Q5/Q5 Sportback advanced	Q5/Q5 Sportback S line	Q5/Q5 Sportback S line business	Q5 50 TFSI e	Q5/Q5 Sportback 50 TFSI e advanced	Q5/Q5 Sportback TFSI e S line	Q5/Q5 Sportback TFSI e S line business	SQS/SQ5 Sportback
Mittelarmlehne vorn			○	○	○	○	○	○	○	○	-
Komfortmittelarmlehne vorn	6E3	190,- 159,66	●	●	●	●	●	●	●	●	○
	in der Neigung einstellbar und in Längsrichtung verschiebbar oder komplett hochklappbar										
Sitzheizung vorn	4A3	380,- 319,33	●	●	●	○	●	●	●	●	○
	Die Sitzheizung beheizt die Sitz- und Lehnenmittelbahn sowie in Verbindung mit einer Lederausstattung und Sportsitzen vorn die Sitzseitenwangen der Vordersitze. Über die Direktwahltaste am Klimabedienteil ist die Sitzheizung für Fahrer- und Beifahrersitz individuell dreistufig einstellbar.										

Sitze auf Fahrer- und Beifahrerseite

		Bestellschlüssel	EUR inkl. 19 % MwSt. ¹	EUR ohne MwSt. ¹	Q5	Q5/Q5 Sportback advanced	Q5/Q5 Sportback S line	Q5/Q5 Sportback S line business	Q5 50 TFSI e	Q5/Q5 Sportback 50 TFSI e advanced	Q5/Q5 Sportback TFSI e S line	Q5/Q5 Sportback TFSI e S line business	SQ5/SQ5 Sportback
Sitzbelüftung vorn	 <p>Paketinhalte:</p> <ul style="list-style-type: none"> ▶ 4-Wege-Lendenwirbelstütze für die Vordersitze ▶ Sitzbelüftung vorn ▶ Sportsitze vorn <p>Die aktive Sitzbelüftung reguliert die Belüftung an der Sitz- und Lehnenmittelbahn. Auch bei hohen Außentemperaturen sorgt sie für ein angenehmes Sitzklima. Zur Belüftung wird Luft durch das perforierte Leder der Sitz- und Lehnenmittelbahn von Fahrer- und Beifahrersitz angesaugt. Die Stärke des Luftstroms ist in drei Stufen direkt am Klimabedienteil einstellbar. Der Unterkühlschutz wird durch automatische Beheizung erreicht.</p> <p>Hinweis: nur in Verbindung mit Leder/Kunstleder mono.pur 550-Kombination, Sitzheizung vorn, Vordersitzen elektrisch einstellbar, 3-Zonen-Komfortklimaautomatik und Rücksitzbank plus erhältlich</p>	PS8	1.145,- 962,18		●	●	●	●	●	●	●	●	●
Kindersicherheitspaket	<p>Robuste Haltevorrichtung zur praktischen Befestigung von ISOFIX-Kindersitzen auf dem Beifahrersitz. Das bewährte ISOFIX-System verbindet einfache Handhabung mit einem Schutz für Kinder im Fahrzeug. Der Deaktivierungsschalter des Beifahrerairbags sowie die elektrische Kindersicherung der hinteren Türen ergänzen die Schutzfunktionen.</p>	PIH	95,- 79,83		●	●	●	●	●	●	●	●	●

Sitze im Fond

		Bestellschlüssel	EUR inkl. 19% MwSt. ¹	EUR ohne MwSt. ¹	Q5	Q5/Q5 Sportback advanced	Q5/Q5 Sportback S line	Q5/Q5 Sportback S line business	Q5 50 TFSI e	Q5/Q5 Sportback 50 TFSI e advanced	Q5/Q5 Sportback TFSI e S line	Q5/Q5 Sportback TFSI e S line business	SQS/SQS Sportback
Rücksitzlehne, geteilt umklappbar	<ul style="list-style-type: none"> ▶ teilbar, im Verhältnis 40:20:40 oder vollständig umklappbar, mit Mittelarmlehne ▶ inklusive vier Verzurrösen im Gepäckraum, zur Fixierung von Gepäckstücken und Gegenständen, Einhängpunkte für das Gepäckraumnetz 				○	○	○	○	-	-	-	-	○
Rücksitzbank plus	 <p>inklusive Längsverschiebung und Lehnenneigung, ausklappbare Mittelarmlehne mit zwei Getränkehaltern, Rücksitzlehne teilbar im Verhältnis 40:20:40 oder vollständig umklappbar; inklusive Durchladeeinrichtung, Lehnenfernentriegelung im Gepäckraum für die beiden äußeren Lehnenteile (für das kleinere Mittelteil keine eigene Fernentriegelung); Kopfstützen hinten in L-Form, manuell einstellbar</p>	3NS	350,- 294,12		●	●	●	●	○	○	○	○	●
Sitzheizung vorn und hinten	 <p>Die Sitzheizung beheizt die Sitz- und Lehnenmittelbahn der Vorder- und der äußeren Fondsitze sowie in Verbindung mit einer Lederausstattung und Sportsitzen vorn die Sitzseitenwangen der Vordersitze. Über die Direktwahltaste am Klimabedienteil ist die Sitzheizung für Fahrer- und Beifahrersitz individuell dreistufig einstellbar. Die äußeren Fondsitze sind ebenfalls dreistufig getrennt regelbar. Hinweis: nur in Verbindung mit 3-Zonen-Komfortklimaautomatik und Lederausstattung erhältlich</p>	4A4	310,- 260,50 690,- 579,83		-	-	-	-	-	-	-	-	●
Kindersitzbefestigung ISOFIX und Top Tether für die äußeren Fondsitze	Robuste Haltevorrichtung zur praktischen Befestigung von ISOFIX-Kindersitzen auf den äußeren Sitzen der Rücksitzbank. Mit dem sogenannten Top Tether steht ein zusätzlicher Befestigungspunkt oben am Sitz zur Verfügung. Das bewährte ISOFIX-System verbindet einfache Handhabung mit einem Schutz für Kinder im Fahrzeug.				○	○	○	○	○	○	○	○	○

Dekorelemente

Dekoreinlagen



► **Micrometallic silber**
für Instrumententafel, Türverkleidungen und Mittelkonsole



► **Aluminium Rhombus**
für Instrumententafel, Türverkleidungen und Mittelkonsole



► **Aluminium Satellit silber**
für Instrumententafel, Türverkleidungen und Mittelkonsole
Hinweis: nur in Verbindung mit Interieur design selection erhältlich







► **Aluminium matt gebürstet**
für Instrumententafel, Türverkleidungen und Mittelkonsole



► **Carbon Köper**
für Instrumententafel, Türverkleidungen und Mittelkonsole;
eine Audi exclusive-Ausstattung in RS-Optik
Hinweis : nicht für 35 TDI erhältlich

Bestellschlüssel	EUR inkl. 19 % MwSt. ¹ EUR ohne MwSt. ¹	Q5	Q5/Q5 Sportback advanced	Q5/Q5 Sportback S line	Q5/Q5 Sportback S line business	Q5 50 TFSI e	Q5/Q5 Sportback 50 TFSI e advanced	Q5/Q5 Sportback TFSI e S line	Q5/Q5 Sportback TFSI e S line business	SQ5/SQ5 Sportback
		○	○	○	○	○	○	○	○	-
5MF	270,- 226,89	●	●	●	●	●	●	●	●	-
5MD	270,- 226,89	●	●	●	●	●	●	●	●	-
5TG	250,- 210,08	●	●	●	●	●	●	●	●	○
5MY	1.000,- 840,34 1.270,- 1.067,23	-	-	-	-	-	-	-	-	●
		●	●	●	●	●	●	●	●	-

● = als Sonderausstattung lieferbar ○ = Serienausstattung - = kein Angebot. Erläuterungen zu den Fußnoten finden Sie ab Seite 148.

		Bestellschlüssel	EUR inkl. 19% MwSt. ¹	EUR ohne MwSt. ¹	Q5	Q5/Q5 Sportback advanced	Q5/Q5 Sportback S line	Q5/Q5 Sportback S line business	Q5 50 TFSI e	Q5/Q5 Sportback 50 TFSI e advanced	Q5/Q5 Sportback TFSI e S line	Q5/Q5 Sportback TFSI e S line business	SQ5/SQ5 Sportback
Dekoreinlagen (Fortsetzung)													
	<p>► Carbon Atlas für Instrumententafel, Türverkleidungen und Mittelkonsole</p>	5MK	470,- 394,96		-	-	-	-	-	-	-	-	●
	<p>► Holz Birke linear graubraun naturell für Instrumententafel, Türverkleidungen und Mittelkonsole Hinweis: nur in Verbindung mit Interieur design selection erhältlich</p>	7TC	480,- 403,36		●	●	●	●	●	●	●	●	●
	<p>► Holz Nussbaum braun für Instrumententafel, Türverkleidungen und Mittelkonsole Hinweis: nicht in Verbindung mit Interieur S line oder Interieur design selection erhältlich</p>	5MP	480,- 403,36		●	●	●	●	●	●	●	●	●
	<p>► Klavierlack schwarz Audi exclusive für Instrumententafel, Türverkleidungen und Mittelkonsole Ein Angebot der Audi Sport GmbH</p>	5TL	480,- 403,36		●	●	●	●	●	●	●	●	●
	<p>► Carbon Atlas karmesinrot Audi exclusive für Instrumententafel, Türverkleidungen und Mittelkonsole Ein Angebot der Audi Sport GmbH Hinweis: nicht für 35 TDI erhältlich</p>	YTE	1.500,- 1.260,50		●	●	●	●	●	●	●	●	●

Dekorelemente

		Bestellschlüssel	EUR inkl. 19 % MwSt. ¹	EUR ohne MwSt. ¹	Q5	Q5/Q5 Sportback advanced	Q5/Q5 Sportback S line	Q5/Q5 Sportback S line business	Q5 50 TFSI e	Q5/Q5 Sportback 50 TFSI e advanced	Q5/Q5 Sportback TFSI e S line	Q5/Q5 Sportback TFSI e S line business	SQ5/SQ5 Sportback
Akzentflächen schwarz matt	für Ausströmer und Einsatz Mittelkonsole				○	○	○	○	○	○	○	○	-
Akzentflächen schwarz glänzend	für Ausströmer und Einsatz Mittelkonsole	GT6	180,- 151,26		●	●	●	●	●	●	●	●	○
													
Ambiente-Lichtpaket	<p>Der Fahrzeuginnenraum des Audi Q5 wird durch eine wirkungsvolle Beleuchtung in Szene gesetzt. Die Beleuchtung in LED-Technologie erzeugt ein besonders harmonisches und homogenes Licht. Zudem zeichnen sich LEDs durch die hohe Haltbarkeit aus.</p> <p>Das Ambiente-Lichtpaket bietet zusätzlich zur serienmäßigen Innenbeleuchtung:</p> <ul style="list-style-type: none"> ▶ Vorfeldbeleuchtung in den Türgriffen außen ▶ Einstiegsleuchten an der Unterseite der Türen vorn ▶ Fußraumbeleuchtung vorn ▶ Türinnengriffe vorn und hinten beleuchtet ▶ Ambientebeleuchtung in den Türen vorn und hinten ▶ beleuchtetes Ablagefach unterhalb der Instrumententafel ▶ Ambientebeleuchtung an der Mittelkonsole vorn 	QQ1	250,- 210,08		●	●	●	●	●	●	●	●	●
Ambiente-Lichtpaket plus	<p>Das Ambiente-Lichtpaket plus taucht den Innenraum in ein stimmungsvolles, mehrfarbiges Licht. Die Eleganz des Designs wird durch die gezielte Beleuchtung von Konturen und Flächen betont.</p> <p>Die Farbwelt im Innenraum kann ganz nach individuellem Wunsch konfiguriert werden.</p> <p>Das Ambiente-Lichtpaket plus beinhaltet die Umfänge der serienmäßigen Innenbeleuchtung und des Ambiente-Lichtpakets:</p> <ul style="list-style-type: none"> ▶ Dachmodul vorn, inklusive Leseleuchten für Fahrer- und Beifahrerseite (kapazitiv bedienbar) ▶ Leseleuchten im Fond ▶ Auflicht auf Mittelkonsole ▶ Make-up-Spiegel vorn, beleuchtet 	QQ2	390,- 327,73		●	●	●	●	●	●	●	●	●



● = als Sonderausstattung lieferbar ○ = Serienausstattung - = kein Angebot. Erläuterungen zu den Fußnoten finden Sie ab Seite 148.

		Bestellschlüssel	EUR inkl. 19% MwSt. ¹ EUR ohne MwSt. ¹	Q5	Q5/Q5 Sportback advanced	Q5/Q5 Sportback S line	Q5/Q5 Sportback S line business	Q5 50 TFSI e	Q5/Q5 Sportback 50 TFSI e advanced	Q5/Q5 Sportback TFSI e S line	Q5/Q5 Sportback TFSI e S line business	SQ5/SQ5 Sportback
Ambiente-Lichtpaket plus (Fortsetzung)	<ul style="list-style-type: none"> ▶ Handschuhfachleuchte ▶ passive Türwarnleuchten ▶ Gepäckraumleuchte links und rechts ▶ Vorfeldbeleuchtung rechts in der Heckklappe ▶ Vorfeldbeleuchtung in den Türgriffen außen ▶ Einstiegleuchten an der Unterseite der Türen vorn ▶ Fußraumbelichtung vorn ▶ Türinnenbetätigung vorn und hinten, beleuchtet ▶ Ambientebeleuchtung in den Türen vorn und hinten ▶ beleuchtetes Ablagefach unterhalb der Instrumententafel ▶ Ambientebeleuchtung an der Mittelkonsole vorn <p>Für die Anpassung stehen drei vordefinierte Farbprofile zur Verfügung. Zusätzlich können ein interaktives und ein individuelles Farbprofil aktiviert werden. Das interaktive Farbprofil wird durch die jeweiligen Audi drive select-Modi gesteuert. Beim individuellen Farbprofil können 30 Farben ausgewählt werden.</p> <p>Farbliche Anpassungsmöglichkeiten für:</p> <ul style="list-style-type: none"> ▶ Ambientebeleuchtung in den Türen vorn und hinten ▶ Ambientebeleuchtung Mittelkonsole vorn ▶ beleuchtete Dekoreinlagen in der Instrumententafel ▶ beleuchtete Dekoreinlagen in den Türen <p>Zusätzlich in Weiß:</p> <ul style="list-style-type: none"> ▶ Einstiegleuchten an der Unterseite der Türen hinten ▶ Fußraumbelichtung hinten <p>Bei aktiviertem Themenwelt-Motiv passt das Ambiente-Lichtpaket plus die Farbstimmung automatisch an das aktivierte Themenwelt-Motiv an.</p>	QQ2	390,- 327,73	●	●	●	●	●	●	●	●	●
Einstiegs-LED mit Logoprojektion vorn	<p>Beim Öffnen der Seitentüren vorn werden in Verbindung mit den Ausstattungslinien Q5 und advanced die Audi Ringe bzw. in Verbindung mit der Ausstattungslinie S line und bei den S-Modellen das Raute-S-Logo mittels LED-Technik auf den Untergrund projiziert. Die LED-Technologie sorgt nicht nur für eine gesteigerte Helligkeit beim Einsteigen, sondern auch für eine individuelle Optik.</p>	9TF	125,- 105,04	●	●	●	●	●	●	●	●	●

Dachhimmel

		Bestellschlüssel	EUR inkl. 19 % MwSt. ¹	EUR ohne MwSt. ¹	Q5	Q5/Q5 Sportback advanced	Q5/Q5 Sportback S line	Q5/Q5 Sportback S line business	Q5 50 TFSI e	Q5/Q5 Sportback 50 TFSI e advanced	Q5/Q5 Sportback TFSI e S line	Q5/Q5 Sportback TFSI e S line business	SQ5/SQ5 Sportback
Dachhimmel in Stoff in spezifischer Farbe  in Titangrau oder Atlasbeige, farbabgestimmt auf die jeweilige Innenausstattungsfarbe					○	○	○	○	○	○	○	○	-
Dachhimmel in Stoff schwarz 		6NQ	255,- 214,29		●	●	●	●	●	●	●	●	○

Lenkräder und Wählhebel

		Bestellschlüssel	EUR inkl. 19% MwSt. ¹	EUR ohne MwSt. ¹	Q5	Q5/Q5 Sportback advanced	Q5/Q5 Sportback S line	Q5/Q5 Sportback S line business	Q5 50 TFSI e	Q5/Q5 Sportback 50 TFSI e advanced	Q5/Q5 Sportback TFSI e S line	Q5/Q5 Sportback TFSI e S line business	SQS/SQS5 Sportback
Lederlenkrad 3-Speichen mit Multifunktion		<p>mit sechs Multifunktionstasten zur Bedienung der Grundfunktionen der vorhandenen serienmäßigen und optionalen Infotainment-Inhalte; in Höhe und Abstand einstellbar, mit Fullsize-Airbag; mit Schaltwippen zum manuellen Wechseln der Fahrstufen bei Automatikgetriebe; Lenkradkranz in Leder</p> <p>Hinweis: nicht für Q5 Sportback und SQ5/SQS5 Sportback; nicht in Verbindung mit Audi active lane assist erhältlich</p>			○	○/-	○/-	-	-	-	-	-	-
Lederlenkrad 3-Speichen mit Multifunktion plus		<p>mit 14 Multifunktionstasten zur komfortablen Bedienung der vorhandenen serienmäßigen und optionalen Infotainment-Inhalte wie z.B. Audio-Skip, Telefonie, NAV oder der frei programmierbaren Taste; in Höhe und Abstand einstellbar; mit Fullsize-Airbag; Schaltwippen zum manuellen Wechseln der Fahrstufen bei Automatikgetriebe</p> <p>Hinweis: Serie für Q5 Sportback und SQ5/SQS5 Sportback; in Verbindung mit Audi active lane assist mit Griffenerkennung</p>	1XW	150,- 126,05	●	●	●	○	○	○	○	○	○
Lederlenkrad 3-Speichen mit Multifunktion plus und Lenkradheizung		<p>mit 14 Multifunktionstasten zur komfortablen Bedienung der vorhandenen serienmäßigen und optionalen Infotainment-Inhalte wie z.B. Audio-Skip, Telefonie, NAV oder Lenkradheizung; in Höhe und Abstand verstellbar, mit Fullsize-Airbag; Schaltwippen zum manuellen Wechseln der Fahrstufen bei Automatikgetriebe</p> <p>Hinweis: nur in Verbindung mit Assistenzpaket Tour und MMI Navigation plus mit MMI touch erhältlich</p>	1XP	190,- 159,66 340,- 285,71	-	●*	●*	●*	-	●*	●*	●*	●

* Preis für Q5 Sportback.

Lenkräder und Wählhebel



		Bestellschlüssel	EUR inkl. 19 % MwSt. ¹	EUR ohne MwSt. ¹	Q5	Q5/Q5 Sportback advanced	Q5/Q5 Sportback S line	Q5/Q5 Sportback S line business	Q5 50 TFSI e	Q5/Q5 Sportback 50 TFSI e advanced	Q5/Q5 Sportback TFSI e S line	Q5/Q5 Sportback TFSI e S line business	SQ5/SQ5 Sportback
Sportkontur-Lederlenkrad 3-Speichen, unten abgeflacht, mit Multifunktion plus	<p>Das Sportkontur-Lederlenkrad mit Fullsize-Airbag strahlt kompromisslose Dynamik und Sportlichkeit aus. Durch seinen stärker konturierten Lenkradkranz liegt es noch besser in der Hand. Zur komfortablen Bedienung der umfangreichen serienmäßigen und optionalen Infotainment-Inhalte ist das Lenkrad mit 14 Multifunktionstasten ausgestattet. Damit können beispielsweise Audio-Skip, Telefonie, Navigation oder mit der frei programmierbaren Taste andere vorhandene Funktionen gesteuert werden. Die Höhe und der Abstand des Lenkrads sind manuell einstellbar.</p> <p>Hinweis: nicht in Verbindung mit Audi active lane assist erhältlich</p>	2PF	115,- 96,64 265,- 222,69	-	●*	●*	●*	-	●*	●*	●*	●	
Lenkradeinstellung elektrisch	<p>Die Lenksäule lässt sich bequem per Knopfdruck in Höhe und Abstand in die gewünschte Position einstellen. Die Ein- und Ausstiegsautomatik bringt das Lenkrad bei Bedarf in eine Position, die das Ein- und Aussteigen komfortabler macht. In Verbindung mit Vordersitzen elektrisch einstellbar zusätzlich mit Memory-Funktion, welche die individuelle Höhen- und Abstandseinstellung des Lenkrads speichert.</p>	2C7	400,- 336,13	●	●	●	●	●	●	●	●	●	
Bedienelemente in Leder schwarz Audi exclusive	<p>Lenkradkranz und Wählhebelknauf in Leder schwarz Audi exclusive</p> <p>Die Farben der Nähte sind wählbar aus dem Angebot der Haupt-, Akzent- und Zusatzfarben Audi exclusive: Alabasterweiß, Cognacbraun, Diamantsilber, Havannabraun, Jetgrau, Karmesinrot, Ozeanblau, Schwarz, Alaskablau, Calendulagelb und Iguanagrün.</p> <p>Ein Angebot der Audi Sport GmbH</p>	YVU	800,- 672,27	●	●	●	●	●	●	●	●	●	



* Preis für Q5 Sportback.

● = als Sonderausstattung lieferbar ○ = Serienausstattung – = kein Angebot. Erläuterungen zu den Fußnoten finden Sie ab Seite 148.

Klimatisierung



	Bestellschlüssel	EUR inkl. 19% MwSt. ¹	EUR ohne MwSt. ¹	Q5	Q5/Q5 Sportback advanced	Q5/Q5 Sportback S line	Q5/Q5 Sportback S line business	Q5 50 TFSI e	Q5/Q5 Sportback 50 TFSI e advanced	Q5/Q5 Sportback TFSI e S line	Q5/Q5 Sportback TFSI e S line business	SQ5/SQ5 Sportback
<p>1-Zonen-Klimaautomatik</p>  <p>elektronisch geregelte 1-Zonen-Klimaautomatik für angenehme und komfortable Klimatisierung des Fahrzeuginnenraums; inklusive vielseitiger Einstellmöglichkeiten und Zusatzfunktionen</p> <p>Die 1-Zonen-Klimaautomatik beinhaltet:</p> <ul style="list-style-type: none"> ▶ elektronische Regelung der Lufttemperatur, -menge und -verteilung ▶ sonnenstandsabhängige Regelung ▶ 5 Hauptstellungen für die Luftverteilung ▶ 3 in die Sitzheizungs- bzw. Sitzlüftungstasten integrierte LEDs zeigen bei gewählter optional gegen Aufpreis erhältlichen Ausstattung die gewählte Einstellung an. ▶ Tasten für die Enteisung der Front- und Heckscheibe ▶ manuelle Umluftregelung und Partikelfilter ▶ staub- und geruchsabscheidenden Innenraumfilter, der für eine geringere Belastung des Fahrzeuginnenraums mit Staubpartikeln, Gerüchen und Allergenen sorgt ▶ Schlüsselerkennung ▶ Feuchtesensor 				○	○	○	○	-	-	-	-	○
<p>3-Zonen-Komfortklimaautomatik</p>  <p>Die elektronisch geregelte 3-Zonen-Komfortklimaautomatik sorgt für eine individuell auf Fahrer- und Beifahrerseite sowie den hinteren Fahrzeuginnenraum abgestimmte Klimatisierung. Die gewünschte Temperatur und Luftverteilung kann für jeden der drei Bereiche separat eingestellt werden. Die Einstellungen erfolgen am Klimabedienteil mit großem TFT-Display und kapazitiven Kipptasten. Ein zusätzliches Klimabedienteil in der Mittelkonsole hinten dient zur Einstellung der Fondraumtemperatur.</p> <p>Die 3-Zonen-Komfortklimaautomatik enthält folgende Funktionen:</p> <ul style="list-style-type: none"> ▶ Klimabedienteil mit großem TFT-Display und kapazitiven Kipptasten ▶ elektronische Regelung der Lufttemperatur und -verteilung individuell für Fahrer- und Beifahrerseite ▶ zusätzliches Klimabedienteil zur Einstellung der Fondraumtemperatur in der Mittelkonsole hinten ▶ automatische Umluftregelung ▶ staub- und geruchsabscheidender Innenraumfilter, der für eine geringere Belastung des Fahrzeuginnenraums mit Staubpartikeln, Gerüchen und Allergenen sorgt ▶ Restwärmenutzung ▶ drei in die Sitzheizungs- bzw. Sitzlüftungstasten integrierte LEDs geben Rückmeldung über die gewählte Einstellung (optional) ▶ Tasten für die Enteisung der Front- und Heckscheibe ▶ Schlüsselerkennung und Feuchtesensor 	9AQ	695,- 584,03		●	●	●	●	○	○	○	○	●

Klimatisierung

		Bestellschlüssel	EUR inkl. 19 % MwSt. ¹	EUR ohne MwSt. ¹	Q5	Q5/Q5 Sportback advanced	Q5/Q5 Sportback S line	Q5/Q5 Sportback S line business	Q5 50 TFSI e	Q5/Q5 Sportback 50 TFSI e advanced	Q5/Q5 Sportback TFSI e S line	Q5/Q5 Sportback TFSI e S line business	Q5/Q5 Sportback S line business
Standklimatisierung	Mit der serienmäßigen Standklimatisierung ist es möglich, den Innenraum im Sommer vor Fahrtbeginn herunterzukühlen oder ihn im Winter vorzuheizen. Die Standklimatisierung kann gezielt geplant und durch die Eingabe eines Abfahrtszeitpunkts unmittelbar vor Beginn der Fahrt gestartet werden. Die Funktionen sind komfortabel über das MMI touch im Fahrzeug programmierbar oder aktivierbar und können mit der myAudi App ^{12, 13} komfortabel eingeschaltet werden. Die Standklimatisierung funktioniert unabhängig davon, ob das Auto gerade über die Ladeinfrastruktur geladen wird oder nicht – ein ausreichend hoher Ladezustand der Hochvoltbatterie vorausgesetzt. Beim Entriegeln des Fahrzeugs mit dem Funkschlüssel kann zusätzlich eine Kurzklimateisierung gestartet werden.				-	-	-	-	○	○	○	○	-
Komfort-Standklimatisierung	Die Komfort-Standklimatisierung kühlt oder erwärmt den Innenraum vor Fahrtantritt auf eine gewünschte Temperatur. So wird schon beim Einsteigen in das Fahrzeug ein sehr hoher Klimakomfort erreicht. Wenn weitere optionale Ausstattungen wie Sitzheizung und -lüftung und Glasflächenheizung gewählt wurden, können diese zusätzlich mit aktiviert werden. Die Komfort-Standklimatisierung kann gezielt geplant und durch die Eingabe eines Abfahrtszeitpunkts unmittelbar vor Beginn der Fahrt gestartet werden. Die jeweilige Wunschtemperatur ist dabei individuell einstellbar. Die Funktionen sind komfortabel über das MMI touch im Fahrzeug programmier- und aktivierbar und können mit der myAudi App ^{12, 13} komfortabel eingeschaltet werden. Die Komfort-Standklimatisierung funktioniert unabhängig davon, ob das Auto gerade über die Ladeinfrastruktur geladen wird oder nicht – ein ausreichend hoher Ladezustand der Hochvoltbatterie vorausgesetzt. Beim Entriegeln des Fahrzeugs mit dem Funkschlüssel kann zusätzlich eine Kurzklimateisierung gestartet werden.	GA2	80,- 67,23		-	-	-	-	●	●	●	●	-
Standheizung und -lüftung	Immer die richtige Wohlfühltemperatur im Fahrzeug – mit einer effizienten Klimatisierung, die das Fahrzeug im Winter vorheizt und im Sommer gut belüftet. Die Standheizung erwärmt den Innenraum und befreit die Scheiben von Eis ohne Inbetriebnahme des Motors. Dafür kann zwischen den Heizmodi „abtauen“ (nur für die Scheiben) und „warm“ (zusätzliches Vorwärmen des Innenraums) gewählt werden. Die Standlüftung führt Frischluft zu und senkt die Innenraumtemperatur. Beide Funktionen sind mittels eines Timers und separater Funkfernbedienung aktivierbar. In Verbindung mit Audi connect Remote & Control ¹⁶ lässt sich die Standheizung komfortabel über die myAudi App ^{12, 13} programmieren.	9M9	1.550,- 1.302,52		●	●	●	●	-	-	-	-	●



● = als Sonderausstattung lieferbar ○ = Serienausstattung - = kein Angebot. Erläuterungen zu den Fußnoten finden Sie ab Seite 148.

Gepäcksicherungs- und Ablagesysteme

		Bestellschlüssel	EUR inkl. 19% MwSt. ¹	EUR ohne MwSt. ¹	Q5	Q5/Q5 Sportback advanced	Q5/Q5 Sportback S line	Q5/Q5 Sportback S line business	Q5 50 TFSI e	Q5/Q5 Sportback 50 TFSI e advanced	Q5/Q5 Sportback TFSI e S line	Q5/Q5 Sportback TFSI e S line business	SQS/SQS Sportback
Ablage- und Gepäckraumpaket	 <p>Flexibler Transport von Gegenständen und Komfort auf Reisen. Bestehend aus:</p> <ul style="list-style-type: none"> ▶ Ablagenetz an der Rückseite der Vordersitzlehnen ▶ Becherhalter in der Mittelarmlehne hinten ▶ Ablagefach Fahrerseite ▶ abschließbares Handschuhfach <p>im Gepäckraum:</p> <ul style="list-style-type: none"> ▶ Gepäckraumnetz ▶ Netz Mulde links ▶ Spannband Kofferraumseite links 	QE1	210,- 176,47		●	●	●	●	●	●	●	●	●
Kofferraumbodenmatte					○	○	○	○	○	○	○	○	○
Ladeboden					○	○	○	○	○	○	○	○	○
Schienensystem mit Fixierset	im Gepäckraum, mit Teleskopstange, Fixiergurt und vier variablen Verzurrösen zur individuellen Aufteilung des Gepäckraums und zur Fixierung von Gegenständen	3GN	205,- 172,27		●	●	●	●	-	-	-	-	●
Variabel faltbare Gepäckraummatte	 <p>in mehreren Segmenten falt- und klappbar; benutzbar in voller Länge zur Abdeckung des Gepäckraumbodens auch bei umgeklappter Rücksitzlehne, Verwendung zur variablen Unterteilung des Laderaums; Schutzlänge ausreichend auch für die Ladekante und den Stoßfänger</p>	6SJ	125,- 105,04		●	●	●	●	-	-	-	-	●

Weitere Innenausstattungen

	Bestellschlüssel	EUR inkl. 19 % MwSt. ¹ EUR ohne MwSt. ¹	Q5	Q5/Q5 Sportback advanced	Q5/Q5 Sportback S line	Q5/Q5 Sportback S line business	Q5 50 TFSI e	Q5/Q5 Sportback 50 TFSI e advanced	Q5/Q5 Sportback TFSI e S line	Q5/Q5 Sportback TFSI e S line business	SQ5/SQ5 Sportback
Einstiegsleisten mit Aluminiumeinlegern vorn			○	○	-	-	○	○	-	-	-
Einstiegsleisten mit Aluminiumeinlegern vorn, beleuchtet	VT4	100,- 84,03	●	●	-	-	●	●	-	-	-
Einstiegsleisten mit Aluminiumeinlegern vorn, beleuchtet, mit S-Schriftzug			-	-	○	○	-	-	○	○	○
Becherhalter			○	○	○	○	○	○	○	○	○
Getränkehalter klimatisiert In der Mittelkonsole zwischen den Vordersitzen befinden sich zwei Getränkehalter. Auf der Beifahrerseite ist dieser klimatisiert und kann Getränke warm bzw. kühl halten. Der Getränkehalter auf der Fahrerseite ist nicht klimatisiert. Des Weiteren können in den Flaschenhaltern in den Türverkleidungen vorn und hinten (nicht klimatisiert) bis zu vier 1,5-Liter-Flaschen untergebracht werden.	4M9	150,- 126,05	●	●	●	●	●	●	●	●	●
Fußmatten vorn und hinten Die Fußmatten sind serienmäßig in Velours schwarz ausgeführt. In Verbindung mit Interieur design selection oder Interieur S line sind die Kontrastnähte farblich auf die jeweilige Innenausstattungsfarbe abgestimmt.			○	○	○	○	○	○	○	○	○
Fußmatten Audi exclusive Mit den Fußmatten Audi exclusive lässt sich der Fußraum individuell gestalten. Die Fußmatten sind farblich abgestimmt auf die jeweilige Teppichfarbe. Die Farben der Keder und der Nähte sind aus dem Angebot der Hauptfarben Audi exclusive wählbar. Sie können darüber hinaus aus dem Angebot der Akzentfarben Audi exclusive gewählt werden. Wählbar aus dem Angebot der Hauptfarben Audi exclusive für die Fußmatten, die Keder und die Nähte: Alabasterweiß, Cognacbraun, Diamantsilber, Havannabraun, Jetgrau, Karmesinrot, Ozeanblau Zusätzlich wählbar aus dem Angebot der Akzentfarben Audi exclusive für die Keder und die Nähte: Alaskablau, Calendulagelb, Iguanagrün Ein Angebot der Audi Sport GmbH	YSR	400,- 336,13	●	●	●	●	●	●	●	●	●
Ladekantenschutz in Kunststoff			○	-	-	-	○	-	-	-	-

	Bestellschlüssel	EUR inkl. 19% MwSt. ¹ EUR ohne MwSt. ¹	Q5	Q5/Q5 Sportback advanced	Q5/Q5 Sportback S line	Q5/Q5 Sportback S line business	Q5 50 TFSI e	Q5/Q5 Sportback 50 TFSI e advanced	Q5/Q5 Sportback TFSI e S line	Q5/Q5 Sportback TFSI e S line business	SQ5/SQ5 Sportback
Ladekantenschutz in Edelstahl	2P2	ohne Mehrpreis	●	○	○	○	●	○	○	○	○
											
Sonnenblenden vorn			○	○	○	○	○	○	○	○	○
Sonnenblenden vorn, verschiebbar	5XF	50,- 42,02	●	●	●	●	●	●	●	●	●
Trennnetz			○	○	○	○	○	○	○	○	○
 <p>karosserieeitig oder an der umgeklappten Rücksitzlehne zu befestigen, sowohl bei hochgestellter oder einseitig umgeklappter als auch bei ganz umgeklappter Rücksitzlehne hilfreich; herausnehmbar Hinweis: Bei Wahl des Panorama-Glasdachs entfällt beim Q5/SQ5 Sportback das serienmäßige Trennnetz.</p>											
USB-Ladeschnittstellen im Fond	9JE	75,- 63,03	●	●	●	●	●	●	●	●	●
											

Weitere Innenausstattungen

	Bestellschlüssel	EUR inkl. 19 % MwSt. ¹ EUR ohne MwSt. ¹	Q5	Q5/Q5 Sportback advanced	Q5/Q5 Sportback S line	Q5/Q5 Sportback S line business	Q5 50 TFSI e	Q5/Q5 Sportback 50 TFSI e advanced	Q5/Q5 Sportback TFSI e S line	Q5/Q5 Sportback TFSI e S line business	SQ5/SQ5 Sportback
Verbandmaterial mit Warndreieck und Warnwesten¹⁷	<ul style="list-style-type: none"> ▶ Warndreieck im Kofferraum ▶ Verbandmaterial im Kofferraum ▶ 2 Warnwesten in den Türablagen 		○	○	○	○	○	○	○	○	○
Nichtraucherausführung	bestehend aus: <ul style="list-style-type: none"> ▶ Ablagefach in der Mittelkonsole vorn ▶ jeweils einer 12-Volt-Steckdose vorn und hinten 		○	○	○	○	○	○	○	○	○
Zigarettenanzünder und Aschenbecher	bestehend aus: <ul style="list-style-type: none"> ▶ Zigarettenanzünder (12 Volt) ▶ entnehmbarem Aschenbecher mit Deckel 	9JD 50,- 42,02	●	●	●	●	●	●	●	●	●

Technologien





CAR
Driver assistance

-  Audi pre sense >
-  Audi active lane assist >
-  Side assist >
-  Traffic jam assist ⓘ
-  Audi adaptive cruise control >



0.0



Anzeigen und Bedienelemente

Fahrerinformationssystem mit Farbdisplay⁷

Die Fahrerinformationen werden im hochauflösenden 7-Zoll-Farbdisplay auf der Instrumententafel angezeigt. Das Display zeichnet sich durch gute Ablesbarkeit und Übersichtlichkeit aus. Neben den grundlegenden Fahrzeuginformationen erfolgt auch – falls vorhanden – die Anzeige zusätzlicher optionaler Funktionen wie Fahrerassistenzsysteme oder Navigation. Zudem werden Hinweise für eine ökonomische Fahrweise angezeigt.

Der Bordcomputer mit Kurz- und Langzeitspeicher liefert unter anderem Informationen zu durchschnittlichem und momentanem Kraftstoffverbrauch, Restreichweite, durchschnittlicher Geschwindigkeit sowie Fahrzeit und Fahrstrecke. Das integrierte Effizienzprogramm unterstützt mit Verbrauchsdatenübersichten und Sparhinweisen für ökonomischeres Fahren.

Die Pausenempfehlung analysiert das Fahrverhalten mittels verschiedener Sensoren. Dabei werden z. B. Lenkbewegungen und Pedalbetätigungen erfasst und mit den individuellen Verhaltensmustern der jeweiligen fahrenden Person abgeglichen. Wenn die Auswertung ergibt, dass Anhaltspunkte für ein Nachlassen der Aufmerksamkeit vorliegen, empfiehlt das System eine Pause durch eine Anzeige im Fahrerinformationssystem und ein akustisches Signal. Das System ist zwischen 60 km/h und 200 km/h aktiv und deaktivierbar.

Zu den Anzeigehalten des Fahrerinformationssystems mit Farbdisplay zählen:

- ▶ Geschwindigkeit (Digitaltacho)
- ▶ Uhrzeit
- ▶ Kilometerstand
- ▶ Außentemperatur
- ▶ Tankwarnung mit Restreichweite
- ▶ Schaltempfehlung für Automatikgetriebe im manuellen Modus
- ▶ aktueller Radiosender oder Musiktitel
- ▶ Radio- und Medienlisten
- ▶ Telefonmenü (falls vorhanden)
- ▶ Informationen von Navigation (falls vorhanden)
- ▶ Hinweise von Fahrerassistenzsystemen (falls vorhanden)
- ▶ Verbrauchsdatenübersichten
- ▶ Sparhinweise für ökonomischeres Fahren
- ▶ Pausenempfehlung

Bestellschlüssel	EUR inkl. 19 % MwSt. ¹	EUR ohne MwSt. ¹	Q5	Q5/Q5 Sportback advanced	Q5/Q5 Sportback S line	Q5/Q5 Sportback S line business	Q5 50 TFSI e	Q5/Q5 Sportback 50 TFSI e advanced	Q5/Q5 Sportback TFSI e S line	Q5/Q5 Sportback TFSI e S line business	SQ5/SQ5 Sportback
			○	○	○	-	-	-	-	-	○

		Bestellschlüssel	EUR inkl. 19% MwSt. ¹	EUR ohne MwSt. ¹	Q5	Q5/Q5 Sportback advanced	Q5/Q5 Sportback S line	Q5/Q5 Sportback S line business	Q5 50 TFSI e	Q5/Q5 Sportback 50 TFSI e advanced	Q5/Q5 Sportback TFSI e S line	Q5/Q5 Sportback TFSI e S line business	SQ5/SQ5 Sportback
Audi virtual cockpit	<p>Mit dem Audi virtual cockpit steht ein innovatives, volldigitales Kombiinstrument zur flexiblen und bedarfsgerechten Anzeige von Informationen mit spezifischen Anzeigen für Plug-in-Hybridmodelle zur Verfügung. Das 12,3-Zoll-Display hat eine Auflösung in Full-HD-Qualität. Angezeigt werden können entsprechend den Fahrerbedürfnissen Geschwindigkeit, Drehzahl, Kartendarstellung, Audi connect-Dienste¹⁶, Radio- und Media-Informationen und vieles mehr.</p> <p>Mit der VIEW-Taste im Multifunktionslenkrad kann intuitiv und zügig zwischen zwei unterschiedlich großen Darstellungen der Rundinstrumente gewechselt werden. Die Anzeige mit kleinen Instrumenten in der progressiven Ansicht ermöglicht große, anschauliche Grafiken des Bordcomputers und der MMI-Inhalte, während in der zweiten Darstellung in der konventionellen Ansicht große Rundinstrumente dargestellt werden.</p> <p>Das Audi virtual cockpit beinhaltet:</p> <ul style="list-style-type: none"> ▶ spezifische Anzeigen für Plug-in-Hybridmodelle ▶ Bedienung über das Multifunktionslenkrad ▶ Konfiguration von Bordcomputerwerten ▶ Darstellung der Navigationskarte als 3D-Geländemodell auf einem hochauflösenden 12,3-Zoll-Full-HD-Farbdisplay (in Verbindung mit optionaler MMI Navigation plus mit MMI touch) ▶ permanente Anzeige von Navigationsinformationen im Bereich des Tachos bei aktiver Routenführung ▶ Pausenempfehlung 	958	350,- 294,12	-	-	-	-	○	○	○	○	-	

Anzeigen und Bedienelemente

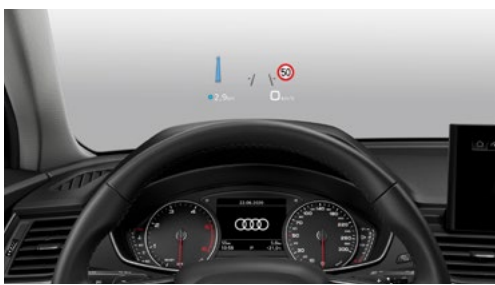
		Bestellschlüssel	EUR inkl. 19 % MwSt. ¹	EUR ohne MwSt. ¹	Q5	Q5/Q5 Sportback advanced	Q5/Q5 Sportback S line	Q5/Q5 Sportback S line business	Q5 50 TFSI e	Q5/Q5 Sportback 50 TFSI e advanced	Q5/Q5 Sportback TFSI e S line	Q5/Q5 Sportback TFSI e S line business	Q5/SQ5 Sportback
Audi virtual cockpit plus		<p>Das volligitale Kombiinstrument in 12,3-Zoll-Full-HD-Auflösung mit den individuellen Darstellungsoptionen „Dynamik“ und „Sport“ zusätzlich zur „Klassik“-Darstellung zeichnet sich durch eine flexible, klar strukturierte Anzeige aus. Ausgewählte Informationen rund um das Fahrzeug und seine Funktionen können individuell und bedarfsgerecht angezeigt werden.</p> <p>Das Audi virtual cockpit plus bietet:</p> <ul style="list-style-type: none"> ▶ 3 individuelle Darstellungsoptionen: „Dynamik“, „Sport“ und „Klassik“ ▶ bedarfsgerechte Anzeige von Geschwindigkeit, Drehzahl, Kartendarstellung, Audi connect-Diensten^{18, 19}, Radio- und Media-Informationen und vielem mehr ▶ Konfiguration von Bordcomputerwerten im Drehzahlmesser ▶ Bedienung über das Multifunktionslenkrad ▶ Darstellung der Navigationskarte als 3D-Geländemodell auf dem hochauflösenden 12,3-Zoll-Full-HD-Farbdisplay ▶ permanente Anzeige von Navigationsinformationen im Bereich des Tachos bei aktiver Routenführung ▶ Pausenempfehlung <p>Mit der VIEW-Taste im Multifunktionslenkrad kann intuitiv und zügig zwischen 2 unterschiedlich großen Darstellungen der Rundinstrumente gewechselt werden:</p> <ul style="list-style-type: none"> ▶ progressive Ansicht mit großen, anschaulichen Grafiken des Bordcomputers und der MMI-Inhalte ▶ klassische Ansicht mit großen Drehzahl- und Geschwindigkeitsanzeigen <p>Hinweis: nur in Verbindung mit Lederlenkrad 3-Speichen mit Multifunktion plus erhältlich</p>	959	600,- 504,20	●	●	●	○	-	-	-	-	●
Head-up-Display²⁰		<p>Auf Wunsch werden die Geschwindigkeit und weitere fahrerrelevante Informationen aus optional erhältlichen Ausstattungen wie Assistenzsystemen und Navigation sowie Warnhinweise in den direkten Sichtbereich der fahrenden Person projiziert. Die Blickabwendung von der Fahrbahn wird dadurch reduziert. Die mehrfarbige Anzeige ermöglicht eine kontraststarke Darstellung. Die Projektionsfläche des dezent in die Instrumententafel integrierten Head-up-Displays ist in der Höhe und Helligkeit einstellbar.</p>	KS1	980,- 823,53	●	●	●	●	●	●	●	●	●

● = als Sonderausstattung lieferbar ○ = Serienausstattung - = kein Angebot. Erläuterungen zu den Fußnoten finden Sie ab Seite 148.

Navigation, Medien und Soundsysteme

	Bestellschlüssel	EUR inkl. 19% MwSt. ¹ EUR ohne MwSt. ¹	Q5	Q5/Q5 Sportback advanced	Q5/Q5 Sportback S line	Q5/Q5 Sportback S line business	Q5 50 TFSI e	Q5/Q5 Sportback 50 TFSI e advanced	Q5/Q5 Sportback TFSI e S line	Q5/Q5 Sportback TFSI e S line business	SQS/SQS Sportback
<p>Vorbereitung Navigationsgerät-High für FOD Funktion</p> <p>Infotainment-Genuss für unterwegs, Radioempfang mit hoher Empfangsqualität, eine Bluetooth-Schnittstelle zur Anbindung eines Mobiltelefons sowie zwei USB-Anschlüsse mit Daten- und Ladefunktion</p> <p>Das hochauflösende Farbdisplay überzeugt durch die Darstellung der Menüs und Informationen. Der maximale Verzicht auf klassische Tasten sorgt für einen reduzierten und aufgeräumten optischen Eindruck.</p> <p>Die Vorbereitung Navigationsgerät-High für FOD Funktion beinhaltet:</p> <ul style="list-style-type: none"> ▶ 10,1-Zoll-Farbdisplay (1.540 x 720) inklusive MMI touch-Bedienung ▶ Fahrerinformationssystem mit 7-Zoll-Farbdisplay ▶ Audi music interface mit einem USB-A- sowie einem USB-C-Anschluss, jeweils mit Daten- und Ladefunktion ▶ Bluetooth-Schnittstelle²¹ (Freisprechen und Audiostreaming) ▶ 8 Passivlautsprecher mit 4 Lautsprechern vorn und 4 hinten (100 Watt) ▶ digitalen Radioempfang DAB+ ▶ AM-/FM-Phasendiversity ▶ geschwindigkeitsabhängige Lautstärkeanpassung ▶ Sprachdialogsystem mit Natürlichsprachlichkeit zur Steuerung von Infotainment- und Fahrzeugfunktionen ▶ WLAN-Hardware ▶ Teaserphasen für die Functions on Demand-Umfänge MMI Navigation plus, das Smartphone-Interface sowie Datenvolumen für den WLAN-Hotspot <p>Nach Auslieferung des Fahrzeugs können weitere Functions on Demand-Funktionen bei Bedarf über den myAudi Shop gebucht werden. Dazu besuchen Sie einfach den Online-Shop, den Sie über myAudi erreichen. Dort kann auch die passende Laufzeit gewählt werden.</p>			○	○	○	○	○	○	○	○	○
<p>MMI Navigation plus mit MMI touch</p>  <p>Navigieren, kommunizieren, informieren oder das umfangreiche Infotainment-Angebot genießen: mit einem Bedienkonzept, das fasziniert – durch die brillante Darstellung auf einem hochauflösenden Farbdisplay, dem Audi virtual cockpit (plus) oder dem großflächigen Head-up-Display^{5, 20}. Ebenso begeisternd ist die Bedienung mittels Touchdisplay, Sprachbedienung mit natürlichsprachlicher Interaktion oder einer verbesserten Schriftzeichenerkennung.</p> <p>MMI Navigation plus mit MMI touch beinhaltet:</p> <ul style="list-style-type: none"> ▶ Navigationssystem²² mit Darstellung auf dem hochauflösenden 10,1-Zoll großen MMI touch-Farbdisplay (1.540 x 720) ▶ 7-Zoll-Fahrerinformationssystem mit wahlweiser Routendarstellung in der Navigationskarte oder mit Richtungspfeilen 	7UG	2.255,- 1.894,96	●	●	●	○	●	●	●	○	●



Navigation, Medien und Soundsysteme

MMI Navigation plus mit MMI touch (Fortsetzung)

- ▶ Kartenupdate online²³: Download aktueller Navigationsdaten
- ▶ Online Verkehrsinformationen plus
- ▶ MMI-Suche: Freitextsuche mit intelligenten Zielvorschlägen bereits während der Eingabe
- ▶ MMI touch zur schnellen, intuitiven Bedienung – z. B. Zieleingabe per Handschrifterkennung sowie freies Bewegen und Zoomen in der Karte
- ▶ einfache Bedienung des Infotainments über natürlichsprachliche Interaktion^{12, 24}
- ▶ detaillierte Routeninformationen: Kartenvorschau, Wahl aus Alternativrouten, POIs, Spurempfehlungen, Autobahnausfahrten, Kreuzungsdetaillkarten u. v. m.
- ▶ Nutzung von Navigationsdaten für vorausschauendes und effizientes Fahren, z. B. Tempolimits und Steigungen
- ▶ gesamtes Portfolio Audi connect Navigation & Infotainment¹⁸
- ▶ hochdetaillierte 3D-Citymodelle mit realistischer Gebäudetextur und Fahrspurdarstellung für ausgewählte Städte und Anzeige vieler Sehenswürdigkeiten
- ▶ Landesinformationen mit Anzeige von länderspezifischen Informationen beim Grenzübergang z. B. zu geltenden Tempolimits, Vignettenpflicht etc.
- ▶ Audi music interface mit einem USB-A- sowie einem USB-C-Anschluss, jeweils mit Daten- und Lade-funktion
- ▶ Bluetooth-Schnittstelle²¹ (Freisprechen und Audiostreaming)
- ▶ 8 Passivlautsprecher mit 4 Lautsprechern vorn und 4 hinten (100 Watt)
- ▶ digitalen Radioempfang DAB+
- ▶ AM-/FM-Phasendiversity
- ▶ geschwindigkeitsabhängige Lautstärkeanpassung
- ▶ WLAN-Hardware

Nach Auslieferung des Fahrzeugs können weitere Functions on Demand-Funktionen bei Bedarf über den myAudi Shop gebucht werden. Dazu besuchen Sie einfach den Online-Shop, den Sie über myAudi erreichen. Dort kann auch die passende Laufzeit gewählt werden.

Bestellschlüssel	EUR inkl. 19 % MwSt. ¹	EUR ohne MwSt. ¹	Q5	Q5/Q5 Sportback advanced	Q5/Q5 Sportback S line	Q5/Q5 Sportback S line business	Q5 50 TFSI e	Q5/Q5 Sportback 50 TFSI e advanced	Q5/Q5 Sportback TFSI e S line	Q5/Q5 Sportback TFSI e S line business	SQ5/SQ5 Sportback

		Bestellschlüssel	EUR inkl. 19% MwSt. ¹	EUR ohne MwSt. ¹	Q5	Q5/Q5 Sportback advanced	Q5/Q5 Sportback S line	Q5/Q5 Sportback S line business	Q5 50 TFSI e	Q5/Q5 Sportback 50 TFSI e advanced	Q5/Q5 Sportback TFSI e S line	Q5/Q5 Sportback TFSI e S line business	SQS/SQS Sportback
8 Lautsprecher					○	○	○	○	○	○	○	○	○
Digitaler Radioempfang	Zusätzlich zum analogen Senderangebot wird der Empfang von digital ausgestrahlten Radiosendern ²⁵ nach DAB-Standard, inklusive DAB+ und DMB Audio, angeboten. In Verbindung mit MMI Navigation plus mit MMI touch sucht ein zweiter DAB-Tuner permanent nach alternativen Empfangsfrequenzen des eingestellten Senders, während die Senderliste gleichzeitig aktualisiert wird. Im MMI touch-Display werden programmbegleitende Informationen ²⁶ wie z. B. Interpret oder Titel sowie Zusatzinformationen in Form einer Slideshow (z. B. Cover oder Wetter) angezeigt.				○	○	○	○	○	○	○	○	○
Audi Soundsystem	 10 Lautsprecher inklusive Centerspeaker und Subwoofer, 6-Kanal-Verstärker mit einer Gesamtleistung von 180 Watt	9VD	320,- 268,91		●	●	●	●	●	●	●	●	●
Bang & Olufsen Premium Soundsystem mit 3D-Klang	 Beim Bang & Olufsen Premium Soundsystem mit 3D-Klang erfolgt die Soundwiedergabe durch 19 Lautsprecher inklusive 3D-Klang-Lautsprechern, Centerspeaker und Subwoofer. Der 16-Kanal-Verstärker besitzt eine Gesamtleistung von 755 Watt. Das Soundfeature 3D-Klang überzeugt durch eine räumliche Klangwiedergabe für die Vordersitze. Dieser wird durch zusätzliche Lautsprecher in der A-Säule, durch die Mitteltöner und die Fraunhofer-Technologie Symphoria erzeugt. Der 3D-Klang kann mit sämtlichen Quellen wiedergegeben werden. So wird im Fahrzeug ein nahezu beispiellos authentisches 3D-Surround-Erlebnis erzeugt und das Gefühl vermittelt, als säße man in der ersten Reihe eines Konzertsaals. Symphoria ergänzt diejenigen Dimensionen, die für ein natürliches Klangbild sowie einen ausgewogenen Raumklang unverzichtbar sind. Weite, Tiefe und Höhe bewirken ein bisher unbekanntes Gefühl von Räumlichkeit im Fahrzeug. Der Fahrzeuginnenraum wirkt akustisch größer und die Musik kann sich in ihrer ursprünglichsten Form entfalten. Die Beleuchtung der exklusiven Lautsprecherblenden vorn sorgt für ein eindrucksvolles Designerlebnis.	9VS	1.140,- 957,98		●	●	●	●	●	●	●	●	●

Telefon und Kommunikation

		Bestellschlüssel	EUR inkl. 19 % MwSt. ¹	EUR ohne MwSt. ¹	Q5	Q5/Q5 Sportback advanced	Q5/Q5 Sportback S line	Q5/Q5 Sportback S line business	Q5 50 TFSI e	Q5/Q5 Sportback 50 TFSI e advanced	Q5/Q5 Sportback TFSI e S line	Q5/Q5 Sportback TFSI e S line business	SQ5/SQ5 Sportback
<p>Audi connect Notruf & Service mit Audi connect Remote & Control¹⁹</p> <p>Audi connect Notruf & Service Die Audi connect Notruf & Service-Dienste sorgen für ein sicheres Gefühl auf jeder Fahrt – egal, was passiert und wohin der Weg führt. So wird zum Beispiel im Falle eines schweren Unfalls ein automatischer Notruf an die Audi Notrufzentrale geleitet. Mithilfe der automatisch übermittelten Fahrzeuginformationen kann schnellstmöglich Hilfe organisiert werden. Außerdem informiert Sie Online Car Care über außerordentliche Service-Ereignisse und Feldmaßnahmen. Sollte es dennoch zu einer Panne oder einem leichten Unfall kommen, steht mit dem Online Pannruf und dem Audi Schadenservice unmittelbar Hilfe bereit.</p> <p>Das Paket beinhaltet folgende Dienste</p> <ul style="list-style-type: none"> ▶ Audi connect Notruf²⁷ ▶ Online Pannruf ▶ Audi Schadenservice ▶ Automatische Serviceerinnerung²⁸ ▶ Online Car Care²⁹ <p>Audi connect Remote & Control Die Dienste von Audi connect Remote & Control vernetzen das Fahrzeug mit dem Smartphone. Mit der myAudi App^{12, 13} kann aus der Ferne auf das Fahrzeug zugegriffen, die letzte Parkposition und der aktuelle Fahrzeugstatus eingesehen werden. Dazu gehören unter anderem der aktuelle Tank- und Ölfüllstand, der aktuelle Kilometerstand, die nächste fällige Inspektion sowie die Information, ob Türen und Fenster verschlossen sind. Bei Bedarf kann das Fahrzeug aus der Ferne ver- und entriegelt werden. Bestimmte optional gegen Aufpreis erhältliche Sonderausstattungen können zusätzlich von der Online-Anbindung profitieren. So kann sowohl die Standheizung über die myAudi App gestartet oder programmiert als auch eine Push-Benachrichtigung beim Auslösen der Diebstahlwarnanlage an das Smartphone gesendet werden.</p> <p>Das Paket beinhaltet folgende Dienste:</p> <ul style="list-style-type: none"> ▶ Parkposition ▶ Fahrzeugstatus ▶ Fernsteuerung Ver- und Entriegeln³⁰ ▶ Fernsteuerung Standheizung³¹ ▶ Push-Benachrichtigung ▶ Diebstahlwarnanlage³² 				○	○	○	○	○	○	○	○	○	
<p>Bluetooth-Schnittstelle</p>	<p>Das Smartphone²¹ kann mittels Bluetooth mit dem Fahrzeug verbunden werden, um Musik über das Fahrzeug abzuspielen oder Telefonate zu führen. Zum Freisprechen können zwei Mobiltelefone gleichzeitig verbunden werden. Die kompletten Kontaktdaten werden nur vom – im MMI hinterlegten – ersten Haupttelefon angezeigt. Je nach Smartphone-Modell können auch E-Mails und SMS mittels Bluetooth im MMI angezeigt werden.</p>			○	○	○	○	○	○	○	○	○	

● = als Sonderausstattung lieferbar ○ = Serienausstattung – = kein Angebot. Erläuterungen zu den Fußnoten finden Sie ab Seite 148.

			Bestellschlüssel	EUR inkl. 19% MwSt. ¹	EUR ohne MwSt. ¹	Q5	Q5/Q5 Sportback advanced	Q5/Q5 Sportback S line	Q5/Q5 Sportback S line business	Q5 50 TFSI e	Q5/Q5 Sportback 50 TFSI e advanced	Q5/Q5 Sportback TFSI e S line	Q5/Q5 Sportback TFSI e S line business	SQS/SQ5 Sportback
Audi phone box light²¹	Das Smartphone kann mittels Bluetooth mit dem Fahrzeug verbunden werden, um Telefonate zu führen oder Musik über das Fahrzeug abzuspielen. Kompatible Smartphones können kabellos im Fahrzeug geladen werden. Es können zwei Mobiltelefone gleichzeitig verbunden werden. Die im zuerst verbundenen Mobiltelefon hinterlegten Kontaktdaten werden im MMI angezeigt. Beide Mobiltelefone können zum Freisprechen genutzt werden. Je nach Smartphone-Modell können auch E-Mails und SMS mittels Bluetooth im MMI angezeigt werden. Die Audi phone box light beinhaltet: <ul style="list-style-type: none"> ▶ universelle Bluetooth-Schnittstelle ▶ komfortable, integrierte Freisprecheinrichtung ▶ Telefonablage im Bereich der Mittelarmlehne vorn mit den Abmessungen 170 x 87 mm ▶ Lademöglichkeit über USB-Anschluss oder per Wireless Charging (Qi-Standard) ▶ Vergessenswarnung ▶ Ladestatusanzeige im MMI touch-Display 	9ZV	250,- 210,08	●	●	●	-	●	●	●	-	●		
Audi phone box^{12, 21}	 Das Smartphone kann mittels Bluetooth mit dem Fahrzeug verbunden werden, um Telefonate zu führen oder Musik über das Fahrzeug abzuspielen. Kompatible Smartphones können kabellos im Fahrzeug geladen werden. Dank LTE-Unterstützung mit 5G-Technologie wird das Mobilfunksignal verstärkt und somit eine sehr gute Sprach- und Empfangsqualität ermöglicht. Es können zwei Mobiltelefone gleichzeitig verbunden werden. Die im zuerst verbundenen Mobiltelefon hinterlegten Kontaktdaten werden im MMI angezeigt. Beide Mobiltelefone können zum Freisprechen genutzt werden. Je nach Smartphone-Modell können auch E-Mails und SMS mittels Bluetooth im MMI angezeigt werden. Die Audi phone box beinhaltet: <ul style="list-style-type: none"> ▶ universelle Bluetooth-Schnittstelle ▶ komfortable, integrierte Freisprecheinrichtung ▶ Telefonablage im Bereich der Mittelarmlehne vorn mit den Abmessungen 170 x 87 mm ▶ Lademöglichkeit über USB-Anschluss oder per Wireless Charging (Qi-Standard) ▶ Vergessenswarnung ▶ Ladestatusanzeige im MMI touch-Display ▶ Koppelantenne zur Verbindung des Mobiltelefons mit der Außenantenne für verbesserte Empfangsqualität ▶ LTE-Signalverstärker mit 5G-Technologie für verlustarme Übertragung zwischen Außenantenne und Telefonablage 	9ZE	450,- 378,15	●	●	●	○	●	●	●	○	●		

Telefon und Kommunikation

		Bestellschlüssel	EUR inkl. 19 % MwSt. ¹	EUR ohne MwSt. ¹	Q5	Q5/Q5 Sportback advanced	Q5/Q5 Sportback S line	Q5/Q5 Sportback S line business	Q5 50 TFSI e	Q5/Q5 Sportback 50 TFSI e advanced	Q5/Q5 Sportback TFSI e S line	Q5/Q5 Sportback TFSI e S line business	SQ5/SQ5 Sportback
Smartphone-Interface²¹	Verbindet das Smartphone mit dem Fahrzeug und bringt Smartphone-Inhalte nahtlos direkt aufs MMI touch-Display. ³³ Navigation, Telefonie, Musik und ausgewählte Third-Party-Apps ³⁴ lassen sich komfortabel über das MMI touchDisplay sowie per Sprachbedienung steuern. Die Verbindung kann dabei entweder mithilfe eines passenden USB-Kabels oder kabellos erfolgen. ³⁵	IU1	330,- 277,31	835,- 701,68	-	-	-	●	-	-	-	●	-
Audi Application Store und Smartphone-Interface²¹	<p>Der Audi Application Store im MMI des Fahrzeugs ermöglicht den Zugang zu einer großen und stetig wachsenden Auswahl beliebter Apps, zum Beispiel aus den Kategorien Nachrichten und Podcasts, Sport und Spiele oder Video und Entertainment. Ohne die Verwendung eines Smartphones können diverse Apps direkt ins MMI des Fahrzeugs geladen und im Rahmen der rechtlichen Vorgaben genutzt werden. Über verfügbare Updates für die geladenen Apps werden Sie informiert. Diese können direkt im Fahrzeug heruntergeladen werden.</p> <p>Die Ausstattung beinhaltet zudem eine App zur Nutzung von Amazon Alexa³⁶ im Fahrzeug und bietet damit Zugriff auf Ihre mit Alexa verbundenen Smarthome-Geräte sowie Unterhaltung, Nachrichten, Sportergebnisse und vieles mehr.</p> <p>Für die Nutzung der Apps und von Amazon Alexa³⁶ werden ein myAudi^{12, 13} Account und eine Datenverbindung benötigt.</p> <p>Mit der Ausstattung besteht ebenfalls die Möglichkeit, einmalig ein 25-GB-Datenpaket für die Nutzungsdauer von einem Jahr bei unserem Partner Cubic Telecom kostenlos zu buchen.³⁷ Bei Bedarf können jederzeit eine Verlängerung und zusätzliche Datenpakete kostenpflichtig hinzugebucht werden.</p> <p>Über dieses Datenvolumen und einen integrierten WLAN-Hotspot ist es außerdem möglich, bis zu acht mobile Endgeräte wie Smartphones und Tablets mit dem WLAN des Fahrzeugs zu verbinden und das gebuchte Datenvolumen zu nutzen.</p> <p>Alternativ können Sie die Datenverbindung auch mittels eines mobilen Hotspots über Ihr Smartphone herstellen, wobei abhängig von Ihrem Mobilfunkvertrag zusätzliche Kosten anfallen können.</p> <p>Das Smartphone-Interface^{33, 34} verbindet das Smartphone mit dem Fahrzeug und bringt Smartphone-Inhalte direkt aufs MMI touch-Display. Die Verbindung kann dabei entweder mithilfe eines passenden USB-Kabels oder kabellos erfolgen.³⁵ Navigation, Telefonie, Musik und ausgewählte Third-Party-Apps³⁴ lassen sich komfortabel über das MMI touch-Display sowie per Sprachbedienung steuern.</p>	IU4	350,- 294,12		●	●	●	●	●	●	●	●	●

Assistenzsysteme

	Bestellschlüssel	EUR inkl. 19% MwSt. ¹	EUR ohne MwSt. ¹	Q5	Q5/Q5 Sportback advanced	Q5/Q5 Sportback S line	Q5/Q5 Sportback S line business	Q5 50 TFSI e	Q5/Q5 Sportback 50 TFSI e advanced	Q5/Q5 Sportback TFSI e S line	Q5/Q5 Sportback TFSI e S line business	SQS/SQ5 Sportback
Assistenzpaket Parken^{7, 38}	PCF	390,-	-	-	-	-	●	-	-	-	●	-
Das Assistenzpaket Parken beinhaltet: <ul style="list-style-type: none"> ▶ Parkassistent mit Einparkhilfe plus ▶ Umgebungskameras 		327,73	820,-	●	●	●	-	●	●	●	-	●
Die vier weitwinkligen Umgebungskameras machen die Hinderniserkennung, das Ein- und Ausparken sowie das Rangieren noch komfortabler.		689,08										
Der Parkassistent mit Einparkhilfe plus erkennt geeignete Parkplätze. Durch gezielte Lenkmanöver wird beim Ein- und Ausparken aktiv unterstützt. Eine optische Anzeige warnt vor Hindernissen.												
Im Erfassungsbereich der Ultraschallsensoren hilft der Parkassistent bei der Suche nach einem geeigneten Parkplatz entlang der Fahrbahn. Bei Querparklücken wird der Einparkweg, bei Längsparklücken der Ein- und Ausparkweg berechnet.												
Beim Ein- und Ausparken unterstützt das System durch gezielte Lenkmanöver. Es muss lediglich nach Anweisungen im Display der Gangwechsel vorgenommen, Gas gegeben, gebremst sowie der Parkvorgang vollumfänglich überwacht werden. Sogar Parkmanöver in mehreren Zügen werden unterstützt. Die Umgebungsanzeige kann innerhalb von Systemgrenzen vor Hindernissen vor und hinter dem Fahrzeug sowie lenkwinkelabhängig vor seitlichen Hindernissen warnen. Die Aktivierung erfolgt mit der Parkassistenten-Taste in der Mittelkonsole.												
Für noch komfortableres Rangieren liefern die Umgebungskameras eine Vielzahl von Ansichten der unmittelbaren Umgebung des Fahrzeugs. Dabei kann man sich während der Rangiermanöver an praktischen Hilfslinien orientieren. Vier weitwinklige Umgebungskameras erfassen den gesamten Bereich unmittelbar um das Fahrzeug.												
Hinweis: nur in Verbindung mit Außenspiegel elektrisch einstell-, beheiz- und anklappbar, beidseitig automatisch abblendend und Innenspiegel automatisch abblendend, rahmenlos erhältlich												

Assistenzsysteme

		Bestellschlüssel	EUR inkl. 19 % MwSt. ¹	EUR ohne MwSt. ¹	Q5	Q5/Q5 Sportback advanced	Q5/Q5 Sportback S line	Q5/Q5 Sportback S line business	Q5 50 TFSI e	Q5/Q5 Sportback 50 TFSI e advanced	Q5/Q5 Sportback TFSI e S line	Q5/Q5 Sportback TFSI e S line business	Q5/SQ5 Sportback
Assistenzpaket Tour^{7,38}	<p>Das Assistenzpaket Tour kombiniert eine Vielzahl von Funktionen. Diese bieten Ihnen bei Fahrten auf langen Strecken und Überlandfahrten noch mehr Komfort.</p> <p>Das Assistenzpaket Tour beinhaltet folgende Assistenzsysteme:</p> <ul style="list-style-type: none"> ▶ adaptiven Geschwindigkeitsassistenten ▶ Stauassistenten ▶ Audi active lane assist ▶ prädiktiven Effizienzassistenten ▶ Abbiegeassistenten links ▶ Ausweichassistenten ▶ Fernlichtassistenten <p>Im Regelbereich von 0 bis 250 km/h unterstützt der adaptive Geschwindigkeitsassistent dabei, die eingestellte Geschwindigkeit und den Abstand zum vorderen Fahrzeug zu regeln.</p> <p>Der Stauassistent unterstützt im Regelbereich von 0 bis 65 km/h bei der Lenkarbeit. Das System erkennt im Rahmen von Systemgrenzen Fahrspurmarkierungen, Randbebauungen, Fahrzeuge auf Nebenspuren sowie mehrere vorausfahrende Fahrzeuge.</p> <p>Oberhalb von 65 km/h unterstützt der Audi active lane assist bei der Spurhaltung. Das System wird durch ein Lenkrad mit Griffkennung in spezifischem Lenkraddesign unterstützt.</p> <p>In Verbindung mit der MMI Navigation plus mit MMI touch nutzt der adaptive Geschwindigkeitsassistent zudem die Daten des prädiktiven Effizienzassistenten für eine vorausschauende und adaptive Regelung der Geschwindigkeit auch ohne vorausfahrendes Fahrzeug.</p> <p>Der Abbiegeassistent erkennt innerhalb der Systemgrenzen beim Linksabbiegen entgegenkommende Fahrzeuge auf der Gegenfahrbahn.</p> <p>Der Ausweichassistent unterstützt zusätzlich während eines kritischen Ausweichvorgangs durch ein unterstützendes Lenkmoment.</p> <p>Der Fernlichtassistent vermindert innerhalb der Systemgrenzen das Blenden des Gegenverkehrs und anderer Verkehrsbeteiligter durch automatisches Ein- und Ausschalten des Fernlichts.</p> <p>Detaillierte Informationen zu den einzelnen Ausstattungen können den jeweiligen Einzelbeschreibungen entnommen werden.</p> <p>Hinweis: nur in Verbindung mit Lederlenkrad 3-Speichen mit Multifunktion plus erhältlich</p>	PCN	1.140,- 957,98	●	●	●	●	●	●	●	●	●	●

		Bestellschlüssel	EUR inkl. 19% MwSt. ¹ EUR ohne MwSt. ¹	Q5	Q5/Q5 Sportback advanced	Q5/Q5 Sportback S line	Q5/Q5 Sportback S line business	Q5 50 TFSI e	Q5/Q5 Sportback 50 TFSI e advanced	Q5/Q5 Sportback TFSI e S line	Q5/Q5 Sportback TFSI e S line business	SQS/SQ5 Sportback
Assistenzpaket Stadt^{7, 38}	<p>Das Assistenzpaket Stadt enthält Assistenzfunktionen speziell für den urbanen Verkehr. Im Paket enthalten sind:</p> <ul style="list-style-type: none"> ▶ Spurwechselwarnung ▶ Rückfahrkamera ▶ Ausstiegswarnung ▶ Querverkehrsassistent hinten ▶ Audi pre sense basic ▶ Audi pre sense rear <p>Die im Assistenzpaket Stadt zusammengefassten Assistenzfunktionen nutzen die Daten der Front- bzw. Heckradarsensoren sowie der Ultraschallsensoren vorn und hinten. Werden im Detektionsbereich von der Sensorik Fahrzeuge erkannt, werden jeweils von einzelnen dafür ausgelegten Assistenzsystemen mehrstufige Warnhinweise eingeleitet. Wird nicht reagiert, kann die Kombination von Audi pre sense basic und Audi pre sense rear Schutzmaßnahmen wie die Optimierung der Sitzposition und die Einleitung des Schließvorgangs der Fenster auslösen.</p> <p>Die Spurwechselwarnung unterstützt im Funktionsbereich ab ca. 15 km/h dabei, das Verkehrsgeschehen hinter dem Fahrzeug zu überwachen.</p> <p>Die Rückfahrkamera stellt im MMI touch-Display den Erfassungsbereich hinter dem Fahrzeug dar. Dynamische und statische Anzeigeelemente unterstützen beim Einparken oder Rangieren. Werden bei einem stehenden Fahrzeug die Türen geöffnet, warnt die Ausstiegswarnung vor einer drohenden Kollision mit erkannten Verkehrsteilnehmenden, die sich von hinten nähern.</p> <p>Der Querverkehrsassistent hinten kann beim Rückwärtsfahren bis ca. 15 km/h (z. B. beim Ausparken) vor einer drohenden Kollision mit herannahenden, bewegten Objekten (z. B. Autos im Querverkehr) warnen.</p> <p>Audi pre sense basic und Audi pre sense rear leiten, wenn erforderlich, im Rahmen der Systemgrenzen präventive Schutzmaßnahmen für die im Fahrzeug sitzenden Personen ein.</p>	PCM	330,- 277,31 760,- 638,66	-	-	-	●	-	-	-	●	-
Assistenzpaket Stadt mit Assistenzpaket Parken^{7, 38}	<p>Paketinhalte:</p> <ul style="list-style-type: none"> ▶ Audi pre sense rear ▶ Parkassistent mit Einparkhilfe plus ▶ Spurwechselwarnung ▶ Umgebungskameras <p>Hinweis: nur in Verbindung mit Außenspiegel elektrisch einstell-, beheiz- und anklappbar, beidseitig automatisch abblendend und Innenspiegel automatisch abblendend, rahmenlos erhältlich</p>	PCZ	1.200,- 1.008,40 1.630,- 1.369,75	-	-	-	●	-	-	-	●	-

Assistenzsysteme

		Bestellschlüssel	EUR inkl. 19 % MwSt. ¹ EUR ohne MwSt. ¹	Q5	Q5/Q5 Sportback advanced	Q5/Q5 Sportback S line	Q5/Q5 Sportback S line business	Q5 50 TFSI e	Q5/Q5 Sportback 50 TFSI e advanced	Q5/Q5 Sportback TFSI e S line	Q5/Q5 Sportback TFSI e S line business	SQ5/SQ5 Sportback
Audi active lane assist mit Fernlichtassistent⁷	<p>Das Paket beinhaltet Assistenzsysteme, die innerhalb der Systemgrenzen bei unbeabsichtigtem Überfahren der Fahrbahnmarkierung warnen, über die aktuell gültigen Verkehrszeichen informieren sowie das Fernlicht betätigen können.</p> <p>Im Paket enthalten sind:</p> <ul style="list-style-type: none"> ▶ Audi active lane assist ▶ Fernlichtassistent <p>Der Audi active lane assist unterstützt im Funktionsbereich von ca. 65 bis maximal 250 km/h innerhalb der Systemgrenzen komfortabel bei der Spurhaltung. Das System wird durch ein Lenkrad mit Griffkernung in spezifischem Lenkraddesign unterstützt.</p> <p>Der Fernlichtassistent erkennt im Rahmen der Systemgrenzen selbstständig Scheinwerfer des Gegenverkehrs, Rückleuchten anderer Fahrzeuge und Lichtquellen von Ortschaften. Je nach Verkehrssituation wird das Fernlicht automatisch ein- oder ausgeschaltet.</p> <p>Detaillierte Informationen zu den einzelnen Ausstattungen können den jeweiligen Einzelbeschreibungen entnommen werden.</p> <p>Hinweis: nur in Verbindung mit MMI Navigation plus mit MMI touch und Lederlenkrad 3-Speichen mit Multifunktion plus erhältlich</p>	PCB	400,- 336,13	●	●	●	●	●	●	●	●	●

		Bestellschlüssel	EUR inkl. 19% MwSt. ¹ EUR ohne MwSt. ¹	Q5	Q5/Q5 Sportback advanced	Q5/Q5 Sportback S line	Q5/Q5 Sportback S line business	Q5 50 TFSI e	Q5/Q5 Sportback 50 TFSI e advanced	Q5/Q5 Sportback TFSI e S line	Q5/Q5 Sportback TFSI e S line business	SQ5/SQ5 Sportback
Spurwechselwarnung inklusive Audi pre sense rear^{7, 38}	<p>Das Paket beinhaltet:</p> <ul style="list-style-type: none"> ▶ Spurwechselwarnung ▶ Audi pre sense rear ▶ Ausstiegswarnung (in Verbindung mit der Einparkhilfe plus oder dem Parkassistenten) ▶ Querverkehrsassistent hinten (in Verbindung mit der Einparkhilfe plus oder dem Parkassistenten) <p>Die Spurwechselwarnung unterstützt im Funktionsbereich ab ca. 15 km/h dabei, das Verkehrsgeschehen hinter dem Fahrzeug zu überwachen. Zwei im Heck verbaute Radarsensoren erfassen Fahrzeuge, die sich seitlich von hinten nähern. Es können der Abstand sowie die Geschwindigkeitsdifferenz gemessen und analysiert werden. Bei einer für einen Spurwechsel als kritisch eingestuften Situation erfolgt die Warnung durch LED-Anzeigen am jeweiligen Außenspiegel. Wird in diesem Moment durch Blinken ein Spurwechsel signalisiert und erkennt das System eine kritische Situation, erfolgt eine Warnung durch zusätzliches Aufblinken der Warn-LEDs. Die Aktivierung erfolgt einmalig im MMI-Car-Menü.</p> <p>Audi pre sense rear erkennt durch die zusätzlich verbauten Radarsensoren im Rahmen von Systemgrenzen mögliche Heckkollisionen. Es werden präventiv die vorderen Gurte elektrisch gestrafft. Ebenso schließen sich die Fenster und – falls vorhanden – das Panorama-Glasdach. Die Warnblinker werden mit erhöhter Blinkfrequenz angesteuert, um den umgebenden Verkehr zu warnen.</p> <p>In Kombination mit der Einparkhilfe plus oder dem Parkassistenten sind zusätzlich die Ausstiegswarnung und der Querverkehrsassistent hinten enthalten.</p>	PCH	810,- 680,67	●	●	●	●	●	●	●	●	●
Spurverlassenswarnung	Hilft innerhalb der Systemgrenzen, ein unbeabsichtigtes Verlassen der Fahrspur zu vermeiden. Ist das System aktiviert und funktionsbereit und wurde kein Blinker gesetzt, hilft die Spurverlassenswarnung durch korrigierende Lenkeingriffe, ein Überfahren von erkannten Fahrbahnbegrenzungslinien zu vermeiden. Eine zusätzliche Lenkradvibration kann auf Fahrerwunsch eingestellt werden. Das System hat einen Funktionsbereich ab ca. 60 bis maximal 250 km/h.			○	○	○	○	○	○	○	○	○

Assistenzsysteme

		Bestellschlüssel	EUR inkl. 19 % MwSt. ¹	EUR ohne MwSt. ¹	Q5	Q5/Q5 Sportback advanced	Q5/Q5 Sportback S line	Q5/Q5 Sportback S line business	Q5 50 TFSI e	Q5/Q5 Sportback 50 TFSI e advanced	Q5/Q5 Sportback TFSI e S line	Q5/Q5 Sportback TFSI e S line business	SQ5/SQ5 Sportback
Geschwindigkeitsregelanlage mit Geschwindigkeitsbegrenzer⁷	<p>Ab etwa 20 km/h kann das System die gewünschte Geschwindigkeit konstant halten. Die Regelung erfolgt durch Anpassung der Motorleistung bzw. durch aktive Bremsengriffe, sofern Motor- und Bremsleistung es zulassen. Die Bedienung erfolgt über einen separaten Lenkstockhebel. Dabei wird die gesetzte Geschwindigkeit in allen Anzeigeelementen angezeigt. Falls das optionale Head-up-Display²⁰ mitbestellt wurde, erscheint darin eine Zusatzanzeige.</p> <p>Der Geschwindigkeitsbegrenzer ermöglicht das individuelle Begrenzen der Maximalgeschwindigkeit, z. B. innerhalb von geschlossenen Ortschaften. Beim Erreichen des eingestellten Limits regelt das Fahrzeug ab. Die Begrenzung kann jederzeit deaktiviert sowie durch Kick-down überschritten werden. Die Bedienung erfolgt über einen separaten Lenkstockhebel.</p>				○	○	○	○	○	○	○	○	○
Mit Multifunktionskamera					○	○	○	○	○	○	○	○	○
Rückfahrkamera⁷	<p>Die Rückfahrkamera stellt im MMI touch-Display den Erfassungsbereich hinter dem Fahrzeug dar. Dynamische und statische Anzeigeelemente unterstützen beim Einparken oder Rangieren. Es können zwei Modi für Querparken und Anhängermodus³⁹ ausgewählt werden. Abhängig vom gewählten Modus werden die berechnete Fahrspur sowie Hilfs- und Führungslinien angezeigt. Die Rückfahrkamera ist unauffällig in die Griffleiste der Gepäckraumklappe integriert und wird durch das Einlegen des Rückwärtsgangs oder über eine Taste in der Mittelkonsole aktiviert.</p>	KA2	430,- 361,34		●	●	●	○	●	●	●	○	●
Einparkhilfe plus⁷	<p>Durch die Nutzung von Daten der unauffällig in die Stoßfänger integrierten Ultraschallsensoren unterstützt die akustische und optische Einparkhilfe vorn und hinten beim Ein- und Ausparken sowie beim Rangieren.</p> <p>Abhängig vom Lenkeinschlag und von der Fahrtrichtung wird der Abstand zu erkannten Objekten in einer selektiven, optischen Darstellung im MMI touch-Display angezeigt. Erkannte Hindernisse außerhalb des Fahrwegs werden als weißes Segment angezeigt. Rote Segmente stellen erkannte Hindernisse im Fahrweg dar. Eine virtuelle Fahrspuranzeige bietet zudem seitliche Führungslinien, die anhand des aktuell gewählten Lenkeinschlags vorausberechnet werden.</p> <p>Die Aktivierung erfolgt durch Einlegen des Rückwärtsgangs, über eine Taste in der Mittelkonsole sowie automatisch, sobald der Abstand zu einem erkannten Objekt weniger als ca. 90 cm beträgt. Die automatische Aktivierung kann ein- und ausgeschaltet werden.</p>				○	○	○	○	○	○	○	○	○

		Bestellschlüssel	EUR inkl. 19% MwSt. ¹ EUR ohne MwSt. ¹	Q5	Q5/Q5 Sportback advanced	Q5/Q5 Sportback S line	Q5/Q5 Sportback S line business	Q5 50 TFSI e	Q5/Q5 Sportback 50 TFSI e advanced	Q5/Q5 Sportback TFSI e S line	Q5/Q5 Sportback TFSI e S line business	SQ5/SQ5 Sportback
Parkassistent mit Einparkhilfe plus⁷	Im Erfassungsbereich der Ultraschallsensoren hilft der Parkassistent bei der Suche nach einem geeigneten Parkplatz entlang der Fahrbahn. Bei Querparklücken wird der Einparkweg, bei Längsparklücken der Ein- und Ausparkweg berechnet. Beim Ein- und Ausparken unterstützt das System durch gezielte Lenkmanöver. Es muss lediglich nach Anweisungen im Display der Gangwechsel vorgenommen, Gas gegeben, gebremst sowie der Parkvorgang vollumfänglich überwacht werden. Sogar Parkmanöver in mehreren Zügen werden unterstützt. Die Umgebungsanzeige kann innerhalb von Systemgrenzen vor Hindernissen vor und hinter dem Fahrzeug sowie lenkwinkelabhängig vor seitlichen Hindernissen warnen. Die Aktivierung erfolgt mit der Parkassistent-Taste in der Mittelkonsole.	7X5	270,- 226,89	●	●	●	●	●	●	●	●	●
Audi pre sense city⁷	Eine drohende Kollision mit Fahrzeugen und Fußgängern kann im Rahmen von Systemgrenzen im Geschwindigkeitsbereich bis ca. 85 km/h erkannt werden. Das System warnt in diesem Fall optisch, akustisch und gegebenenfalls mit einem Bremsruck. Es kann bei Bedarf eine Vollverzögerung einleiten, um die Kollisionsgeschwindigkeit zu reduzieren bzw. die Kollision unter Umständen zu vermeiden.			○	○	○	○	○	○	○	○	○
Audi pre sense basic⁷	Audi pre sense basic leitet, wenn erforderlich, im Rahmen der Systemgrenzen durch die Vernetzung und den Abgleich unterschiedlicher Fahrzeugsysteme wie der elektronischen Stabilisierungskontrolle (ESC) präventive Schutzmaßnahmen für die Insassen ein. Bei erkanntem instabilen Fahrzustand werden die vorderen Gurte elektrisch gestrafft, um eine Vor- oder Seitenverlagerung der Insassen zu minimieren. Situationsbedingt schließen sich die Fenster sowie – falls vorhanden – das Panorama-Glasdach. Die Warnblinkanlage zur Warnung des nachfolgenden Verkehrs wird aktiviert. Zu den Schutzmaßnahmen durch Audi pre sense basic gehören: <ul style="list-style-type: none"> ▶ Straffung der vorderen Sicherheitsgurte ▶ Aktivierung der Warnblinkanlage zur Warnung anderer Verkehrsteilnehmer ▶ Einleitung des Schließvorgangs der Fenster und des Panorama-Glasdachs (falls mitbestellt) 	7W1	250,- 210,08	●	●	●	●	●	●	●	●	●
Elektromechanische Parkbremse	umfasst Parkbremsfunktion im Stand, Anfahrhilfe durch automatisches Lösen beim Anfahren und Notbremsfunktion während der Fahrt über alle 4 Räder			○	○	○	○	○	○	○	○	○
Halteassistent⁷	Der Halteassistent hält das Fahrzeug nach dem Anhalten an im Straßenverkehr üblichen Steigungen und in Gefällen zeitlich unbegrenzt.	UH2	80,- 67,23	●	●	●	●	●	●	●	●	●

Assistenzsysteme

Kamerabasierte Verkehrszeichenerkennung⁴⁰



Die kamerabasierte Verkehrszeichenerkennung unterstützt, indem innerhalb der Systemgrenzen erkannte Verkehrszeichen, wie beispielsweise Geschwindigkeitsbegrenzungen, Überholverbote und temporäre Geschwindigkeitsgebote, angezeigt werden. Sollte sich ein Verkehrszeichen außerhalb des Sichtbereichs der Kamera befinden, kann es aus den in den Navigationsdaten hinterlegten Informationen der optionalen MMI Navigation plus mit MMI touch, die mitbestellt werden muss, bereitgestellt werden. Die Anzeige der Verkehrszeichenerkennung erfolgt automatisch im Display des Kombiinstruments bzw. im optionalen Audi virtual cockpit plus und ist über das Multifunktionslenkrad konfigurierbar. Es können bis zu drei Verkehrszeichen exklusiv oder das zum aktuellen Zeitpunkt relevante Gebot als Zusatzanzeige zu einem weiteren System (z. B. digitaler Geschwindigkeitsanzeige) dargestellt werden. Im MMI touch gibt es zusätzlich die Möglichkeit, eine verkehrszeichenbasierte Warnung bei Überschreiten des erkannten Geschwindigkeitsgebots auszuwählen.

Die kamerabasierte Verkehrszeichenerkennung hat einen rein informativen Charakter.

Die kamerabasierte Verkehrszeichenerkennung umfasst:

- ▶ kamerabasierte Erkennung und Anzeige von Überholverboten und Geschwindigkeitsbegrenzungen inklusive temporärer Geschwindigkeitsgebote
- ▶ Erkennung von Beginn und Ende von Autobahnen, Kraftfahrstraßen, Ortschaften sowie von verkehrsberuhigten Bereichen und Anzeige des dazugehörigen Geschwindigkeitslimits⁴¹
- ▶ situationsabhängige Anzeige und Bewertung bei Nässe, bei tageszeitabhängigen Geschwindigkeitsbegrenzungen und im Anhängerbetrieb³⁹

Bestellschlüssel	EUR inkl. 19 % MwSt. ¹	EUR ohne MwSt. ¹	Q5	Q5/Q5 Sportback advanced	Q5/Q5 Sportback S line	Q5/Q5 Sportback S line business	Q5 50 TFSI e	Q5/Q5 Sportback 50 TFSI e advanced	Q5/Q5 Sportback TFSI e S line	Q5/Q5 Sportback TFSI e S line business	SQ5/SQ5 Sportback
			○	○	○	○	○	○	○	○	○

Fahrwerke/Bremsen

		Bestellschlüssel	EUR inkl. 19% MwSt. ¹	EUR ohne MwSt. ¹	Q5	Q5/Q5 Sportback advanced	Q5/Q5 Sportback S line	Q5/Q5 Sportback S line business	Q5 50 TFSI e	Q5/Q5 Sportback 50 TFSI e advanced	Q5/Q5 Sportback TFSI e S line	Q5/Q5 Sportback TFSI e S line business	SQ5/SQ5 Sportback
Elektromechanische Servolenkung	wartungsfreie Zahnstangenlenkung mit geschwindigkeitsabhängiger Lenkunterstützung; präzises Lenkgefühl bei hohem Tempo, hervorragende Unterstützung beim Einparken				○	○	○	○	○	○	○	○	○
quattro mit ultra-Technologie	<p>Permanent verfügbarer Allradantrieb mit aktiv geregelter Momentenverteilung, ultra-Technologie und radselektiver Momentensteuerung. Der intelligente Allradantrieb quattro mit ultra-Technologie überwacht permanent den Fahrzustand und verteilt die Kraft situationsabhängig auf die Vorder- und Hinterachse. Erfordert eine Fahrsituation keinen Allradantrieb, kann die komplette Hinterachse vom Antrieb abgekoppelt werden. Gesamtwirkungsgrad und Effizienz können dadurch spürbar gesteigert werden. Bei sportlicher Kurvenfahrt werden die kurveninneren Räder sanft abgebremst und somit das Antriebsmoment an den kurvenäußeren Rädern erhöht. Das führt zu verbesserter Dynamik in Kurven und einem präziseren und neutraleren Fahrverhalten.</p> <p>quattro mit ultra-Technologie beinhaltet:</p> <ul style="list-style-type: none"> ▶ elektronisch geregelte Allradkupplung ▶ Hinterachsdifferenzial mit integrierter Kraftschlusskupplung ▶ elektronische Differenzialsperre (EDS) für alle angetriebenen Räder ▶ ESC mit integrierter radselektiver Momentensteuerung <p>Hinweis: nicht für 35 TDI, 50 TDI quattro und SQ5/SQ5 Sportback</p>				○/-	○/-	○/-	○/-	○	○	○	○	-
quattro	<p>Das Fahrzeug verfügt serienmäßig über einen vollvariablen quattro Antrieb. So kann eine bedarfsgerechte Verteilung der Antriebskräfte auf die einzelnen Räder erfolgen.</p> <p>Der permanente Allradantrieb mit asymmetrisch-dynamischer Momentenverteilung über ein selbstsperrendes Mittendifferenzial und radselektiver Momentensteuerung verteilt die Antriebskraft im normalen Fahrbetrieb zwischen Vorder- und Hinterachse im Verhältnis 40 : 60. Die Antriebskraft wird dabei proaktiv auf die Achsen verteilt, ohne dass durch Sensoren ein Radschlupf erkannt werden muss. Die mechanisch arbeitende Sperrfunktion ist auf sehr gute Fahrdynamik ausgelegt und verteilt die Antriebsmomente ohne Zeitverzug auf Vorder- und Hinterachse. Dies führt zu herausragender Traktion und Spurstabilität. Die in die ESC integrierte radselektive Momentensteuerung bremst bei sportlicher Kurvenfahrt die kurveninneren Räder sanft ab und erhöht somit das Antriebsmoment auf die kurvenäußeren Räder. Dies bedeutet verbesserte Dynamik in Kurven und ein präziseres und neutraleres Fahrverhalten.</p> <p>Hinweis: nur für 50 TDI quattro und SQ5/SQ5 Sportback erhältlich</p>				○/-	○/-	○/-	○/-	-	-	-	-	○



Fahrwerke/Bremsen

		Bestellschlüssel	EUR inkl. 19 % MwSt. ¹ EUR ohne MwSt. ¹	Q5	Q5/Q5 Sportback advanced	Q5/Q5 Sportback S line	Q5/Q5 Sportback S line business	Q5 50 TFSI e	Q5/Q5 Sportback 50 TFSI e advanced	Q5/Q5 Sportback TFSI e S line	Q5/Q5 Sportback TFSI e S line business	Q5/Q5 Sportback S line business
quattro mit Sportdifferenzial	<p>Der permanente Allradantrieb quattro mit selbstsperrendem Mittendifferenzial und Sportdifferenzial an der Hinterachse zeichnet sich durch ein dynamischeres und spurstabileres Fahren aus. Das klassische Hinterachsdifferenzial wurde um zwei Überlagerungseinheiten mit elektronisch geregelten Lamellenkupplungen erweitert. Die intelligente quattro Strategie ermittelt kontinuierlich eine auf hervorragende Fahrdynamik ausgelegte Aufteilung der Antriebsmomente und verteilt diese aktiv und variabel zwischen den Hinterrädern. Beim Anlenken oder Beschleunigen in der Kurve werden die Momente überwiegend zum kurvenäußeren Rad gelenkt und drücken das Fahrzeug in die Kurve hinein. So kann das System der Tendenz zum Untersteuern schon frühzeitig entgegenwirken.</p> <p>Hinweis: nur für 50 TDI quattro und SQ5/SQ5 Sportback erhältlich</p>	GH2	1.350,- 1.134,45	●/-	●/-	●/-	●/-	-	-	-	-	●
Serienfahrwerk	<p>für gute Fahrdynamik und sehr hohen Fahrkomfort</p> <ul style="list-style-type: none"> ▶ Stoßdämpfer und Schraubenfedern an Vorder- und Hinterachse ▶ 5-Lenker-Leichtbau-Vorderachse, Stabilisator; Vorderachsträger mit der Karosserie fest verschraubt ▶ 5-Lenker-Leichtbau-Hinterachse mit Einzelaufhängung; Stabilisator; Hinterachsträger elastisch gelagert <p>Hinweis: nicht für 35 TDI erhältlich</p>	1BA	ohne Mehrpreis	○/-	○/-	●/-	●/-	○	○	○	○	-
Serienfahrwerk	<p>für guten Fahrkomfort und gute Fahrdynamik</p> <ul style="list-style-type: none"> ▶ Stoßdämpfer und Schraubenfedern an Vorder- und Hinterachse ▶ 5-Lenker-Leichtbau-Vorderachse, Stabilisator; Vorderachsträger mit der Karosserie fest verschraubt ▶ 5-Lenker-Leichtbau-Hinterachse mit Einzelaufhängung; Stabilisator; Hinterachsträger elastisch gelagert ▶ 25 mm Tieferlegung gegenüber quattro Modellen zur Verringerung des Luftwiderstands. Der dadurch verringerte Luftwiderstand kann dabei helfen, Kraftstoff zu sparen. <p>Hinweis: nur für 35 TDI erhältlich</p>			○/-	○/-	○/-	○/-	-	-	-	-	-
Sportfahrwerk	<p>Das Sportfahrwerk bietet durch seine straffer abgestimmte Federung und Dämpfung einen direkteren Fahrkontakt und sportlicheres Handling.</p> <p>Die Vorderachse ist als 5-Lenker-Leichtbau-Achse mit Stoßdämpfern, Schraubenfedern, Stabilisator und fest mit der Karosserie verschraubtem Achsträger ausgelegt.</p> <p>An der Hinterachse kommt eine 5-Lenker-Leichtbau-Achse mit Einzelaufhängung, Stoßdämpfern, Schraubenfedern, Stabilisator und elastisch gelagertem Achsträger zum Einsatz.</p> <p>Hinweis: Serie für Q5 Sportback advanced, Q5 S line/Q5 Sportback S line; nicht für 35 TDI erhältlich</p>	1BV	340,- 285,71	●/-	●/-	○/-	○/-	-	-	-	-	-

		Bestellschlüssel	EUR inkl. 19% MwSt. ¹ EUR ohne MwSt. ¹	Q5	Q5/Q5 Sportback advanced	Q5/Q5 Sportback S line	Q5/Q5 Sportback S line business	Q5 50 TFSI e	Q5/Q5 Sportback 50 TFSI e advanced	Q5/Q5 Sportback TFSI e S line	Q5/Q5 Sportback TFSI e S line business	SQ5/SQ5 Sportback
Fahrwerk mit Dämpferregelung	Das Fahrwerk mit Dämpferregelung ermöglicht eine elektronisch geregelte Anpassung der adaptiven Stoßdämpfer an unterschiedliche Fahrsituationen. Dadurch wird ein hoher Fahrkomfort bei gleichzeitig sehr guter Fahrdynamik ermöglicht. Eine dynamische oder komfortorientierte Ausprägung der Dämpfergrundabstimmung ist über Audi drive select in verschiedenen Modi (auto/comfort/dynamic) einstellbar. ▶ Stoßdämpfer und Schraubenfedern an Vorder- und Hinterachse ▶ 5-Lenker-Leichtbau-Vorderachse, Stabilisator; Vorderachsträger mit der Karosserie fest verschraubt ▶ 5-Lenker-Leichtbau-Hinterachse mit Einzelradaufhängung; Stabilisator; Hinterachsträger elastisch gelagert Hinweis: nicht für 35 TDI erhältlich	1BL	1.030,- 865,55	●/-	●/-	●/-	●/-	-	-	-	-	-
S-Sportfahrwerk mit Dämpferregelung	mit S-spezifischer Abstimmung und Tieferlegung um 30 mm gegenüber Q5 mit Serienfahrwerk (1BA); elektronisch geregelte Anpassung der Stoßdämpfer an unterschiedliche Fahrsituationen für hervorragende Fahrdynamik und hohen Fahrkomfort Adaptive Stoßdämpfer und Schraubenfedern an Vorder- und Hinterachse ▶ mit 5-Lenker-Leichtbau-Vorderachse, Stabilisator; Vorderachsträger mit der Karosserie fest verschraubt ▶ mit 5-Lenker-Leichtbau-Hinterachse mit Einzelradaufhängung; Stabilisator; Hinterachsträger elastisch gelagert Verschiedene Modi, einstellbar über Audi drive select, für dynamische oder komfortorientierte Ausprägung der Dämpfergrundabstimmung			-	-	-	-	-	-	-	-	○
Audi drive select	Audi drive select ermöglicht die Einstellung der gewünschten Fahrzeugcharakteristik in verschiedenen verfügbaren Modi. Dabei erfolgt die Anpassung der Lenkunterstützung, der Motorcharakteristik, der Schaltkennlinie des Automatikgetriebes sowie weiterer serienmäßiger Systeme. Sofern mitbestellt, werden auch optionale Ausstattungen, wie z. B. Fahrwerk mit Dämpferregelung, adaptive air suspension, quattro mit ultra-Technologie, adaptiver Geschwindigkeitsassistent und Geschwindigkeitsbegrenzer sowie Matrix LED-Scheinwerfer an den jeweiligen eingestellten Modus angepasst. Audi drive select beinhaltet folgende Modi: ▶ auto ▶ comfort ▶ dynamic ▶ allroad (bei Fahrzeugen mit adaptive air suspension) ▶ offroad ▶ individual			○	○	○	○	○	○	○	○	○

Fahrwerke/Bremsen

		Bestellschlüssel	EUR inkl. 19 % MwSt. ¹	EUR ohne MwSt. ¹	Q5	Q5/Q5 Sportback advanced	Q5/Q5 Sportback S line	Q5/Q5 Sportback S line business	Q5 50 TFSI e	Q5/Q5 Sportback 50 TFSI e advanced	Q5/Q5 Sportback TFSI e S line	Q5/Q5 Sportback TFSI e S line business	SQ5/SQ5 Sportback
Audi drive select (Fortsetzung)	Der Modus individual ermöglicht die Kombination unterschiedlicher Einstellungen der jeweiligen Systeme. Bei Fahrzeugen mit adaptive air suspension ist zusätzlich die Funktion „Anheben“ im Menü verfügbar, um das Fahrzeug auf die höchste Trimmlage zu stellen.												
adaptive air suspension	<p>Die adaptive air suspension ist eine elektronisch geregelte Luftfederung mit stufenlos adaptivem Dämpfungssystem an allen vier Rädern. Durch eine beladungsabhängige und automatische Regelung von Fahrzeugniveau und -dämpfung werden gleichzeitig ein sehr hoher Fahrkomfort auf der einen Seite und gesteigerte Fahrdynamik auf der anderen Seite erreicht. Zwischen minimaler und maximaler Trimmlage verfügt die Niveauregulierung über einen großen Einstellbereich von insgesamt 60 mm. Je nach Bedarf kann die Bodenfreiheit, z. B. für Fahrten auf unbefestigten Wegen, erhöht werden. Eine niedrigere Einstellung der Trimmlage führt zur Reduzierung des Luftwiderstandes und, durch einen niedrigeren Schwerpunkt, zu mehr Fahrdynamik. Zusätzlich ist die Absenkung der Hinterachse zur leichteren Beladung des Gepäckraums möglich. Diese Funktion ist über eine Taste im Kofferraum aktivierbar.</p> <p>Über Audi drive select sind verschiedene Modi wählbar, die die Trimmlagen im Stand wie folgt einstellen (bezogen auf das Serienfahrwerk 1BA):</p> <ul style="list-style-type: none"> ▶ „lift“: +20 mm ▶ „allroad“/„offroad“: +/-0 mm ▶ „auto“/„comfort“: -25 mm ▶ „dynamic“: -40 mm ▶ zusätzliche Beladungsabsenkung an der Hinterachse: -55 mm bezogen auf den Modus „auto“ (aktivierbar über eine Taste im Kofferraum) <p>Das System besteht aus einer 5-Lenker-Leichtbau-Vorderachse mit geregelten Stoßdämpfern und Luftfedern, Stabilisatoren und fest mit der Karosserie verschraubtem Achsträger sowie einer 5-Lenker-Leichtbau-Hinterachse mit Einzelradaufhängung, geregelten Stoßdämpfern und Luftfedern, Stabilisatoren und elastisch gelagertem Achsträger.</p> <p>Hinweis: nicht für 35 TDI erhältlich</p>	1BK	2.000,- 1.680,67	●/-	●/-	●/-	●/-	●	●	●	●	-	
adaptive air suspension mit S-spezifischer Abstimmung		2MB	970,- 815,13	-	-	-	-	-	-	-	-	-	●

	Bestellschlüssel	EUR inkl. 19% MwSt. ¹ EUR ohne MwSt. ¹	Q5	Q5/Q5 Sportback advanced	Q5/Q5 Sportback S line	Q5/Q5 Sportback S line business	Q5 50 TFSI e	Q5/Q5 Sportback 50 TFSI e advanced	Q5/Q5 Sportback TFSI e S line	Q5/Q5 Sportback TFSI e S line business	SQS/SQS Sportback
Scheibenbremsen hinten, 17 Zoll (ECE)			○	○	○	○	○	○	○	○	-
Scheibenbremsen hinten, 17 Zoll, Bremsättel schwarz lackiert (ECE)			-	-	-	-	-	-	-	-	○
Scheibenbremsen hinten, 17 Zoll, Bremsättel schwarz lackiert (ECE)			-	-	-	-	○	○	○	○	-
Scheibenbremsen vorn, 18 Zoll, Bremsättel schwarz lackiert, mit S-Schriftzug (ECE)			-	-	-	-	-	-	-	-	○
Scheibenbremsen vorn, 17 Zoll (ECE)			○	○	○	○	○	○	○	○	-
Bremsättel rot lackiert, 17 Zoll (ECE)	PC2/ PC3	330,- 277,31	●	●	●	●	●	●	●	●	-
	rote Lackierung der vorderen und hinteren Bremsättel, für eine betont sportliche Optik der Bremsanlage										
Bremsättel rot lackiert	PC7	330,- 277,31	-	-	-	-	-	-	-	-	●
	rote Lackierung der vorderen und hinteren Bremsättel, für eine betont sportliche Optik der Bremsanlage, vorn mit S-Schriftzug										

Technik/Sicherheit

		Bestellschlüssel	EUR inkl. 19 % MwSt. ¹	EUR ohne MwSt. ¹	Q5	Q5/Q5 Sportback advanced	Q5/Q5 Sportback S line	Q5/Q5 Sportback S line business	Q5 50 TFSI e	Q5/Q5 Sportback 50 TFSI e advanced	Q5/Q5 Sportback TFSI e S line	Q5/Q5 Sportback TFSI e S line business	SQ5/SQ5 Sportback
Mild-Hybrid	Mild-Hybrid (12 Volt) verfügt über eine erweiterte Start-Stop-Funktion und erweiterte Energierückgewinnung beim Bremsen (Rekuperation) zum Laden der 12-Volt-Starterbatterie und des Lithium-Ionen-Zusatzspeichers (12 Volt oder 48 Volt bei 6-Zylinder-Motor). Durch diese Technologie kann das System mehr Energie zurückgewinnen und schaltet den Motor häufiger ab. Für Mild-Hybrid ist konzeptionell ein ergänzender Riemen-Starter-Generator (RSG) vorgesehen. Ein rein elektrisches Fahren ist nicht möglich. Zusätzliche Funktionen: ▶ Durch die permanente Verbindung des Riemen-Starter-Generators ist ein sofortiger Wiederstart möglich, ohne dass der Motor zuvor auf Null-Drehzahl schalten muss. ▶ Freilauf-Modus-Aus (FMA) für emissionsreduziertes Segeln ohne aktiven Antrieb durch Abschalten und Entkoppeln des Verbrennungsmotors in schubfreien Phasen. Dabei geht das Fahrzeug innerhalb der Systemgrenzen nicht wie üblich in den Motor-Schubbetrieb, sondern rollt ohne Motorbremswirkung und nutzt die vorhandene Bewegungsenergie. Der Generator versorgt in Segelphasen zudem durch Rekuperation das Bordnetz.				○	○	○	○	-	-	-	-	○
48-Volt-Bordnetz	Das 48-V-Bordnetz ermöglicht Verbrauchsvorteile durch den Einsatz eines Riemen-Starter-Generators mit einer stärkeren elektrischen Leistung und stellt eine Basis für die weitere Elektrifizierung des Fahrzeugs mit leistungsintensiven Fahrwerkssystemen dar. Hinweis: Serie für 50 TDI quattro und SQ5				○/-	○/-	○/-	○/-	-	-	-	-	○
Hybrid-Antriebssystem	Der Audi Q5 TFSI e ist als Plug-in-Hybridantrieb konzipiert. Dabei kombiniert das Fahrzeug die Vorzüge eines Elektroantriebs auf Kurzstrecken mit den Stärken eines Verbrennungsmotors auf Langstrecken. Der Verbrennungsmotor kann als Teil des Plug-in-Hybridantriebs häufiger und länger in einem günstigen Wirkungsgradbereich betrieben werden. Hohe Effizienz sowie auch lokal emissionsfreies, rein elektrisches Fahren sind möglich. Ein hoher Anteil der Bremsenergie wird rekuperiert und kann elektrisch genutzt werden. Die Batterie kann mit dem universell einsetzbaren Ladekabel an Haushalts- und Industriesteckdosen, z. B. zu Hause oder am Arbeitsplatz, sowie mit dem Kabel für Ladesäulen an öffentlichen Ladestationen geladen werden.				-	-	-	-	○	○	○	○	-
Start-Stop-System					○	○	○	○	○	○	○	○	○
Gurtanlegekontrolle					○	○	○	○	○	○	○	○	○
Kindersicherung, manuell					○	○	○	○	○	○	○	○	○

● = als Sonderausstattung lieferbar ○ = Serienausstattung - = kein Angebot. Erläuterungen zu den Fußnoten finden Sie ab Seite 148.

		Bestellschlüssel	EUR inkl. 19% MwSt. ¹ EUR ohne MwSt. ¹	Q5	Q5/Q5 Sportback advanced	Q5/Q5 Sportback S line	Q5/Q5 Sportback S line business	Q5 50 TFSI e	Q5/Q5 Sportback 50 TFSI e advanced	Q5/Q5 Sportback TFSI e S line	Q5/Q5 Sportback TFSI e S line business	SQS/SQ5 Sportback
Airbags vorn, Beifahrerairbag deaktivierbar				○	○	○	○	○	○	○	○	○
Seitenairbags vorn und Kopfairbagsystem	Seitenairbags vorn in die Sitzlehnen integriert; mit zusätzlichem Kopfairbagsystem: entfaltet sich vor der seitlichen Fensterfläche und kann so Front- und außen sitzende Fondpassagiere bei einem Seitenaufprall schützen.			○	○	○	○	○	○	○	○	○
Seitenairbags vorn und hinten und Kopfairbagsystem	Seitliche Airbags vorn und hinten sowie das Kopfairbagsystem bieten zusätzlichen Schutz für die Insassen.	4X4	360,- 302,52	●	●	●	●	●	●	●	●	●
Kraftstoffbehälter	Kraftstofftank mit 65 Litern Füllvolumen Hinweis: Serie für 35 TDI und 40 TDI quattro			○/-	○/-	○/-	○/-	-	-	-	-	-
Kraftstoffbehälter mit erhöhtem Füllvolumen	Kraftstofftank mit 70 Litern Füllvolumen Hinweis: Serie für 40 TFSI quattro, 45 TFSI quattro, 50 TDI quattro und SQ5			○/-	○/-	○/-	○/-	-	-	-	-	○
AdBlue^{®43}-Tank mit 12 Liter Füllvolumen	für Dieselfahrzeuge mit SCR-Technologie, zur Reduzierung der Stickoxide im Abgas			○/-	○/-	○/-	○/-	-	-	-	-	-
Kraftstoffbehälter 70 Liter mit zusätzlichem 24-l-AdBlue^{®43}-Tank	Paketinhalte: ▶ AdBlue ^{®43} -Tank mit erhöhtem Füllvolumen; für Dieselfahrzeuge mit SCR-Technologie, zur Reduzierung der Stickoxide im Abgas ▶ Kraftstoffbehälter mit erhöhtem Füllvolumen	PTT	85,- 71,43	●	●	●	●	-	-	-	-	○
Kraftstoffbehälter	Kraftstofftank mit 54 Litern Füllvolumen			-	-	-	-	○	○	○	○	-
Akustisches Fahrzeug-Warnsystem (Acoustic Vehicle Alerting System, AVAS)	akustisches System zur Erzeugung eines Warntons im Exterieurbereich bei niedrigen Geschwindigkeiten mit dem Ziel der Erhöhung der Verkehrssicherheit z. B. für Fußgänger und Radfahrer			-	-	-	-	○	○	○	○	-

Ladesysteme



		Bestellschlüssel	EUR inkl. 19 % MwSt. ¹	EUR ohne MwSt. ¹	Q5	Q5/Q5 Sportback advanced	Q5/Q5 Sportback S line	Q5/Q5 Sportback S line business	Q5 50 TFSI e	Q5/Q5 Sportback 50 TFSI e advanced	Q5/Q5 Sportback TFSI e S line	Q5/Q5 Sportback TFSI e S line business	SQS/SQS Sportback
e-tron Ladesystem kompakt	Das e-tron Ladesystem kompakt ist für das Laden an Steckdosen konzipiert, ein sogenanntes Mode-2-Ladesystem. Es besteht aus einer Bedieneinheit inklusive einem Fahrzeuganschlusskabel sowie 2 unterschiedlichen Netzanschlusskabeln (mit Haushalts- und Industriestecker). <ul style="list-style-type: none"> ▶ manuelles Umschalten zwischen 100 % und 50 % Ladeleistung ▶ LEDs zeigen Status des Ladesystems und des Ladevorgangs an. ▶ Ladeleistung an Ihrem Fahrzeug bis zu 7,4 kW. Die Ladeleistung ist abhängig vom gelieferten Industriestecker und marktspezifischen Stromnetzigenschaften. 				-	-	-	-	○	○	○	○	-
Wandhalterung Clip	komfortable Wandhalterung für das e-tron Ladesystem kompakt. Die Wandhalterung Clip bietet die Möglichkeit, die Bedieneinheit der Ladesysteme an häufig genutzten Ladeorten (z. B. Garagenwand) sauber und komfortabel zu befestigen. <ul style="list-style-type: none"> ▶ Stecker für das Fahrzeug ist ordnungsgemäß im mitgelieferten Steckerhalter verstaut. Dieser kann getrennt von der Wandhalterung montiert werden. ▶ abschließbar mit Schlüssel-Schloss, wodurch das einfache Entwenden der Bedieneinheit verhindert wird ▶ Überschüssiges Fahrzeuganschlusskabel kann bei Bedarf an der Wandhalterung Clip aufgewickelt werden. 	NJ2	120,- 100,84		-	-	-	-	-	●	●	●	-
Haushaltsstecker Typ E/F für das e-tron Ladesystem⁴⁴	Netzanschlusskabel (Länge 1,6 m, Stromstärke 10 A) mit gewinkeltm Haushaltsstecker Typ E/F für das e-tron Ladesystem kompakt				-	-	-	-	○	○	○	○	-
Industriestecker CEE 16A, 400V, lang und gerade, für das e-tron Ladesystem⁴⁵	Netzanschlusskabel (Länge 1,6 m) mit Industriestecker CEE 16 A, dreiphasig, rot, gerade Ausführung, für das e-tron Ladesystem kompakt				-	-	-	-	○	○	○	○	-
Industriestecker CEE 16A, 400V, für das e-tron Ladesystem⁴⁵	Netzanschlusskabel (Länge 0,9 m) mit Industriestecker CEE 16 A, dreiphasig, rot, gewinkelte Ausführung, für das e-tron Ladesystem kompakt	73J	ohne Mehrpreis		-	-	-	-	●	●	●	●	-
Ladekabel Mode 3 für öffentliches Laden 22 kW	Ladekabel zum Laden an öffentlichen AC-Ladesäulen (Typ 2). Das Kabel verbindet die Ladesäule mit dem AC-Ladezugang des Fahrzeugs und ermöglicht eine Ladeleistung an Ihrem Fahrzeug von bis zu 7,4 kW. Dabei kann pro Phase eine Stromstärke von bis zu 32 A übertragen werden.				-	-	-	-	○	○	○	○	-

Audi connect

connect

Ultra



Audi connect Navigation & Infotainment¹⁸

Die ultimative Verbindung. Direkt aus dem Internet: Der Begriff Audi connect bündelt alle Anwendungen und Entwicklungen, die heutige und künftige Audi Modelle mit dem Internet, der Person und der Infrastruktur verbinden.

Mit Audi connect profitieren Sie zum Beispiel, dank aktuellster Verkehrsinformationen aus dem Internet, von einer deutlich verbesserten Routenplanung. Audi connect schafft Infotainment- und Entertainment-Funktionen und hebt den Komfort sowie den Spaß am Automobil auf ein neues Niveau. Mit Audi connect bequem Informationen zu freien Parkplätzen, die neuesten Nachrichten und die aktuelle Wettervorhersage für das geplante Navigationsziel abrufen. Über den WLAN-Hotspot⁴⁷ können im Fond per Laptop, Tablet oder mit anderen mobilen Endgeräten wichtige Informationen, Daten und E-Mails ebenso komfortabel und sicher abgerufen werden wie im heimischen Büro. Über die myAudi App^{12, 13} stehen im Bereich Themenwelt¹² kuratierte Hintergrundbilder ausgewählter Partner für das MMI-Display zur Verfügung.

Die Erbringung der Dienste erfolgt über eine fest im Fahrzeug verbaute SIM-Karte. Die Kosten für Datenverbindungen sind im Preis für die Dienste enthalten. Ausgenommen hiervon ist die Datenverbindung für den WLAN-Hotspot⁴⁷ und die Nutzung von Diensten, die Online Media Streaming erfordern (wie z. B. Online Radio⁴⁷ und Hybrid Radio⁴⁷).

Die Datenverbindung für den WLAN-Hotspot⁴⁷ und die Nutzung von Diensten, die Online Media Streaming erfordern, erfolgt ebenfalls über die fest im Fahrzeug verbaute SIM-Karte und einen kostenpflichtigen Datentarif des Audi Providers. Informationen zu Tarifen und zur Buchung finden Sie unter www.audi.de/connect.

Audi connect Navigation & Infotainment beinhaltet:

- ▶ Navigation mit GoogleTM⁴⁸ Satellitenkarte
- ▶ Onlinesuche nach Navigationszielen¹²
- ▶ Online Spracheingabe^{49, 50}
- ▶ Online Verkehrsinformationen
- ▶ Online Verkehrsinformationen plus
- ▶ Online Points of Interest
- ▶ On-Street Parking^{51, 52}
- ▶ Gefahreninformationen
- ▶ myAudi Navigation¹³
- ▶ hochdetaillierte 3D Städte-Darstellung
- ▶ Online Media Streaming^{47, 53} (bspw. Amazon Music-Integration⁵⁴)
- ▶ Online Radio⁴⁷
- ▶ Hybrid Radio⁴⁷
- ▶ Wetterinformationen
- ▶ Online News⁵⁵
- ▶ WLAN-Hotspot⁴⁷
- ▶ Nutzer-Profil⁵⁰
- ▶ Zugang Themenwelt¹²

Audi connect

Rechtshinweise zu Audi connect Navigation & Infotainment

Die Audi connect-Dienste müssen nach 3 Jahren kostenpflichtig verlängert werden. Funktionsumfänge können landesspezifischen Einschränkungen unterliegen. Audi connect Navigation & Infotainment und Audi connect Navigation & Infotainment plus sind nur in Verbindung mit einem freigeschalteten MMI-Navigationssystem plus vollumfänglich nutzbar.

Bitte beachten Sie: Die Funktionen arbeiten nur innerhalb von Systemgrenzen und sind teilweise von der Verfügbarkeit von Diensten Dritter abhängig. Die AUDI AG übernimmt keine Haftung hinsichtlich der Richtigkeit dieser Daten.

Die Nutzung der von Audi connect unterstützten Dienste ist nur in Verbindung mit einem optionalen Navigationssystem möglich. Die Erbringung der Audi connect-Dienste erfolgt durch die AUDI AG/Importeure. Die Datenverbindung für die Audi connect-Dienste wird über eine fest im Fahrzeug verbaute SIM-Karte durch einen Mobilfunkanbieter hergestellt. Die Kosten dieser Datenverbindungen sind im Preis für die Audi connect-Dienste enthalten. Ausgenommen hiervon ist die Datenverbindung für den WLAN-Hotspot und die Nutzung von Diensten, die Online Media Streaming erfordern (wie z. B. Online Radio und Hybrid Radio). Die Datenverbindung erfolgt für den WLAN-Hotspot und die Nutzung von Diensten, die Online Media Streaming erfordern (wie z. B. Online Radio und Hybrid Radio), ebenfalls über die fest im Fahrzeug verbaute SIM-Karte und einen kostenpflichtigen Datentarif des Audi Providers. Informationen zu Tarifen und zur Buchung finden Sie unter www.audi.de/connect.

Die Verfügbarkeit der von Audi connect Navigation & Infotainment unterstützten Dienste ist länderabhängig.

Audi connect ermöglicht je nach Fahrzeugmodell den Zugriff auf Dienste von unseren Service-Providern und Drittanbietern. Sofern die Audi connect-Dienste auf Leistungen von unseren Service-Providern und Drittanbietern basieren, kann eine dauerhafte Verfügbarkeit nicht gewährleistet werden, da die Verfügbarkeit in deren Verantwortung liegt.

Die Audi connect-Dienste werden für 24 Monate ab Neufahrzeugauslieferung zur Verfügung gestellt. Danach verlängert sich die Laufzeit kostenfrei einmalig um weitere 12 Monate.

Falls Sie eine solche Verlängerung nicht wünschen, teilen Sie dies bitte schriftlich an folgende Anschrift mit:

AUDI AG
Kundenbetreuung Deutschland
85045 Ingolstadt
E-Mail: kundenbetreuung@audi.de

Bei einer nachträglichen Buchung der Audi connect-Dienste über den Functions on Demand-Shop, als Einzelbuchung oder im Paket mit einer zeitlich befristeten Buchung des MMI-Navigationssystems, stehen die Audi connect-Dienste nur für den gebuchten Zeitraum zur Verfügung. Auch bei einer unbefristeten Buchung des MMI-Navigationssystems beträgt die maximale Laufzeit der Audi connect-Dienste 24 Monate ab Buchung mit einmaliger kostenfreier Verlängerung um weitere 12 Monate.

Informationen zu einer anschließenden Verlängerung der Audi connect-Dienste erhalten Sie unter www.audi.de/connect und bei Ihrem Audi Partner.

**Audi connect Notruf & Service mit
Audi connect Remote & Control¹⁹**

Audi connect Notruf & Service

Die Audi connect Notruf & Service-Dienste sorgen für ein sicheres Gefühl auf jeder Fahrt – egal, was passiert und wohin der Weg führt. So wird zum Beispiel im Falle eines schweren Unfalls ein automatischer Notruf an die Audi Notrufzentrale geleitet. Mithilfe der automatisch übermittelten Fahrzeuginformationen kann schnellstmöglich Hilfe organisiert werden. Außerdem informiert Sie Online Car Care über außerordentliche Service-Ereignisse und Feldmaßnahmen. Sollte es dennoch zu einer Panne oder einem leichten Unfall kommen, steht mit dem Online Pannruf und dem Audi Schadenservice unmittelbar Hilfe bereit.

Das Paket beinhaltet folgende Dienste

- ▶ Audi connect Notruf²⁷
- ▶ Online Pannruf
- ▶ Audi Schadenservice
- ▶ Automatische Serviceerinnerung²⁸
- ▶ Online Car Care²⁹

Audi connect Remote & Control

Die Dienste von Audi connect Remote & Control vernetzen das Fahrzeug mit dem Smartphone. Mit der myAudi App^{12, 13} kann aus der Ferne auf das Fahrzeug zugegriffen, die letzte Parkposition und der aktuelle Fahrzeugstatus eingesehen werden. Dazu gehören unter anderem der aktuelle Tank- und Ölfüllstand, der aktuelle Kilometerstand, die nächste fällige Inspektion sowie die Information, ob Türen und Fenster verschlossen sind. Bei Bedarf kann das Fahrzeug aus der Ferne ver- und entriegelt werden. Bestimmte optional gegen Aufpreis erhältliche Sonderausstattungen können zusätzlich von der Online-Anbindung profitieren. So kann sowohl die Standheizung über die myAudi App gestartet oder programmiert als auch eine Push-Benachrichtigung beim Auslösen der Diebstahlwarnanlage an das Smartphone gesendet werden.

Das Paket beinhaltet folgende Dienste:

- ▶ Parkposition
- ▶ Fahrzeugstatus
- ▶ Fernsteuerung Ver- und Entriegeln³⁰
- ▶ Fernsteuerung Standheizung³¹
- ▶ Push-Benachrichtigung Diebstahlwarnanlage³²

Audi connect

Rechtshinweise zu Audi connect Notruf & Service mit Audi connect Remote & Control

Abhängig von länderspezifischer Verfügbarkeit.

In Gebieten mit unzureichendem GPS-Empfang oder außerhalb der Abdeckung des jeweiligen Mobilfunkanbieters können einige Funktionen/Dienste keine Daten senden/empfangen und sind ggf. nicht oder nur eingeschränkt verfügbar.

Bitte beachten Sie: Die Funktionen arbeiten nur innerhalb von Systemgrenzen und sind teilweise von der Verfügbarkeit von Diensten Dritter abhängig. Die AUDI AG übernimmt keine Haftung hinsichtlich der Richtigkeit dieser Daten.

Die Erbringung der Dienste erfolgt über eine im Fahrzeug verbaute SIM-Karte. Die Kosten für Gesprächs- und Datenverbindungen sind im Preis für die Dienste enthalten. Die von Audi zur Verfügung gestellten Dienste sind nur innerhalb der Abdeckung des Mobilfunknetzes des von Audi gewählten Mobilfunkanbieters verfügbar.

Das Paket Audi connect Notruf & Service mit Audi connect Remote & Control wird für bis zu 10 Jahre ab Neufahrzeugauslieferung zur Verfügung gestellt.

Im Falle eines automatisch ausgelösten Notrufs kann die Audi Notrufzentrale die erhaltenen Informationen zur Alarmierung des Rettungsdienstes an die (örtliche) Leitstelle oder Polizeidienststelle weitergeben, um eine möglichst schnelle Hilfestellung zu ermöglichen. Nähere Informationen über die Verarbeitung personenbezogener Daten entnehmen Sie bitte dem Datenschutzhinweis zu Audi connect und dem Datenschutzhinweis zu myAudi.

Weiterer Hinweis:

Sofern Audi connect-Produkte und -Services auf Leistungen von Drittanbietern basieren, kann eine dauerhafte Verfügbarkeit nicht gewährleistet werden, sondern obliegt der Verantwortung der Drittanbieter.

Im Falle von behördlichen, staatlichen oder anderen gesetzlich notwendigen Änderungen oder im Falle eines Wegfalls notwendiger Telekommunikationssysteme und -dienste (z. B. wenn unser Mobilfunkanbieter Mobilfunkdienste, die in Ihrem Fahrzeugmodell verwendet werden, beendet oder einschränkt) liegen der Austausch sowie die Kosten für den Austausch von Geräten, die aufgrund einer solchen Änderung oder eines Wegfalls erforderlich sind, nicht in der Verantwortung der AUDI AG.

Weitere Störungen der Dienste können sich aus Gründen höherer Gewalt oder aufgrund technischer und sonstiger Maßnahmen ergeben, die etwa an den Anlagen der AUDI AG, der Lieferanten oder der Netzbetreiber für einen ordnungsgemäßen Ablauf erforderlich sind (z. B. Wartung, Reparatur, systembedingte Software-Updates, Erweiterungen). Die AUDI AG wird alle zumutbaren Anstrengungen unternehmen, um solche Störungen unverzüglich zu beseitigen oder auf die Beseitigung hinzuwirken.

Audi Original Zubehör

EUR inkl.
19% MwSt.¹
EUR ohne
MwSt.¹

Sport und Design/Räder

Audi electric kick scooter 2.0	Der Audi electric kick scooter powered by Egret vereint qualitativ hochwertige Verarbeitung mit markantem Audi Markendesign. Mit einer Reichweite von bis zu 80 km und einer Geschwindigkeit von bis zu 20 km/h bietet er ein komfortables Fahrerlebnis. Er ist ein Statement, das Affinität zur Elektromobilität und die Loyalität zur Marke Audi unterstreicht.	1.965,- 1.651,26
Sling Bag	Das sportliche Taschendesign ist auf den Stil der Elektroroller abgestimmt. Die Querträgertasche/Sling Bag ist mit einem Gurt anstelle der herkömmlichen zwei ausgestattet und passt sich der Form der Schulter an.	38,- 31,93
Audi Helm	Der Helm bietet dank Hartschalen-Technologie unschlagbaren Schutz für den Kopf. Für Fahrrad und e-Scooter verwendbar; in verschiedenen Designs erhältlich	ab 100,- 84,03
Rädertasche	Das 4-teilige Set mit praktischen Tragegriffen ermöglicht das einfache und saubere Transportieren und Aufbewahren von Komplettträgern. Das Material besteht aus reißfestem Kunststoff. In den Außentaschen können die Radschrauben aufbewahrt werden. In drei Größen erhältlich	ab 33,- 27,73
Schneeketten	Schneeketten der Komfortklasse verbessern bei winterlichen Straßenverhältnissen den Vortrieb und das Bremsverhalten.	295,- 247,90
Dynamische Nabenkappen	Ausdrucksstarker Blickfang mit faszinierender Inszenierung. Charakteristisch für die dynamischen Nabenkappen sind die sowohl im Stand wie auch während der Fahrt immer waagrecht ausbalancierten Audi Ringe in der Felgenmitte. Hinweis: Die Verbaubarkeit ist abhängig vom Rad-Design. Lieferumfang: 1 Satz (4 Stück)	115,- 96,64
Ventilkappen	4 Ventilkappen aus Metall mit Audi Logo	26,- 21,85
Tankdeckel in Aluminiumoptik	Der optisch hochwertige, mit den 4 Audi Ringen verzierte Tankverschluss in Aluminiumoptik betont den sportlich progressiven Charakter des Fahrzeugs. Silberfarben Lieferumfang: 1 Tankverschluss inklusive Halteband	85,- 71,43
Einstiegsleuchte-LED	Für eine überzeugend sportliche Performance: Die Einstiegsleuchte-LED projiziert entweder die Audi Ringe, die Audi Ringe mit Gecko, das zweifarbige S-Logo, den Schriftzug Vorsprung oder das Logo des FC Bayern München mit Audi Ringen beim Öffnen der Fahrzeugtüren auf den Untergrund. Dies sorgt nicht nur für eine gesteigerte Helligkeit beim Einsteigen, sondern auch für eine individuelle sportliche Optik. Die Einstiegsleuchte-LED stellt eine Weiterentwicklung der serienmäßigen Einstiegsleuchten dar. Lieferumfang: 2er-Set; zzgl. Einbau	120,- 100,84
Pedalkappen-Set in Edelstahl	Die Pedalkappen sind aus gebürstetem Edelstahl gefertigt. Die Gummibeschichtung an der Oberfläche sorgt für mehr Grip.	ab 72,- 60,50

EUR inkl.
19 % MwSt.¹
EUR ohne
MwSt.¹

Kommunikation

Dashcam (Universal Traffic Recorder 2.0)

Frontkamera oder Front- und Heckkamera zur Videodokumentation während der Fahrt und während des Parkens

ab **390,-**
327,73

Transport

Gepäckraumtasche

Die praktische, flexible Aufbewahrungstasche für Gegenstände im Gepäckraum: Die Gepäckraumtasche dient der sauberen und sicheren Aufbewahrung unterschiedlicher Gegenstände im Kofferraum.

37,-
31,09

Dachträgertasche, universell

Dachträgertasche aus strapazierfähigem Material zum Transport und zur Aufbewahrung von Grund- und Relingträgern; mit kleiner Seitentasche für die Bedienungsanleitung und den Drehmomentschlüssel; mit Tragegriff und Schlaufe zum Aufhängen an einem Haken z.B. in der Garage

39,-
32,77

Ski- und Gepäckboxen

neues Audi Design mit verbesserter Aerodynamik dank flacher, sportlicher Optik; brillantschwarz mit Aufkleber Audi Ringe in Florettsilber; hochwertiger Look mit sichtbaren Verbindungselementen; abschließbar und beidseitig zu öffnen mit zentraler Mehrpunktverriegelung für bequemes Be- und Entladen; einfache und schnelle Montage durch Powerclick; System mit getrennter Schließ- und Öffnungsfunktion und Anzeige des Status offen oder geschlossen; Schnellbefestigungssystem inkl. Drehmomentbegrenzung; maximal zulässige Beladung 75 kg; citycrashgetestet

- ▶ 250 l; max. Skilänge: 175 cm; max. Anzahl Skier: 3-5 Paar; max. Anzahl Snowboards: 3-4
- ▶ 310 l; max. Skilänge: 155 cm; max. Anzahl Skier: 3-6 Paar; max. Anzahl Snowboards: 3-4
- ▶ 430 l; max. Skilänge: 200 cm; max. Anzahl Skier: 5-7 Paar; max. Anzahl Snowboards: 3-5

570,-
478,99
625,-
525,21
830,-
697,48

Unterstreichen Sie das progressiv sportliche Design der Ski- und Gepäckbox mit Dekorfolien (in verschiedenen Farben erhältlich).

ab **110,-**
92,44

Reisetasche für Dach- und Heckbox

Die Reisetasche, Größe S für Dach- und Heckbox verfügt über ein Fassungsvermögen von 43 l und ist optimal auf die Audi Dachboxen abgestimmt. Der wasserdichte Boden mit 5 cm hoher Umrandung sorgt für besseren Schutz des Transportguts. In Kombination mit der Reisetasche, Größe M und/oder der Reisetasche, Größe L können die Audi Dachboxen optimal ausgenutzt werden.

ab **45,-**
37,82

Ski- und Snowboardhalter

zur Montage auf dem Grundträger; für maximal 4 Paar Ski/2 Snowboards; auch für 6 Paar Ski/4 Snowboards und ausziehbar erhältlich

ab **230,-**
193,28

Fahrradhalter

zur Montage auf dem Grundträger; maximal zulässige Traglast von 20 kg ist zu beachten; für 1 Fahrrad

190,-
159,66

Audi Original Zubehör

EUR inkl.
19% MwSt.¹
EUR ohne
MwSt.¹

Fahrradträger für die Anhängervorrichtung, klappbar	Abschließbarer Träger für bis zu 2 Fahrräder; maximale Traglast 60 kg. Das Öffnen des Kofferraums ist mit dem wegklappbaren Fahrradträger möglich. Erweiterungssatz für 3. Fahrrad gegen Aufpreis erhältlich	675,- 567,23
Fahrradträger für die Anhängervorrichtung, klapp- und faltbar	Abschließbarer Träger in Schwarz für bis zu 2 Fahrräder oder E-Bikes, maximale Traglast 60 kg. Das Öffnen des Kofferraums ist mit dem wegklappbaren Fahrradheckträger möglich. Dank der Faltbarkeit ist der Träger einfach zu verstauen (inkl. Sporttasche). Auffahrschiene gegen Aufpreis erhältlich	805,- 676,47

Familie

Kindersitz Kidfix XP	Der Kindersitz Kidfix XP ist für Kinder mit einem Gewicht von 15 bis 36 kg Körpergewicht bzw. im Alter zwischen ca. 3,5 und 12 Jahren geeignet. Die Sitzfläche und die Lehne können getrennt werden. Die Sitzfläche kann für Kinder ab 22 kg auch ohne Lehne verwendet werden.	339,- 284,87
Audi Juniorsitz i-Size blaugrau	Der Audi Juniorsitz i-Size ist laut UN ECE R 129/03 für Kinder mit einer Größe von 100 bis 150 cm geeignet. Empfohlen ab 3,5 bis ca. 12 Jahre. Die Sitzfläche und die Lehne können getrennt werden. Die Sitzfläche kann für Kinder ab 138 cm Körpergröße auch ohne Lehne verwendet werden. UN ECE R 129/03 schreibt vor, dass für Kinder zwischen 100 und 138 cm Körpergröße der komplette Kindersitz mit Sitz und Lehne verwendet werden muss. Die Befestigung muss durch den 3-Punkt-Gurt des Fahrzeugs und mit den fahrzeugspezifisch und teilweise optional gegen Aufpreis erhältlichen Verankerungspunkten nach UN ECE R 129/03 i-Size-Befestigungsstandard erfolgen. Die AUDI AG empfiehlt die Verwendung mit Rückenlehne, da das Kind so optimal geschützt ist. Die Sitzhöhung ohne Rückenlehne sollte nur im Ausnahmefall verwendet werden, wenn die Kopfstütze des Kindersitzes nicht maximal ausgefahren werden kann. Dieser Kindersitz darf als Sitzhöhung ohne Rückenlehne verwendet werden, sofern das Kind eine Körpergröße zwischen 138 und 150 cm aufweist.	339,- 284,87
Kindersitzunterlage	Die Audi Kindersitzunterlage ist auf das Design der Audi Kindersitze sowie auf das Interieur des Fahrzeugs abgestimmt. Die Fahrzeugsitze werden damit besser vor Verschmutzung geschützt. Eventuelle Abdrücke durch Kindersitze werden reduziert, auch bei rückwärtsgerichtetem Transport der Kinder. Die Verwendung der Kindersitzunterlage wird ausdrücklich nur dann empfohlen, wenn die Babyschale oder die Kindersitze über die ISOFIX-Anbindung mit dem Fahrzeug verbunden werden.	39,- 32,77
Audi Kinderwagen	Der sehr schmale Audi Kinderwagen in attraktivem Design bietet einfache Handhabung, Flexibilität im Alltag und hohen Komfort. Durch den Einhand-Faltmechanismus lässt er sich auf eine kompakte Größe zusammenklappen und z. B. im Gepäckraum des Fahrzeugs leicht verstauen.	445,- 373,95
Rückenlehnschutz	Praktischer Schutz reduziert Verschmutzung der Rückenlehne und bietet zusätzlichen Stauraum. Der Audi Rückenlehnschutz ist auf das Design der Kindersitzunterlage, der Audi Kindersitze sowie auf das Interieur des Fahrzeugs abgestimmt. Der Schutz der Rückseite der Vordersitze vor Verschmutzung wird mit diesem Rückenlehnschutz erhöht.	28,- 23,53

Komfort und Schutz

Espresso mobil	Der Kaffeegenuss beim Pausenstopp: Die mobile Kaffeemaschine wird an die 12-V-Steckdose angeschlossen. Mit Espresso mobil kann beim Pausenstopp frischer Kaffee gebrüht werden. Für Kaffeegenuss auf Reisen	260,- 218,49
-----------------------	---	------------------------

EUR inkl.
19 % MwSt.¹
EUR ohne
MwSt.¹

Windabweiser	Der Windabweiser für die vorderen Türen sorgt für stets zirkulierende Frischluft und ermöglicht selbst bei Niederschlag eine optimale Be- und Entlüftung des Fahrzeuginnenraums. ▶ vorn ▶ hinten	70,- 58,82 45,- 37,82
Allwetterfußmatten	für vorne und hinten, je 2er-Satz ▶ vorn ▶ hinten	74,- 62,18 55,- 46,22
Gepäckraumschale	wasserdicht und säurebeständig, Farbe: Anthrazit	102,- 85,71
Kofferraumbox (faltbar) mit Audi Ringen	aus textilem Material als Transportbox oder Unterlage im Kofferraum	38,- 31,93
Ladekantenschutzfolie	Der passgenaue Ladekantenschutz aus transparenter Folie verbessert den Schutz des Stoßfängers vor Beschädigungen beim Be- und Entladen des Gepäckraums.	50,- 42,02
Ladekantenschutzmatte	schützt den Stoßfänger vor Beschädigungen beim Be- und Entladen. Auch für Hunde als Rutschschutz beim Einsteigen. Einfache Befestigung an den Ladehaken des Kofferraums	51,- 42,86
Kühl-/Warmhaltebox	mit Anschlusskabel für 12-V-Steckdosen, Inhalt 20 Liter, mit Tragegurt	210,- 176,47
Winterpflegemittel-Set	beinhaltet 500 ml Antifrost bis -70 °C, 500 ml Enteiser, 50 ml Glaspolish und einen Eiskratzer mit dreifach drehbarer Schaber Klinge aus Polykarbonat	26,10 21,93
Audi Pflegemitteltasche	beinhaltet 300 ml Aktivschaumreiniger, 500 ml Insekten-Entferner, 500 ml Antifrost, 250 ml Kunststoff-Tiefenpflege, 250 ml Polymer-Wachs-Polish, 250 ml Wachs-Shampoo, 50 ml Glaspolitur, ein Mikrofasertuch und zwei Schwämme	80,90 67,98
Warnweste für Erwachsene	Für die eigene Sicherheit bei Pannen: In einigen Ländern ist das Mitführen von mindestens einer Warnweste im Fahrzeug gesetzlich vorgeschrieben. Farbe: Orange mit Leuchtstreifen Lieferumfang: 1 Warnweste für Erwachsene	6,80 5,71

Bei den aufgeführten Artikeln handelt es sich um einen Auszug aus dem Audi Original Zubehör Angebot. Den detaillierten Umfang entnehmen Sie bitte dem Online-Shop unter <https://audi-shop.com/de/de>. Die angegebenen Preise verstehen sich zzgl. evtl. Montagekosten und sind unverbindliche Preisempfehlungen des Herstellers. Über die jeweiligen Komplettpreise informiert Sie Ihr Audi Partner.

Erläuterungen zu den Fußnoten finden Sie ab Seite 148.

Audi Neuwagenabholung

		Bestellschlüssel	EUR inkl. 19 % MwSt. ¹	EUR ohne MwSt. ¹	Q5	Q5/Q5 Sportback advanced	Q5/Q5 Sportback S line	Q5/Q5 Sportback S line business	Q5 50 TFSI e	Q5/Q5 Sportback 50 TFSI e advanced	Q5/Q5 Sportback TFSI e S line	Q5/Q5 Sportback TFSI e S line business	SQ5/SQ5 Sportback
Audi Erlebnis Abholung	<p>Die Marke Audi hautnah erleben: Machen Sie Ihren Tag der Abholung zu einem ganz besonderen Erlebnis. Eine Werksabholung an den Standorten Ingolstadt und Neckarsulm schafft faszinierende und unvergessliche Momente. Die Erlebnis Abholung in Ingolstadt und Neckarsulm bietet ein umfangreiches Rahmenprogramm und im Wesentlichen folgende Leistungen:</p> <ul style="list-style-type: none"> ▶ individuelle Fahrzeugübergabe und -erklärung durch Ihren Audi Expert ▶ Erlebnisführung durch die Produktion (Gruppenführung) ▶ je nach Antriebskonzept volle Batterieladung/Vollbetankung ▶ Besichtigung der Traditionsausstellung (Neckarsulm)/Besuch im museum mobile (Ingolstadt) <p>Wir freuen uns darüber hinaus, Sie in das Restaurant Nuvolari (Neckarsulm) bzw. Audi Marktrestaurant (Ingolstadt) einladen zu dürfen.</p> <p>Hinweis: vorbehaltlich verfügbarer Kapazitäten an den Werksstandorten</p>		1.010,- 848,74		●	●	●	●	●	●	●	●	●
Audi Express Abholung (Ingolstadt)	<p>Die Audi Express Abholung bietet im Wesentlichen folgende Leistungen:</p> <ul style="list-style-type: none"> ▶ 10- bis 15-minütige Kurzeinweisung durch Ihren Audi Expert ▶ Erlebnisführung durch die Produktion (Gruppenführung) ▶ je nach Antriebskonzept volle Batterieladung/Vollbetankung ▶ Besuch im museum mobile ▶ Einladung in die Erlebnisgastronomie <p>Hinweis: vorbehaltlich verfügbarer Kapazitäten am Werksstandort</p>		940,- 789,92		●	●	●	●	●	●	●	●	●

Audi Versicherung

		Bestellschlüssel	EUR inkl. 19% MwSt. ¹ EUR ohne MwSt. ¹	Q5	Q5/Q5 Sportback advanced	Q5/Q5 Sportback S line	Q5/Q5 Sportback S line business	Q5 50 TFSI e	Q5/Q5 Sportback 50 TFSI e advanced	Q5/Q5 Sportback TFSI e S line	Q5/Q5 Sportback TFSI e S line business	SQ5/SQ5 Sportback
<p>Beitragsfreier Probemonat der Audi Versicherung</p> <p>Try before Buy – Ihr beitragsfreier Probemonat⁵⁶ in der Audi Versicherung⁵⁷.</p> <p>Profitieren Sie bei der Bestellung Ihres neuen Audi von unserem Versicherungsangebot Try before Buy: Testen Sie ganz unkompliziert und beitragsfrei einen Monat den Versicherungsschutz der Audi Versicherung. Wählen Sie bei der Konfiguration Ihres Neuwagens die optionale Zusatzleistung Try before Buy und Ihr Audi wird im ersten Monat ganz unkompliziert beitragsfrei in der Audi Versicherung versichert. Die Beendigung des Probemonats erfolgt automatisch.</p> <p>Genießen Sie ein sicheres Fahrerlebnis ab der ersten Minute und entscheiden Sie sich in Ruhe nach der Zulassung für eine Versicherung. Weitere Informationen erhalten Sie bei Ihrem teilnehmenden Audi Partner.</p> <p>Leistungsumfang über Marktstandard:</p> <ol style="list-style-type: none"> Audi Haftpflicht – Übernahme des gesetzlichen Schadenersatzanspruchs Dritter, wenn Schäden mit Ihrem Audi verursacht werden: <ul style="list-style-type: none"> ▶ 100 Mio. Euro Deckung bei Sach- und Vermögensschäden ▶ 15 Mio. Euro je geschädigte Person bei Personenschäden ▶ UmweltschadenDeckung bis zu 5 Mio. Euro je Schadenereignis, max. 10 Mio. Euro im Versicherungsjahr ▶ EigenschadenDeckung bis 100.000 Euro für Schäden an Ihrem Eigentum mit Ihrem Audi Audi Kasko – Absicherung gegen Schäden an Ihrem Audi (Teil- und Vollkasko mit 150 Euro/500 Euro Selbstbehalt): <ul style="list-style-type: none"> ▶ selbstverschuldete Schäden an Ihrem Fahrzeug ▶ mut- und böswillige Beschädigung (Vandalismus) ▶ alle Leistungen der Teilkasko, wie z. B. Diebstahl, Elementarschäden (Sturm, Hagel etc.), Glasbruch, Tierbiss ▶ GAP-Deckung bei finanzierten und geleasteten Fahrzeugen Schutzbrief Mobilität zur Absicherung bei Pannen AuslandsschadenSchutz für Fahrten im Ausland verfügbar bei Barkauf, Leasing und Finanzierung 		YMJ	ohne Mehrpreis	●	●	●	●	●	●	●	●	●

Klassifizierung von Reifenparametern

In der Tabelle finden Sie die Spannen der Kraftstoffeffizienzklasse, der Nasshaftungsklasse und der Klasse des externen Rollgeräuschs zu den unterschiedlichen Reifengrößen des Audi Q5/Q5 Sportback und SQ5/SQ5 Sportback.

Erläuterungen



Kraftstoffeffizienz

Die Kraftstoffeffizienzklasse der Reifen variiert in Abhängigkeit vom Rollwiderstand zwischen den folgenden Abstufungen:

- ▶ A sind die effizientesten Reifen und sparen Kraftstoff.
- ▶ E sind die am wenigsten effizienten Reifen und verbrauchen am meisten Kraftstoff.



Nasshaftung

Die Nasshaftungsklasse informiert über die Bremseigenschaften bei nassen Witterungsbedingungen und reicht von:

- ▶ A (größte Sicherheit) bis
- ▶ E (geringste Sicherheit).

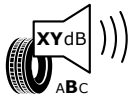

Rollgeräusch

Das Rollgeräusch der Reifen bzw. der Außengeräuschpegel wird in Dezibel (dB) gemessen und anstelle von XY mit einer Zahl angegeben. Zusätzlich wird das Rollgeräusch dreistufig in A, B und C eingeteilt.



Schneegriffigkeit

Mit diesem Zeichen gekennzeichnete Reifen sind für die Nutzung bei extremen Schneeverhältnissen geeignet.



Eisgriffigkeit

Mit diesem Zeichen gekennzeichnete Reifen sind für Straßenoberflächen mit Eisschicht oder fester Schneedecke ausgelegt.

Eisreifen sind für Straßenoberflächen mit Eisschicht oder fester Schneedecke ausgelegt und sollten nur bei sehr schwierigen Witterungsverhältnissen (z. B. niedrigen Temperaturen) zum Einsatz kommen. Der Einsatz von Eisreifen bei weniger schwierigen Witterungsverhältnissen (z. B. Nässe oder wärmeren Temperaturen) kann, insbesondere im Hinblick auf Nasshaftung, Handhabung und Verschleiß, zu einer suboptimalen Leistung führen.

Weitere Hinweise:

Der Kraftstoffverbrauch kann durch umweltschonende Fahrweise erheblich reduziert werden. Zur Verbesserung der Kraftstoffeffizienz und der Nasshaftung ist der Reifendruck regelmäßig zu prüfen. Die Anhaltewege müssen immer beachtet werden.

Weitere Informationen finden Sie unter:

<https://www.audi.de/de/brand/de/neuwagen/eu-reifenlabel.html>

	Reifengröße	Kraftstoffeffizienzklasse	Nasshaftungsklasse	Klasse des externen Rollgeräuschs in dB		Schneegriffigkeit	Eisgriffigkeit
Sommerreifen	235/65 R 17	C	C-A	70	B	nein	nein
	235/60 R 18	C-B	C-A	71-69	B-A	nein	nein
	235/55 R 19	C	A	71-70	B	nein	nein
	255/45 R 20	C	A	72-70	B	nein	nein
	255/40 R 21	C-B	A	73-69	B-A	nein	nein
Winterreifen	235/65 R 17	D-C	C-B	72-69	B-A	ja	nein
	235/55 R 19	D-C	C-B	72-69	B-A	ja	nein
	255/45 R 20	D-C	C-B	73-69	B-A	ja	nein
Ganzjahresreifen	235/60 R 18	B	B	69	A	ja	nein

Hinweise:

Die gezielte Bestellung eines bestimmten Reifenfabrikats ist aus logistischen und produktionstechnischen Gründen nicht möglich.

Nähere Details zu den Reifenparametern erhalten Sie bei Ihrem Audi Partner.

Abmessungen

Audi Q5

Angaben in mm

Angaben der Abmessungen bei Fahrzeugleergewicht

* Maximaler Kopfraum. ** Breite Ellbogenraum. *** Breite Schulterraum.

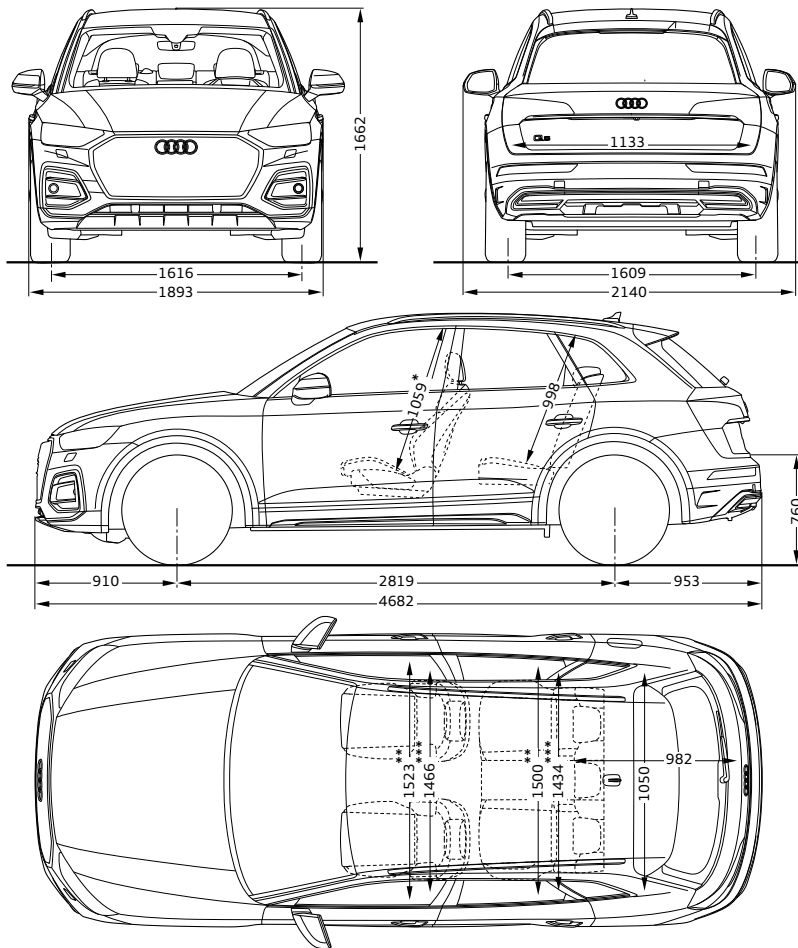

Audi SQ5

Angaben in mm

Angaben der Abmessungen bei Fahrzeugleergewicht

* Maximaler Kopfraum. ** Breite Ellbogenraum. *** Breite Schulterraum.

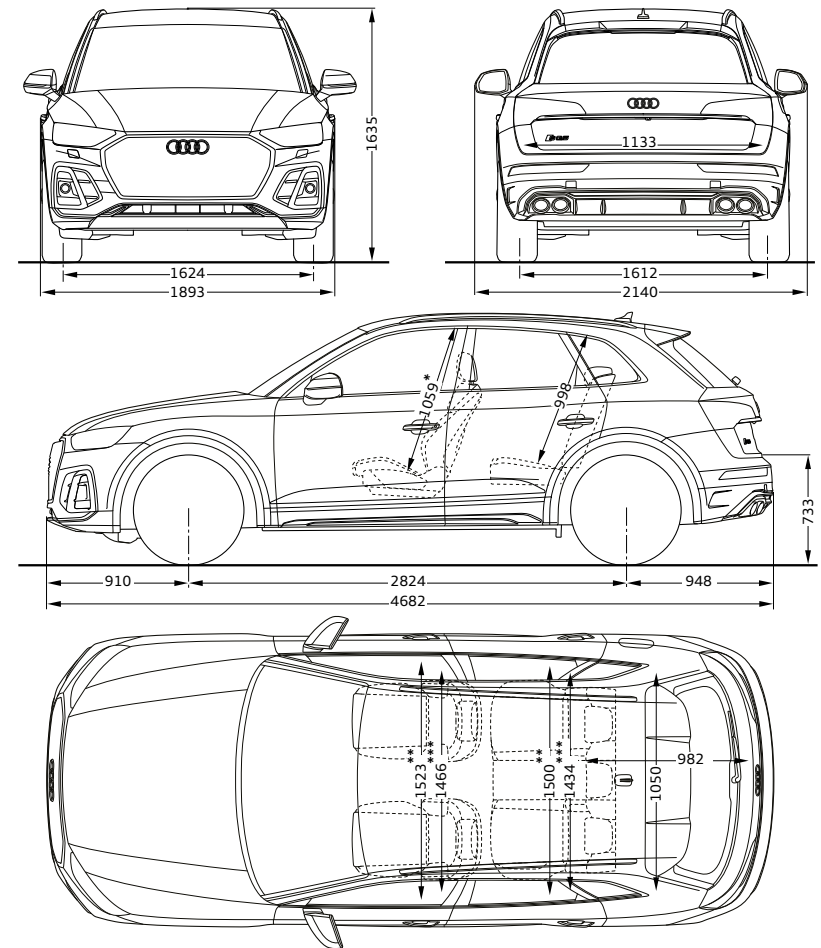

Abmessungen

Audi Q5 Sportback

Angaben in mm

Angaben der Abmessungen bei Fahrzeugleergewicht

* Maximaler Kopfraum. ** Breite Ellbogenraum. *** Breite Schulterraum.

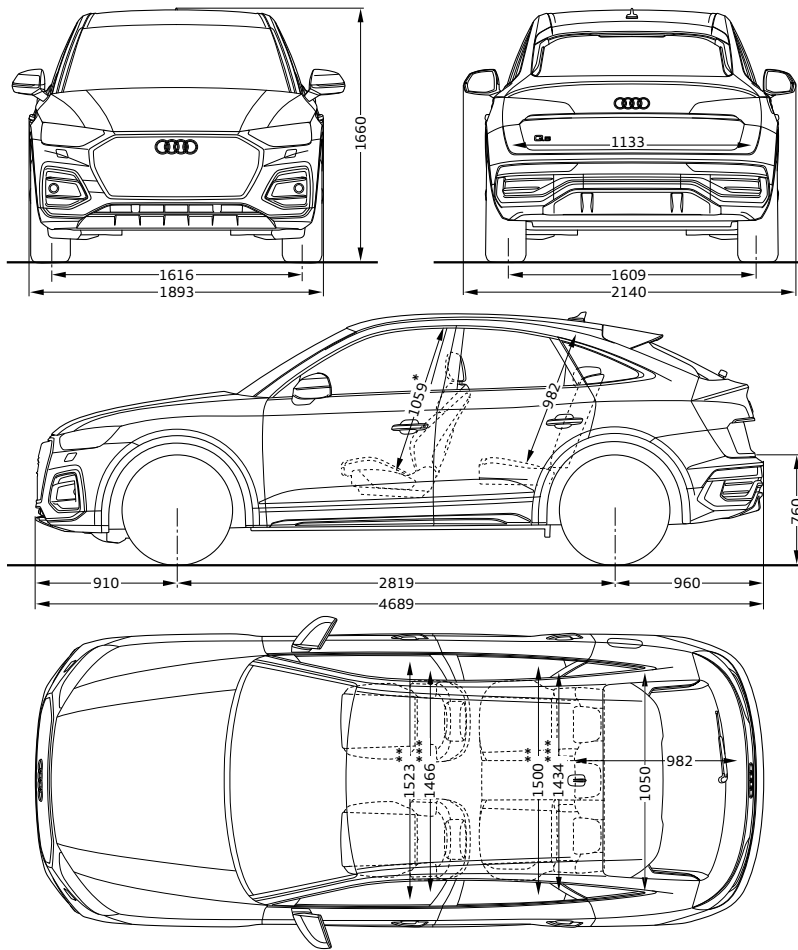

Audi SQ5 Sportback

Angaben in mm

Angaben der Abmessungen bei Fahrzeugleergewicht

* Maximaler Kopfraum. ** Breite Ellbogenraum. *** Breite Schulterraum.

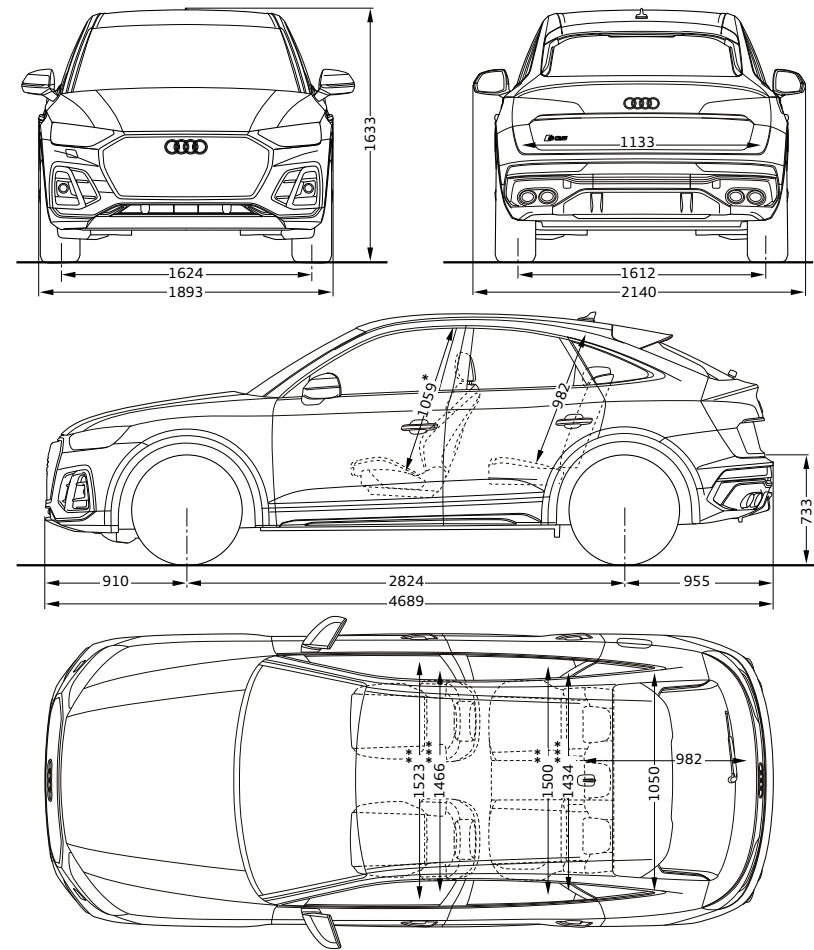

Technische Daten

Modell		Q5 35 TDI 120 kW (163 PS)	Q5 40 TDI quattro 150 kW (204 PS)	Q5 50 TDI quattro 210 kW (286 PS)
	Hubraum in cm ³ (Zylinder)	1.968 (4)	1.968 (4)	2.967 (6)
	Max. Leistung ⁵⁸ in kW (PS) bei min ⁻¹	120 (163)/3.250–4.200	150 (204)/3.800–4.200	210 (286)/3.500–4.000
	Max. Drehmoment in Nm bei min ⁻¹	370/1.500–3.000	400/1.750–3.250	620/1.750–3.000
Kraftübertragung	Antriebsart	Frontantrieb	quattro mit ultra-Technologie	quattro mit selbstsperrendem Mittendifferenzial
	Getriebeart	S tronic 7-Gang	S tronic 7-Gang	tiptronic 8-stufig
Gewicht/Volumen	Leergewicht ⁵⁹ in kg	1.810	1.880	2.010
	Zul. Dachlast/Stützlast in kg	75/100	75/100	75/100
	Zul. Anhängelast ⁶⁰ in kg ungebremst bei 12 % Steigung	750 2.000	750 2.400	750 2.400
	Tankinhalt ca. in l	65	65	70
	Gepäckraumvolumen ca. in l	515/1.515	515/1.515	520/1.520
Fahrleistung	Höchstgeschwindigkeit in km/h	213	222	240
	Beschleunigung 0–100 km/h in s	9,0	7,6	5,7
Kraftstoffverbrauch (kombiniert) ⁶¹	Kraftstoffart	Diesel schwefelfrei ⁶²	Diesel schwefelfrei ⁶²	Diesel schwefelfrei ⁶²
	l/100 km	6,1–5,6	7,1–6,3	8,8–8,1
CO ₂ -Emissionen (kombiniert) ⁶¹	g/km	161–146	187–165	229–211
CO ₂ -Klasse		F–E	G–F	G
Emissionsnorm		Euro 6e	Euro 6e	Euro 6e

Technische Daten

Modell		Q5 40 TFSI quattro 150 kW (204 PS)	Q5 45 TFSI quattro 195 kW (265 PS)	SQ5 TDI 251 kW (341 PS)
	Hubraum in cm ³ (Zylinder)	1.984 (4)	1.984 (4)	2.967 (6)
	Max. Leistung ⁵⁸ in kW (PS) bei min ⁻¹	150 (204)/4.475–6.000	195 (265)/5.250–6.500	251 (341)/3.800–3.950
	Max. Drehmoment in Nm bei min ⁻¹	320/1.450–4.375	370/1.600–4.500	700/1.750–3.250
Kraftübertragung	Antriebsart	quattro mit ultra-Technologie	quattro mit ultra-Technologie	quattro mit selbstsperrendem Mittendifferenzial
	Getriebeart	S tronic 7-Gang	S tronic 7-Gang	tiptronic 8-stufig
Gewicht/Volumen	Leergewicht ⁵⁹ in kg	1.830	1.835	2.085
	Zul. Dachlast/Stützlast in kg	75/100	75/100	75/100
	Zul. Anhängelast ⁶⁰ in kg ungebremst bei 12 % Steigung	750 2.400	750 2.400	750 2.400
	Tankinhalt ca. in l	70	70	70
	Gepäckraumvolumen ca. in l	515/1.515	515/1.515	505/1.505
Fahrleistung	Höchstgeschwindigkeit in km/h	223	240	250 ⁶⁴
	Beschleunigung 0–100 km/h in s	7,3	6,1	5,1
Kraftstoffverbrauch (kombiniert)⁶¹	Kraftstoffart	Super schwefelfrei ROZ 95 ⁶³	Super schwefelfrei ROZ 95 ⁶³	Diesel schwefelfrei ⁶²
	l/100 km	8,6–7,6	9,1–8,3	8,5–8,1
CO₂-Emissionen (kombiniert)⁶¹	g/km	196–173	208–189	222–211
CO₂-Klasse		G-F	G	G
Emissionsnorm		Euro 6e	Euro 6e	Euro 6e

Technische Daten

Modell		Q5 50 TFSI e quattro 220 kW (299 PS)	Q5 55 TFSI e quattro 270 kW (367 PS)
	Hubraum in cm ³ (Zylinder)	1.984 (4)	1.984 (4)
	Max. Leistung ⁵⁸ in kW (PS) bei min ⁻¹	Verbrennungsmotor: 195 (265) / 5.250–6.500 Systemleistung: 220 (299)	Verbrennungsmotor: 195 (265) / 5.250–6.500 Systemleistung: 270 (367)
	Max. Drehmoment in Nm bei min ⁻¹	Verbrennungsmotor: 370 / 1.600–4.500 Systemdrehmoment: 450	Verbrennungsmotor: 370 / 1.600–4.500 Systemdrehmoment: 500
Kraftübertragung	Antriebsart	quattro mit ultra-Technologie	quattro mit ultra-Technologie
	Getriebeart	S tronic 7-Gang	S tronic 7-Gang
Gewicht/Volumen	Leergewicht ⁵⁹ in kg	2.150	2.150
	Zul. Dachlast/Stützlast in kg	75/100	75/100
	Zul. Anhängelast ⁶⁰ in kg ungebremst/bei 12 % Steigung	750/2.000	750/2.000
	Tankinhalt ca. in l	54	54
	Gepäckraumvolumen ca. in l	460/1.400	460/1.400
Fahrleistung	Höchstgeschwindigkeit in km/h	239	239
	Beschleunigung 0–100 km/h in s	6,1	5,3
Batterie	Batterietyp	Lithium-Ionen	Lithium-Ionen
	Brutto-/Netto-Batteriekapazität in kWh	17,9/14,4	17,9/14,4
Verbrauch	Kraftstoffart	Super schwefelfrei ROZ 95 ⁶³	Super schwefelfrei ROZ 95 ⁶³
	anderer Energieträger	Strom	Strom
Kraftstoffverbrauch⁶¹	gewichtet kombiniert in l/100 km	1,8–1,5	1,8–1,5
Stromverbrauch⁶¹	gewichtet kombiniert in kWh/100 km	23,3–21,9	23,3–22,0
CO₂-Emissionen⁶¹	gewichtet kombiniert in g/km	42–35	42–35
CO₂-Klasse	gewichtet kombiniert	B	B
Kraftstoffverbrauch⁶¹	bei entladener Batterie in l/100 km (kombiniert)	8,7– 8,0	8,7– 8,0
CO₂-Klasse	bei entladener Batterie	G	G
elektr. Reichweite⁶¹	City (EAER) in km	60–66	60–66
	kombiniert (EAER) in km	56–62	56–62
Emissionsnorm		Euro 6e	Euro 6e

Technische Daten

Modell		Q5 Sportback 35 TDI 120 kW (163 PS)	Q5 Sportback 40 TDI quattro 150 kW (204 PS)	Q5 Sportback 50 TDI quattro 210 kW (286 PS)
	Hubraum in cm ³ (Zylinder)	1.968 (4)	1.968 (4)	2.967 (6)
	Max. Leistung ⁵⁸ in kW (PS) bei min ⁻¹	120 (163)/3.250–4.200	150 (204)/3.800–4.200	210 (286)/3.500–4.000
	Max. Drehmoment in Nm bei min ⁻¹	370/1.500–3.000	400/1.750–3.250	620/1.750–3.000
Kraftübertragung	Antriebsart	Frontantrieb	quattro mit ultra-Technologie	quattro mit selbstsperrendem Mittendifferenzial
	Getriebeart	S tronic 7-Gang	S tronic 7-Gang	tiptronic 8-stufig
Gewicht/Volumen	Leergewicht ⁵⁹ in kg	1.830	1.900	2.030
	Zul. Dachlast/Stützlast in kg	75/100	75/100	75/100
	Zul. Anhängelast ⁶⁰ in kg ungebremst bei 12 % Steigung	750 2.000	750 2.400	750 2.400
	Tankinhalt ca. in l	65	65	70
	Gepäckraumvolumen ca. in l	505/1.475	505/1.475	510/1.480
Fahrleistung	Höchstgeschwindigkeit in km/h	213	222	240
	Beschleunigung 0–100 km/h in s	9,0	7,6	5,7
Kraftstoffverbrauch (kombiniert)⁶¹	Kraftstoffart	Diesel schwefelfrei ⁶²	Diesel schwefelfrei ⁶²	Diesel schwefelfrei ⁵⁷
	l/100 km	6,2–5,6	7,1–6,3	8,7–8,0
CO₂-Emissionen (kombiniert)⁶¹	g/km	162–147	186–166	227–210
CO₂-Klasse		F–E	G–F	G
Emissionsnorm		Euro 6e	Euro 6e	Euro 6e

Technische Daten

Modell		Q5 Sportback 40 TFSI quattro 150 kW (204 PS)	Q5 Sportback 45 TFSI quattro 195 kW (265 PS)	SQ5 Sportback TDI 251 kW (341 PS)
	Hubraum in cm ³ (Zylinder)	1.984 (4)	1.984 (4)	2.967 (6)
	Max. Leistung ⁵⁸ in kW (PS) bei min ⁻¹	150 (204)/4.475–6.000	195 (265)/5.250–6.500	251 (341)/3.800–3.950
	Max. Drehmoment in Nm bei min ⁻¹	320/1.450–4.375	370/1.600–4.500	700/1.750–3.250
Kraftübertragung	Antriebsart	quattro mit ultra-Technologie	quattro mit ultra-Technologie	quattro mit selbstsperrendem Mittendifferenzial
	Getriebeart	S tronic 7-Gang	S tronic 7-Gang	tiptronic 8-stufig
Gewicht/Volumen	Leergewicht ⁵⁹ in kg	1.845	1.850	2.085
	Zul. Dachlast/Stützlast in kg	75/100	75/100	75/100
	Zul. Anhängelast ⁶⁰ in kg ungebremst bei 12 % Steigung	750 2.400	750 2.400	750 2.400
	Tankinhalt ca. in l	70	70	70
	Gepäckraumvolumen ca. in l	505/1.475	505/1.475	495/1.465
Fahrleistung	Höchstgeschwindigkeit in km/h	223	240	250 ⁶⁴
	Beschleunigung 0–100 km/h in s	7,3	6,1	5,1
Kraftstoffverbrauch (kombiniert)⁶¹	Kraftstoffart	Super schwefelfrei ROZ 95 ⁶³	Super schwefelfrei ROZ 95 ⁶³	Diesel schwefelfrei ⁶²
	l/100 km	8,6–7,6	9,1–8,3	8,5–8,1
CO₂-Emissionen (kombiniert)⁶¹	g/km	195–173	207–190	222–212
CO₂-Klasse		G–F	G	G
Emissionsnorm		Euro 6e	Euro 6e	Euro 6e

Technische Daten

Modell		Q5 Sportback 50 TFSI e quattro 220 kW (299 PS)	Q5 Sportback 55 TFSI e quattro 270 kW (367 PS)
	Hubraum in cm ³ (Zylinder)	1.984 (4)	1.984 (4)
	Max. Leistung ⁵⁸ in kW (PS) bei min ⁻¹	Verbrennungsmotor: 195 (265) / 5.250–6.500 Systemleistung: 220 (299)	Verbrennungsmotor: 195 (265) / 5.250–6.500 Systemleistung: 270 (367)
	Max. Drehmoment in Nm bei min ⁻¹	Verbrennungsmotor: 370 / 1.600–4.500 Systemdrehmoment: 450	Verbrennungsmotor: 370 / 1.600–4.500 Systemdrehmoment: 500
Kraftübertragung	Antriebsart	quattro mit ultra-Technologie	quattro mit ultra-Technologie
	Getriebeart	S tronic 7-Gang	S tronic 7-Gang
Gewicht/Volumen	Leergewicht ⁵⁹ in kg	2.150	2.150
	Zul. Dachlast/Stützlast in kg	75/100	75/100
	Zul. Anhängelast ⁶⁰ in kg ungebremst/bei 12 % Steigung	750/2.000	750/2.000
	Tankinhalt ca. in l	54	54
	Gepäckraumvolumen ca. in l	360/1.360	360/1.360
Fahrleistung	Höchstgeschwindigkeit in km/h	239	239
	Beschleunigung 0–100 km/h in s	6,1	5,3
Batterie	Batterietyp	Lithium-Ionen	Lithium-Ionen
	Brutto-/Netto-Batteriekapazität in kWh	17,9/14,4	17,9/14,4
Verbrauch	Kraftstoffart	Super schwefelfrei ROZ 95 ⁶³	Super schwefelfrei ROZ 95 ⁶³
	anderer Energieträger	Strom	Strom
Kraftstoffverbrauch ⁶¹	gewichtet kombiniert in l/100 km	1,9–1,6	1,9–1,6
Stromverbrauch ⁶¹	gewichtet kombiniert in kWh/100 km	23,4–22,1	23,4–22,2
CO₂-Emissionen ⁶¹	gewichtet kombiniert in g/km	42–35	42–36
CO₂-Klasse	gewichtet kombiniert	B	B
Kraftstoffverbrauch ⁶¹	bei entladener Batterie in l/100 km (kombiniert)	8,8–8,1	8,8–8,1
CO₂-Klasse	bei entladener Batterie	G	G
elektr. Reichweite ⁶¹	City (EAER) in km	60–66	60–66
	kombiniert (EAER) in km	57–62	57–61
Emissionsnorm		Euro 6e	Euro 6e

Erläuterungen

- ¹ Unverbindliche Preisempfehlung des Herstellers, zzgl. Überführungs- und Zulassungskosten.
- ² Glanzgedrehte, glanzgefräste, polierte oder teilpolierte Räder dürfen nicht bei winterlichen Straßenverhältnissen eingesetzt werden. Die Felgenoberfläche besitzt herstellungsbedingt keinen ausreichenden Korrosionsschutz und kann durch Streusalz oder Ähnliches dauerhaft beschädigt werden.
- ³ Mikrofaser Dinamica Frequenz ist ein Mikrofasermaterial mit sportlicher Prägung, welches anteilig aus recycelten Polyesterfasern hergestellt wird.
- ⁴ Die Audi Neuwagen-Reifengarantie gilt nicht für folgende Kundengruppen: Taxi-Unternehmen (Ausnahme: Chauffeur-limousinen), Euromobil-Fahrzeuge, Autovermieter und Fahrzeuge, die auf die AUDI AG zugelassen sind.
- ⁵ Bei der genannten Ausstattung handelt es sich um eine Sonderausstattung gegen Aufpreis.
- ⁶ Abhängig von länderspezifischer Verfügbarkeit. Bestandteil von Audi connect Navigation & Infotainment (IT3).
- ⁷ Bitte beachten Sie: Die Systeme arbeiten nur innerhalb von Systemgrenzen und unterstützen die fahrende Person. Die Verantwortlichkeit und notwendige Aufmerksamkeit im Straßenverkehr verbleiben bei der fahrenden Person.
- ⁸ Safelock wird nur über eine länderspezifische Codierung durch die Diebstahlwarnanlage aktiviert. Safelock allein ist keine Sonderausstattung und nicht durch den Kunden separat wählbar.
- ⁹ Voraussetzung ist die Sonderausstattung Audi connect Notruf und Service mit Audi connect Remote & Control sowie der optionale Komfortschlüssel.
- ¹⁰ Der Audi connect Schlüssel ist ab Fahrzeugauslieferung zunächst 24 Monate lang kostenfrei nutzbar. Die Laufzeit verlängert sich danach einmalig kostenfrei um 12 Monate und kann anschließend kostenpflichtig verlängert werden.
- ¹¹ Informationen über kompatible Mobiltelefone (Voraussetzung u. a.: Android-Betriebssystem, NFC-Technologie und Secure Element im Smartphone integriert) erhalten Sie bei Ihrem Audi Partner oder unter www.audi.de/bluetooth.
- ¹² Abhängig von länderspezifischer Verfügbarkeit.
- ¹³ Die aktuelle Kompatibilität des iOS/Android-Betriebssystems finden Sie in der Beschreibung der myAudi App im jeweiligen App Store. Vorherige Registrierung unter www.audi.de/myaudi erforderlich.
- ¹⁴ Verifikation Ihres myAudi Accounts beim Audi Partner notwendig. Auf dem Smartphone muss zuvor die kostenlose myAudi App installiert werden.
- ¹⁵ Mikrofaser Dinamica ist ein Mikrofasermaterial, welches anteilig aus recycelten Polyesterfasern hergestellt wird.
- ¹⁶ Rechtliche Informationen und Nutzungshinweise zu Audi connect finden Sie ab Seite 126.
- ¹⁷ Die fahrende Person ist länderspezifisch gesetzlich dazu verpflichtet, ein Warndreieck und ein Erste-Hilfe-Set im Fahrzeug mitzuführen und bei einer Kontrolle durch autorisierte Personen vorzuzeigen.
- ¹⁸ Rechtshinweise zu Audi connect Navigation & Infotainment (IT3) finden Sie auf Seite 128.
- ¹⁹ Rechtshinweise zu Audi connect Notruf & Service mit Audi connect Remote & Control (IW3) finden Sie auf Seite 130.
- ²⁰ Die Nutzung des Head-up-Displays ist mit polarisierenden Sonnenbrillengläsern eingeschränkt.
- ²¹ Informationen über kompatible Mobiltelefone erhalten Sie bei Ihrem Audi Partner oder unter www.audi.de/bluetooth.
- ²² Navigationsdaten für unterstützte Länder auf integriertem SSD-Speicher verfügbar. Nähere Informationen erhalten Sie bei Ihrem Audi Partner.
- ²³ Die ausgelieferte Kartenversion kann im halbjährlichen Rhythmus bis maximal 5 Jahre nach Produktionsende der verbauten Infotainment-Gerätegeneration kostenfrei aktualisiert werden. Die aktuellen Navigationsdaten werden auf der myAudi Plattform unter www.my.audi.com zum Download bereitgestellt und können via USB-Speichermedium im Fahrzeug installiert werden. In Verbindung mit Audi connect können die Karten auch direkt im Fahrzeug heruntergeladen und monatlich aktualisiert werden. Darüber hinaus ist es möglich, die neuen Navigationsdaten bei einem Audi Partner installieren zu lassen, wobei zusätzliche Kosten entstehen können.
- ²⁴ Verfügbar in ausgewählten Sprachen.
- ²⁵ Empfang ist abhängig von digitaler Netzverfügbarkeit.
- ²⁶ Inhalt und Umfang der Zusatzinformationen sind abhängig von Bereitstellung durch den jeweiligen Radiosender.
- ²⁷ Übermittlung in der im MMI eingestellten Sprache. Die Sprachenverfügbarkeit des Notrufs ist länderspezifisch.
- ²⁸ Vorherige Anmeldung und Aktivierung der Funktion unter www.audi.de/myaudi notwendig.
- ²⁹ Vorherige Registrierung und Verifizierung als Hauptnutzer_in unter www.my.audi.com erforderlich. Dieser Dienst verwendet personenbezogene Daten. Eine nicht bestimmungsgemäße Nutzung der Anschlussbuchse für das On-Board-Diagnosesystem kann Funktionsstörungen verursachen.
- ³⁰ Motorstart ohne Fahrzeugschlüssel nicht möglich.
- ³¹ Nur in Verbindung mit der optionalen Standheizung.
- ³² Nur in Verbindung mit der optionalen Diebstahlwarnanlage. Nur wenn Push-Mitteilungen auf dem Smartphone erlaubt worden sind, um Benachrichtigungen zu erhalten.
- ³³ Das Smartphone muss folgende Voraussetzungen erfüllen:
 - ▶ Wir empfehlen ein USB-Kabel von Audi Original Zubehör.
 - ▶ Bei Apple-Geräten werden mindestens ein iPhone 5 sowie die aktuelle iOS-Version empfohlen.
 - ▶ Bei Android-Geräten sind mindestens ein Android-Smartphone mit Android 8.0 oder höher notwendig sowie eine installierte Android Auto App (auf Smartphones mit Android 10.0 oder höher bereits installiert). Bei der Installation der Android Auto App können zusätzliche Verbindungskosten laut Mobilfunktarif anfallen.
- ³⁴ Audi hat keinen Einfluss darauf, welche Smartphone-Applikationen über das Smartphone-Interface angezeigt werden. Für die innerhalb der Applikationen angezeigten Inhalte und Funktionen sind die jeweiligen Anbieter verantwortlich.
- ³⁵ Das Herstellen einer kabellosen Verbindung zwischen Ihrem Smartphone und dem Fahrzeug erfordert eine 5-GHz-WLAN-Unterstützung im jeweiligen Verkaufsland des Fahrzeugs. Zusätzlich setzt die Nutzung der Wireless-Funktion das Ausstattungspaket Audi connect Notruf & Service mit Audi connect Remote & Control und/oder die Ausstattung MMI Navigation plus mit MMI touch voraus. Informationen über die Gegebenheiten in Ihrem Land erhalten Sie bei Ihrem Audi Partner. Das Smartphone muss außerdem folgende Voraussetzungen erfüllen:
 - ▶ Bei Apple-Geräten werden mindestens ein iPhone 5 sowie die aktuelle iOS-Version empfohlen. Dabei müssen WLAN, Bluetooth und Siri auf dem Smartphone eingeschaltet sein.
 - ▶ Bei Android-Geräten sind mindestens ein Android-Smartphone mit Android 9.0 oder höher notwendig sowie eine installierte Android Auto App (auf Smartphones mit Android 10.0 oder höher bereits installiert). Bei der Installation der Android Auto App können zusätzliche Verbindungskosten laut Mobilfunktarif anfallen.
- ³⁶ Amazon, Alexa und alle zugehörigen Logos sind Marken oder eingetragene Marken von Amazon.com, Inc. oder eines damit verbundenen Unternehmens. Die Amazon Alexa-App ist ausschließlich in folgenden Ländern verfügbar: Deutschland, Österreich, Großbritannien, Irland, Frankreich, Spanien, Italien, USA, Kanada, Mexiko, Australien und Neuseeland. Für die Nutzung ist ein Amazon-Account notwendig. Die Verantwortung für die Funktionen und Inhalte von Amazon Alexa liegt bei Amazon. Bestimmte Alexa-Funktionen sind von Smarthome-Technologie abhängig. Die Systemsprache der MMI Navigation plus mit MMI touch muss auf eine von der Amazon Alexa-Integration unterstützte Sprache eingestellt sein. Weitere Informationen zur Verfügbarkeit erhalten Sie bei Ihrem Audi Partner. Die Bereitstellung des Zugangs zu Amazon Alexa obliegt Amazon und kann maximal für 3 Jahre ab Fahrzeugkauf sichergestellt werden.
- ³⁷ Für die Buchung ist eine separate Anmeldung und Authentifikation auf der Seite von Cubic Telecom (<https://audi.cubictelecom.com>) notwendig. Hierfür kommt ein separater Vertrag zwischen Cubic und Ihnen zustande. Das Datenpaket ist begrenzt auf 1 Jahr Nutzungsdauer. Über die länderspezifische Verfügbarkeit informieren Sie sich bitte bei Ihrem Audi Partner oder auf <https://audi.cubictelecom.com>.
- ³⁸ Funktionsinhalte können je nach Länderverfügbarkeit und Fahrzeugkonfiguration abweichen.
- ³⁹ Nur in Verbindung mit werkseitig verbauter Anhängervorrichtung.
- ⁴⁰ Die kamerabasierte Verkehrszeichenerkennung ist nur in Verbindung mit MMI Navigation plus mit MMI touch erhältlich. Bitte beachten Sie: Die Systeme arbeiten nur innerhalb von Systemgrenzen und unterstützen beim Fahren. Die Verantwortlichkeit und notwendige Aufmerksamkeit im Straßenverkehr verbleiben bei der fahrenden Person. Das System hat einen rein informativen Charakter.
- ⁴¹ Funktionsverfügbarkeit und Funktionsinhalte können je nach Land und Fahrzeugkonfiguration abweichen.

⁴³ Eingetragene Marke des Verbandes der Automobilindustrie e. V. (VDA).

⁴⁴ Audi empfiehlt für das Laden mit Wechselstrom, die Hochvoltbatterie an Industriesteckdosen, an Ladestationen oder an einer Wallbox zu laden. Dadurch wird eine höhere Effizienz und eine wesentlich geringere Ladedauer gegenüber dem Laden an einer Haushaltssteckdose erreicht. Mit dem mobilen e-tron Ladesystem kompakt soll das Fahrzeug im Regelbetrieb nicht an Haushaltssteckdosen geladen werden, wenn eine Lademöglichkeit an einer Industriesteckdose mit Wechselstrom (AC) oder einer öffentlichen AC- oder DC-Ladestation zur Verfügung steht. Die Ladeleistung ist abhängig von der Art des verwendeten Netzanschlusstekkers, der landesspezifischen Spannung und der Anzahl der zur Verfügung stehenden Phasen des Stromnetzes sowie der kundenspezifischen Hausinstallation. Sie kann daher individuell geringer ausfallen.

⁴⁵ Das Netzanschlusskabel mit Industriestecker und die Bedieneinheit des Ladesystems sind aufeinander abgestimmt. Ein nachträglicher Wechsel des Netzanschlusskabels auf einen anderen Steckertyp kann die verfügbare Ladeleistung des Gesamtsystems reduzieren. Das serienmäßige e-tron Ladesystem kompakt hat ein Fahrzeuganschlusskabel mit einer Länge von 4,5 m. Die Ladeleistung ist abhängig vom mitgelieferten Stecker und von marktspezifischen Stromnetzeigenschaften und kann bis zu 7,4 kW betragen. Die Ladeleistung ist abhängig von der Art des verwendeten Netzanschlusstekkers, der landesspezifischen Spannung und der Anzahl der zur Verfügung stehenden Phasen des Stromnetzes sowie der kundenspezifischen Hausinstallation. Sie kann daher individuell geringer ausfallen.

⁴⁷ Dienst erfordert kostenpflichtiges Datenvolumen über einen Partner von Audi.

⁴⁸ Google und das Google-Logo sind eingetragene Marken von Google Inc.

⁴⁹ Verfügbar in ausgewählten Sprachen. Die Online Spracheingabe greift ab Juli 2024 für Deutsch und Englisch (GB) und im Verlaufe des Jahres 2024 für weitere Sprachen neben anderen Quellen auch auf GPT-3.5 zu. Die Verfügbarkeit der Integration von GPT-3.5 als zusätzliche Quelle für die Online Spracheingabe beschränkt sich auf folgende Märkte und System Sprachen: europäische Länder mit Verfügbarkeit von Audi connect Navigation & Infotainment (IT3) (Deutsch, Englisch_GB, Französisch, Italienisch, Spanisch) und USA/Kanada (Englisch_US, Französisch_CA). Informationen zu Audi connect erhalten Sie unter www.audi.de/connect oder bei Ihrem Audi Partner. Technologiebedingt kann bei KI-Systemen eine fehlerhafte Informationswiedergabe nicht vollständig ausgeschlossen werden. Konsultieren Sie bei fahrzeugbezogenen Fragen im Zweifelsfall immer das Bordbuch. Der Name „OpenAI“ und die Marke ChatGPT sind Eigentum von OpenAI. Microsoft, Azure und ihre Logos sind eingetragene Markenzeichen der Microsoft Corporation in den Vereinigten Staaten von Amerika und/oder anderen Ländern.

⁵⁰ Voraussetzung: Mobiltelefon verfügt über Bluetooth-Profil MAP (Message Access Profile). Informationen über kompatible Mobiltelefone erhalten Sie bei Ihrem Audi Partner oder unter www.audi.de/bluetooth.

⁵¹ Ist in ausgewählten Städten verfügbar.

⁵² Ist für ausgewählte Straßenzüge verfügbar.

⁵³ Die grundsätzliche Verfügbarkeit von Online Media Streaming ist länderabhängig. Zur Nutzung benötigen Sie in der Regel einen Account bei einem Media-Streaming-Dienst, wodurch zusätzliche Kosten entstehen können. Damit wir Ihnen den Dienst Online Media Streaming mit all seinen Funktionalitäten anbieten können, ist es ggf. erforderlich, dass wir Informationen (im Regelfall Updates) auf Ihrem Fahrzeug speichern.

⁵⁴ Amazon, Alexa und alle zugehörigen Logos sind Marken oder eingetragene Marken von Amazon.com, Inc. oder eines damit verbundenen Unternehmens. Für die Nutzung ist ein Amazon-Account notwendig. Die Nutzung von Amazon Music kann weitere Kosten verursachen.

⁵⁵ Für die Bearbeitung des Newsfeeds in myAudi wird ein myAudi Account benötigt.

⁵⁶ Ein Angebot der Volkswagen Autoversicherung AG, Gifhorn Straße 57, 38112 Braunschweig, für private und gewerbliche Einzelkund_innen. Für Neu- und Gebrauchtwagen (bis 8 Jahre). In Kombination mit Leasing nur für Privatkund_innen erhältlich. Leistungsumfang bestehend u. a. aus Haftpflicht und Voll-/Teilkaskoversicherung mit 500 Euro/150 Euro Selbstbehalt sowie GAP-Deckung bei finanzierten und geleasteten Fahrzeugen. Der Versicherungsvertrag endet nach Ablauf des Probezeitraums. Bitte nutzen Sie den Probezeitraum, um eine Folgeversicherung abzuschließen.

Ben. Weitere Informationen erhalten Sie bei Ihrem teilnehmenden Vertragshändler.

⁵⁷ Versicherungsleistungen werden durch den Audi VersicherungsService, Zweigniederlassung der Volkswagen Versicherungsdienst GmbH, Gifhorn Straße 57, 38112 Braunschweig, vermittelt und von der Volkswagen Autoversicherung AG, Gifhorn Str. 57, 38112 Braunschweig, als Risikoträger erbracht. Gültig für Privatkund_innen und gewerbliche Einzelabnehmer_innen, die einen Pkw (ohne Vermietung) zulassen. In Kombination mit Leasing nur für Privatkund_innen erhältlich. Maßgeblich sind die Versicherungsbedingungen und Zusatzvereinbarungen der Volkswagen Autoversicherung AG.

⁵⁸ Der angegebene Wert wurde nach dem vorgeschriebenen Messverfahren (UN-R 85 in der gegenwärtig geltenden Fassung) ermittelt.

⁵⁹ Fahrzeugleergewicht mit fahrender Person (75 kg) und Kraftstoffbehälter zu 90 % gefüllt, ermittelt nach der VO (EU) 1230/2012 in der gegenwärtig geltenden Fassung. Durch Sonderausstattungen können sich das Leergewicht und der Luftwiderstandsbeiwert des Fahrzeugs erhöhen, wodurch die mögliche Nutzlast bzw. Höchstgeschwindigkeit entsprechend verringert wird.

⁶⁰ Mit zunehmender Höhe verringert sich zwangsläufig die Motorleistung. Ab 1.000 m über Meereshöhe und je weitere 1.000 m sind jeweils 10 % vom Gespanngewicht (zul. Anhängelast + zul. Gesamtgewicht des Zugfahrzeugs) abzuziehen. Gültiger Wert Anhängelast bei werkseitig verbauter Anhängvorrichtung. Bei gewerblicher Nutzung des Fahrzeugs mit Anhängvorrichtung benötigen Sie unter bestimmten Voraussetzungen ein EG-Kontrollgerät.

⁶¹ Die Angaben zu Kraftstoffverbrauch, Stromverbrauch, CO₂-Emissionen und elektrischer Reichweite wurden nach dem gesetzlich vorgeschriebenen Messverfahren „Worldwide Harmonized Light Vehicles Test Procedure“ (WLTP) gemäß Verordnung (EG) 715/2007 ermittelt. Zusatzausstattungen und Zubehör (Anbauteile, Reifenformat usw.) können relevante Fahrzeugparameter wie z. B. Gewicht, Rollwiderstand und Aerodynamik verändern und neben Witterungs- und Verkehrsbedingungen sowie dem individuellen Fahrverhalten den Kraftstoffverbrauch, den Stromverbrauch, die CO₂-Emissionen, die elektrische Reichweite und die Fahrleistungswerte eines Fahrzeugs beeinflussen. Weitere Informationen zu WLTP finden Sie unter www.audi.de/wltp.

⁶² Die Verwendung von Diesel schwefelfrei nach DIN EN 590 wird empfohlen. Wenn nicht verfügbar: Diesel nach DIN EN 590.

⁶³ Die Verwendung von unverbleitem Kraftstoff Super schwefelfrei ROZ 95 nach DIN EN 228 wird empfohlen. Wenn nicht verfügbar: unverbleiter Kraftstoff Normal schwefelfrei ROZ 91 nach DIN EN 228 mit geringer Leistungsminderung. Kraftstoffqualität bleifrei ROZ 95 mit einem maximalen Ethanolanteil von 10 % (E10) ist grundsätzlich verwendbar. Die Angaben zum Verbrauch beziehen sich auf den Betrieb mit Kraftstoff ROZ 95 nach 692/2008/EG.

⁶⁴ Abgeregelt.

Hinweis: Sonderausstattung ersetzt in der Regel die entsprechende Serienausstattung.

Audi Vorsprung durch Technik



AUDI AG
85045 Ingolstadt
www.audi.de
Stand: 05. August 2024

Die Angaben zu Preisen, Lieferumfang, Kraftstoff-/Stromverbrauch, CO₂-Emissionen, Leistung und zu sonstigen technischen Daten entsprechen den zum Zeitpunkt der Drucklegung vorhandenen Kenntnissen. Irrtümer, Druckfehler und Änderungen bleiben vorbehalten. Der jeweils aktuelle Datenstand kann unter www.audi.de abgerufen werden. Nachdruck, auch auszugsweise, nur mit schriftlicher Genehmigung der AUDI AG.
Alle Angaben basieren auf den Merkmalen des deutschen Marktes. Marktindividuell kann es zu Abweichungen kommen.