

Audi Vorsprung durch Technik



Q3

Preisliste
Audi Q3
Audi Q3 Sportback



Inhaltsverzeichnis

Grundmodelle

- 4 Audi Q3
- 10 Audi Q3 Sportback

Serien- und Sonderausstattung

- 16 Lackierungen
- 20 Sommerräder
- 23 Winterräder
- 24 Räder Sonstiges
- 25 Ausstattungs- und Designpakete
- 29 Sitzbezüge und Lederausstattungen
- 36 Licht
- 41 Spiegel und Dachsysteme
- 43 Schließsysteme
- 46 Verglasung
- 48 Weitere Außenausstattungen
- 49 Sitze und Sitzkomfort
- 52 Dekorelemente
- 53 Dachhimmel
- 54 Lenkräder und Wählhebel
- 56 Klimatisierung
- 58 Weitere Innenausstattungen
- 60 Anzeigen und Bediensysteme
- 62 Navigation, Medien und Soundsysteme
- 66 Telefon und Kommunikation
- 69 Assistenzsysteme
- 75 Fahrwerke und Bremsen
- 77 Technik und Sicherheit
- 78 Audi Neuwagenabholung
- 79 Audi Anschlussgarantie & Versicherung

Audi connect

- 81 Audi connect

Zubehör

- 88 Audi Original Zubehör
- 96 Klassifizierung von Reifenparametern
- 97 Abmessungen
- 98 Technische Daten



Grundmodelle Audi Q3



Grundmodelle

Audi Q3 Benzinfahrzeuge

Antrieb		Zylinder	Hubraum in cm ³	Leistung maximal in kW (PS)	Drehmoment maximal in Nm	Q3 EUR inkl. 19 % MwSt. ¹ EUR ohne MwSt. ¹ Bestellschlüssel	Q3 advanced EUR inkl. 19 % MwSt. ¹ EUR ohne MwSt. ¹ Bestellschlüssel	Q3 S line EUR inkl. 19 % MwSt. ¹ EUR ohne MwSt. ¹ Bestellschlüssel
35 TFSI	Schaltgetriebe 6-Gang	4	1.498	110 (150)	250	39.300,- 33.025,21 F3BAYC	40.600,- 34.117,65 F3BBYC	41.700,- 35.042,02 F3BCYC
35 TFSI	S tronic 7-Gang	4	1.498	110 (150)	250	41.300,- 34.705,88 F3BAYG	42.600,- 35.798,32 F3BBYG	43.700,- 36.722,69 F3BCYG
40 TFSI quattro	S tronic 7-Gang	4	1.984	140 (190)	320	44.700,- 37.563,03 F3BAHY	46.000,- 38.655,46 F3BBHY	47.100,- 39.579,83 F3BCHY
45 TFSI quattro	S tronic 7-Gang	4	1.984	180 (245)	370	49.900,- 41.932,77 F3BAKY	51.200,- 43.025,21 F3BBKY	52.300,- 43.949,58 F3BCKY

Grundmodelle

Audi Q3 Dieselfahrzeuge

Antrieb		Zylinder	Hubraum in cm ³	Leistung maximal in kW (PS)	Drehmoment maximal in Nm	Q3 EUR inkl. 19 % MwSt. ¹ EUR ohne MwSt. ¹ Bestellschlüssel	Q3 advanced EUR inkl. 19 % MwSt. ¹ EUR ohne MwSt. ¹ Bestellschlüssel	Q3 S line EUR inkl. 19 % MwSt. ¹ EUR ohne MwSt. ¹ Bestellschlüssel
35 TDI	S tronic 7-Gang	4	1.968	110 (150)	360	43.500,- 36.554,62 F3BARG	44.800,- 37.647,06 F3BBRG	45.900,- 38.571,43 F3BCRG
40 TDI quattro	S tronic 7-Gang	4	1.968	142 (193)	400	48.900,- 41.092,44 F3BAMY	50.200,- 42.184,87 F3BBMY	51.300,- 43.109,24 F3BCMY

Audi Q3



Audi Q3

- ▶ Basis Exterieur Stoßfänger, Radlaufblenden und seitliche Schwellerleisten schwarz matt genarbt (Kunststoff)
- ▶ Kühlerschutzgitter genarbt
- ▶ Diffusor anthrazit genarbt (Kunststoff)
- ▶ Räder, 5-Doppelspeichen
- ▶ Einstiegsleisten mit Kunststoffeinlegern vorn, unbeleuchtet, ohne Schriftzug
- ▶ Ladekantenschutz in Kunststoff



Grundmodelle

Audi Q3 advanced



- ▶ advanced Stoßfänger, Radlaufblenden und seitliche Schwellerleisten in Kontrastlackierung
- ▶ Kühlerschutzgitter in Titanschwarz
- ▶ Lamellen in Aluminiumsilber matt
- ▶ Rahmen der seitlichen Lufteinlässe vorn in Selenitsilber matt
- ▶ Frontspoiler in Selenitsilber matt
- ▶ Diffusor in Selenitsilber matt
- ▶ Endrohrblenden im Diffusor in Titanschwarz
- ▶ Räder, 5-Arm
- ▶ Einstiegsleisten mit Aluminiumeinlegern vorn, unbeleuchtet, ohne Schriftzug
- ▶ Ladekantenschutz in Edelstahl



Erläuterungen zu den Fußnoten finden Sie ab Seite 94. Informationen zur Klassifizierung von Reifenparametern finden Sie auf Seite 96.

Audi Q3 S line



- ▶ S line-Stoßfänger vorn und hinten, Radlaufblenden und seitliche Schwellerleisten in Volllackierung (Wagenfarbe)
- ▶ Kühlerschutzgitter in Titanschwarz
- ▶ Lamellen in Aluminiumsilber matt
- ▶ horizontale Zierleiste inklusive Rahmen der seitlichen Lufteinlässe in Platinumgrau matt
- ▶ Frontspoilerlippe in Volllackierung (Wagenfarbe)
- ▶ Diffusorgitter schwarz matt genarbt
- ▶ Einleger im Schweller: Platinumgrau matt
- ▶ Räder, 5-V-Speichen (S-Design)
- ▶ Einstiegsleisten mit Aluminiumeinlegern vorn, beleuchtet, mit S-Schriftzug
- ▶ Ladekantenschutz in Edelstahl
- ▶ Sportfahrwerk
- ▶ S line-Emblem auf den äußeren Kotflügeln



Grundmodelle Audi Q3 Sportback



Grundmodelle

Audi Q3 Sportback Benzinfahrzeuge

Antrieb		Zylinder	Hubraum in cm ³	Leistung maximal in kW (PS)	Drehmoment maximal in Nm	Q3 Sportback EUR inkl. 19 % MwSt. ¹ EUR ohne MwSt. ¹ Bestellschlüssel	Q3 Sportback S line EUR inkl. 19 % MwSt. ¹ EUR ohne MwSt. ¹ Bestellschlüssel
35 TFSI	Schaltgetriebe 6-Gang	4	1.498	110 (150)	250	40.950,- 34.411,76 F3NAYC	43.150,- 36.260,50 F3NCYC
35 TFSI	S tronic 7-Gang	4	1.498	110 (150)	250	42.950,- 36.092,44 F3NAYG	45.150,- 37.941,18 F3NCYG
40 TFSI quattro	S tronic 7-Gang	4	1.984	140 (190)	320	46.350,- 38.949,58 F3NAHY	48.550,- 40.798,32 F3NCHY
45 TFSI quattro	S tronic 7-Gang	4	1.984	180 (245)	370	51.550,- 43.319,33 F3NAKY	53.750,- 45.168,07 F3NCKY

Grundmodelle

Audi Q3 Sportback Dieselfahrzeuge

Antrieb		Zylinder	Hubraum in cm ³	Leistung maximal in kW (PS)	Drehmoment maximal in Nm	Q3 Sportback EUR inkl. 19 % MwSt. ¹ EUR ohne MwSt. ¹ Bestellschlüssel	Q3 Sportback S line EUR inkl. 19 % MwSt. ¹ EUR ohne MwSt. ¹ Bestellschlüssel
35 TDI	S tronic 7-Gang	4	1.968	110 (150)	360	45.150,- 37.941,18 F3NARG	47.350,- 39.789,92 F3NCRG
40 TDI quattro	S tronic 7-Gang	4	1.968	142 (193)	400	50.550,- 42.478,99 F3NAMY	52.750,- 44.327,73 F3NCMY

Audi Q3 Sportback



Audi Q3 Sportback

- ▶ Stoßfänger und Unterfahrschutz vorne/hinten, Radlaufblenden und seitliche Schwellerleisten in Manhattangrau Metallic
 - ▶ Kühlerschutzgitter in Titanschwarz matt, Rahmen in Aluminiumsilber matt
 - ▶ Rahmen der seitlichen Lufteinlässe vorne und Spange in Manhattangrau Metallic
 - ▶ Spange im Diffusor: Manhattangrau Metallic
 - ▶ Diffusorgitter schwarz matt genarbt
 - ▶ Glanzpaket
- ▶ Räder, 5-Doppelspeichen
 - ▶ Sportfahrwerk
 - ▶ Progressivlenkung
 - ▶ Audi drive select
 - ▶ Einstiegsleisten mit Kunststoffeinlegern vorn, unbeleuchtet, ohne Schriftzug
 - ▶ Ladekantenschutz in Kunststoff



Grundmodelle

Audi Q3 Sportback S line



- ▶ Stoßfänger vorne und hinten, Radlaufblenden und seitliche Schwellerleisten in Kontrastlackierung (Manhattangrau Metallic)
- ▶ Unterfahrschutz vorne in Manhattangrau
- ▶ Kühlerschutzgitter in Titanschwarz mit Einleger in Aluminiumsilber matt
- ▶ Rahmen der seitlichen Lufteinlässe vorne in Selenitsilber und Spange in Manhattangrau
- ▶ Spange im Diffusor: Selenitsilber
- ▶ Diffusorgitter schwarz matt genarbt
- ▶ Unterfahrschutz hinten: schwarz matt genarbt
- ▶ Glanzpaket
- ▶ Räder, 5-V-Speichen (S-Design)
- ▶ Sportfahrwerk
- ▶ Progressivlenkung
- ▶ Audi drive select
- ▶ Einstiegsleisten mit Aluminiumeinlegern vorn, beleuchtet, mit S-Schriftzug
- ▶ Ladekantenschutz in Edelstahl
- ▶ S line-Emblem auf den äußeren Kotflügeln



Lackierungen



Lackierungen

EUR inkl.
19 % MwSt.¹
EUR ohne
MwSt.¹

Audi Q3

Audi Q3 Sportback

Unilackierungen



▸ Arkonaweiß

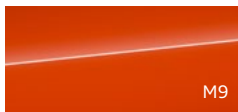

▸ Pulsorange

Metallic-/Perleffektlackierung

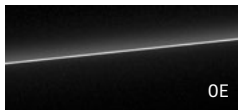

▸ Mythoschwarz Metallic

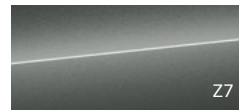

▸ Chronosgrau Metallic



▸ Navarrablau Metallic



▸ Nanograu Metallic
Hinweis: nicht in Verbindung
mit S line



▸ Daytonagrau Perleffekt
Hinweis: nur in Verbindung mit S line



▸ Progressivrot Metallic



▸ Florettsilber Metallic
Hinweis: nicht in Verbindung
mit S line



▸ Gletscherweiß Metallic



▸ Tausilber Metallic

345,-
289,92

○

○

700,-
588,24

●



●

700,-
588,24

-

●

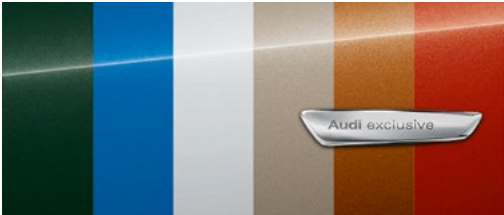
Lackierungen

			Bestellschlüssel	EUR inkl. 19 % MwSt. ¹ EUR ohne MwSt. ¹	Audi Q3	Audi Q3 Sportback
Individuallackierung Audi exclusive 	Ein Angebot der Audi Sport GmbH Hinweis: nicht für alle Grundmodelle bestellbar		Q0	2.700,- 2.268,91	●	●
Polarmatteffekt Audi exclusive 	mit stark ausgeprägtem Matteffekt des Lacks, der dem Fahrzeug eine besonders progressive Ausstrahlung verleiht wählbare Farben sind: ▶ Florettsilber Matteffekt ▶ Daytonagrau Matteffekt Ein Angebot der Audi Sport GmbH Hinweis: nur für Audi Q3 S line mit S line business matt; exklusiver Paketbestandteil von S line business matt		00		●/-	●/-
Volllackierung 	▶ Stoßfänger vorn/hinten, Radlaufblenden und seitliche Schwellerleisten in Volllackierung (Wagenfarbe) Hinweis: nur für Audi Q3 advanced bestellbar ▶ S line Stoßfänger vorn/hinten, Radlaufblenden und seitliche Schwellerleisten in Volllackierung (Wagenfarbe) Hinweis: nur für Audi Q3 Sportback S line bestellbar; nicht in Verbindung mit den Außenlackierungen Tausilber Metallic, Arkonaweiß und Pulsorange bestellbar	2JG	2JD	250,- 210,08	●/-	-
				250,- 210,08	-	●/-

● = als Sonderausstattung lieferbar ● = Serien-/Sonderausstattung modellabhängig ○ = Serienausstattung - = kein Angebot Erläuterungen zu den Fußnoten finden Sie ab Seite 94.

Informationen zur Klassifizierung von Reifenparametern finden Sie auf Seite 96.

Bestellschlüssel

EUR inkl.
19 % MwSt.¹
EUR ohne
MwSt.¹

Audi Q3

Audi Q3 Sportback

Kontrastlackierung



S line Stoßfänger vorn/hinten, Radlaufblenden und seitliche Schwellerleisten in Kontrastlackierung

Hinweis: nur für Audi Q3 S line bestellbar





ZJK

250,-
210,08

●/-

-

Sommerräder





		Bestellschlüssel	EUR inkl. 19 % MwSt. ¹ EUR ohne MwSt. ¹	Audi Q3	Audi Q3 advanced	Audi Q3 S line	Audi Q3 Sportback	Audi Q3 Sportback S line
	Räder, 5-Doppelspeichen, 7,0 J x 17, Reifen 215/65 R 17 Leichtmetallräder	C2G		○	-	-	○	-
	Räder, 5-Arm, 7,0 J x 18, Reifen 235/55 R 18 Leichtmetallräder	C3I		-	○	-	-	-
	Räder, 5-V-Speichen S-Design, 7,0 J x 18, Reifen 235/55 R 18 Leichtmetallräder	C3Q		-	-	○	-	○
	Räder, 5-Doppelarm, 7,0 J x 18, Reifen 235/55 R 18 Leichtmetallräder	C2I	700,- 588,24 200,- 168,07	●	-	-	●	-
	Räder, 5-Y-Speichen, glanzgedreht², 7,0 J x 18, Reifen 235/55 R 18 Leichtmetallräder	C3P	850,- 714,29 350,- 294,12	●	-	-	●	-

● = als Sonderausstattung lieferbar ○ = Serien-/Sonderausstattung modellabhängig ○ = Serienausstattung - = kein Angebot Erläuterungen zu den Fußnoten finden Sie ab Seite 94.

Informationen zur Klassifizierung von Reifenparametern finden Sie auf Seite 96.





		Bestellschlüssel	EUR inkl. 19 % MwSt. ¹ EUR ohne MwSt. ¹	Audi Q3	Audi Q3 advanced	Audi Q3 S line	Audi Q3 Sportback	Audi Q3 Sportback S line
	Räder, 5-Arm-Dynamik, 7,0 J x 19, Reifen 235/50 R 19 Leichtmetallräder	43K	1.400,- 1.176,47 900,- 756,30	●	-	-	●	-
	Räder, 20-Speichen, graphitgrau, glanzgedreht², 7,0 J x 19, Reifen 235/50 R 19 Leichtmetallräder	V72	1.550,- 1.302,52 1.050,- 882,35	●	-	-	●	-
	Räder, 5-Doppelspeichen-Dynamik S-Design, 7,0 J x 19, Reifen 235/50 R 19 Leichtmetallräder	U25	900,- 756,30	-	-	●	-	●
	Räder Audi Sport, 5-Doppelarm, titangrau matt, glanzgedreht², 8,5 J x 19, Reifen 255/45 R 19 Leichtmetallräder Ein Angebot der Audi Sport GmbH Hinweis: inklusive verbreiteter Radlaufblenden	44Q	1.800,- 1.512,61 2.300,- 1.932,77	-	●	●	-	●
	Räder Audi Sport, 7-Speichen-Rotor, anthrazitschwarz, glanzgedreht², 8,5 J x 19, Reifen 255/45 R 19 Leichtmetallräder Ein Angebot der Audi Sport GmbH Hinweis: inklusive verbreiteter Radlaufblenden	44S	1.800,- 1.512,61 2.300,- 1.932,77	-	●	●	-	●

Sommerräder

		Bestellschlüssel	EUR inkl. 19 % MwSt. ¹ EUR ohne MwSt. ¹	Audi Q3	Audi Q3 advanced	Audi Q3 S line	Audi Q3 Sportback	Audi Q3 Sportback S line
	<p>Räder Audi Sport, 5-Arm-Trapezoid, titangrau matt, glanzgedreht², 8,5 J x 19, Reifen 255/45 R 19</p> <p>Leichtmetallräder</p> <p>Ein Angebot der Audi Sport GmbH</p> <p>Hinweis: inklusive verbreiterter Radlaufblenden</p>	42D	<p>1.800,- 1.512,61 2.300,- 1.932,77</p>	-	●	●	-	●
	<p>Räder Audi Sport, 5-V-Speichen-Stern, titangrau matt, glanzgedreht², 8,5 J x 20, Reifen 255/40 R 20</p> <p>Leichtmetallräder</p> <p>Ein Angebot der Audi Sport GmbH</p> <p>Hinweis: inklusive verbreiterter Radlaufblenden</p>	52Z	<p>2.300,- 1.932,77 2.800,- 2.352,94</p>	-	●	●	-	●
	<p>Räder Audi Sport, 5-Doppelspeichen-Modul, Einsätze strukturgrau matt, 8,5 J x 20, Reifen 255/40 R 20</p> <p>Leichtmetallräder</p> <p>Ein Angebot der Audi Sport GmbH</p> <p>Hinweis: inklusive verbreiterter Radlaufblenden</p>	F73	<p>2.300,- 1.932,77 2.800,- 2.352,94</p>	-	●	●	-	●
	<p>Räder Audi Sport, 5-Doppelspeichen-Rotor, schwarz matt, glanzgedreht², 8,5 J x 20, Reifen 255/40 R 20</p> <p>Leichtmetallräder</p> <p>Ein Angebot der Audi Sport GmbH</p> <p>Hinweis: inklusive verbreiterter Radlaufblenden</p>	42F	<p>2.300,- 1.932,77 2.800,- 2.352,94</p>	-	●	●	-	●

● = als Sonderausstattung lieferbar ● = Serien-/Sonderausstattung modellabhängig ○ = Serienausstattung - = kein Angebot Erläuterungen zu den Fußnoten finden Sie ab Seite 94.
 Informationen zur Klassifizierung von Reifenparametern finden Sie auf Seite 96.

Winterräder

		Bestellschlüssel	EUR inkl. 19 % MwSt. ¹ EUR ohne MwSt. ¹	Audi Q3	Audi Q3 Sportback
	<p>Stahlräder mit Radvollblende, 6,5 J x 17 Winterreifen 215/65 R 17</p> <p>schneekettentauglich, zulässige Höchstgeschwindigkeit 210 km/h</p>	2WC	950,- 798,32	●	●
	<p>Räder, 5-Arm-Secare, 6,5 J x 17, Winterreifen 215/65 R 17</p> <p>Leichtmetallräder</p>	2WD	1.650,- 1.386,55	●	●
	<p>Räder, 5-Arm-Secare, schwarz, 6,5 J x 17, Winterreifen 215/65 R 17</p> <p>Leichtmetallräder</p>	2WE	1.700,- 1.428,57	●	●
	<p>Räder, 5-Arm-Dynamik, 7,0 J x 19, Winterreifen 235/50 R 19</p> <p>Leichtmetallräder</p> <p>nicht schneekettentauglich, zulässige Höchstgeschwindigkeit 240 km/h</p>	2WG	2.200,- 1.848,74	●	●

Räder Sonstiges

		Bestellschlüssel	EUR inkl. 19 % MwSt. ¹ EUR ohne MwSt. ¹	Audi Q3	Audi Q3 Sportback
Ganzjahresreifen	Größe 235/55 R18 Hinweis: nur in Verbindung mit Rädern, 5-Doppelarm (C21) und mit Serienrädern Audi Q3 advanced/Audi Q3 S line/Audi Q3 Sportback S line bestellbar	H8X	290,- 243,70	●	●
Bordwerkzeug				○	○
Wagenheber	Hinweis: nur in Verbindung mit Reserverad platzsparend bestellbar	1S1	25,- 21,01	●	●
Radschrauben mit Diebstahlsicherung	Die Radschrauben können nur mit dem mitgelieferten Adapter gelöst werden. Der Adapterkopf hat eine an die Radschrauben des Fahrzeugs angepasste Form und kann ausschließlich für diese verwendet werden.	1PE	35,- 29,41	●	●
Reifendruck-Kontrollanzeige	Bei Druckverlust an einem oder mehreren Rädern erfolgt eine optische und akustische Warnung im digitalen Kombiinstrument.			○	○
Reifenreparaturset	mit 12-Volt-Kompressor und Reifendichtmittel, Höchstgeschwindigkeit max. 80 km/h			○	○
Reserverad platzsparend	zulässige Höchstgeschwindigkeit 80 km/h Hinweis: nur in Verbindung mit Wagenheber bestellbar	1G9	125,- 105,04	●	●
Audi Neuwagen-Reifengarantie	Die Audi Neuwagen-Reifengarantie mit 36 Monaten Laufzeit ab Fahrzeugübergabe an den Erstkunden ³ – für alle Audi Modelle. Mit dem Erwerb Ihres neuen Audi durch Kauf, Finanzierung oder Leasing erhalten Sie auf alle ab Werk am Fahrzeug montierten Audi Original Reifen die Audi Neuwagen-Reifengarantie inklusive. Hiervon erfasst sind auch zusätzliche Audi Original Reifen als Teil von Winterkompletträdern (4 Stück), die Sie zusammen mit Ihrem neuen Audi erwerben.	Y4R	ohne Mehrpreis	●	●

Ausstattungs- und Designpakete

		Bestellschlüssel	EUR inkl. 19 % MwSt. ¹ EUR ohne MwSt. ¹	Audi Q3	Audi Q3 Sportback
Interieur design selection  		<p>Elegantes Ambiente, Hochwertigkeit und Komfort. Die elegante Kombination von Innenraumfarben, edlen Materialien und komfortorientierten Ausstattungen verleiht ein faszinierendes Innenraumambiente.</p> <p>Die Interieur design selection beinhaltet:</p> <ul style="list-style-type: none"> ▶ Sportsitze vorn ▶ Stoff/Kunstleder mono.pur 550-Kombination mit Sitzmittelbahn der Vorder- und der beiden äußeren Fondsitze in Stoff grau, Sitzseitenwangen innen in Mikrofaser Dinamica⁴ stahlgrau, Sitzseitenwangen außen, mittleren Sitzplatz im Fond und Mittelarmlehne vorn⁵ in Kunstleder mono.pur 550 in Grau, Akzentstreifen am Sitz in Leder grau sowie Kontrastnähten in Felsgrau ▶ Lederlenkrad 3-Speichen mit Multifunktion plus mit hochwertiger Aluminiumapplikation ▶ Ambiente-Lichtpaket plus ▶ Dekoreinlage Aluminium Dimension dunkel für die Instrumententafel sowie Akzentflächen in der Mittelkonsole und den Türen vorn in Feinlack ferrumgrau Metallic ▶ Interieurapplikationen Aluminiumoptik ▶ Einstiegsleisten mit Aluminiumeinlegern vorn, beleuchtet ▶ Interieurelemente in Mikrofaser Dinamica⁴ farbabgestimmt auf die jeweilige Innenausstattungsfarbe ▶ Ladekantenschutz in Edelstahl ▶ Fußmatten aus Velours vorn und hinten in Schwarz mit farblich auf die jeweilige Innenausstattungsfarbe abgestimmter Naht ▶ Rücksitzbank plus mit Mittelarmlehne und Cupholder 	<p>WK8</p> <p>1.800,- 1.512,61</p>	<p>●</p>	<p>●</p>

Hinweis: Außenlackierung nur als optionale Audi exclusive Individuallackierung erhältlich

Ausstattungs- und Designpakete

		Bestellschlüssel	EUR inkl. 19 % MwSt. ¹ EUR ohne MwSt. ¹	Audi Q3	Audi Q3 Sportback
Interieur S line	<p>betont die Sportlichkeit des Interieurs eindrucksvoll mit aufeinander abgestimmten Ausstattungen und Materialien</p> <p>Interieur S line beinhaltet:</p> <ul style="list-style-type: none"> ▶ Sportsitze vorn ▶ Stoff Puls®/Kunstleder mono.pur 550-Kombination mit Sitzmittelbahn der Vordersitze und der beiden äußeren Fondsitze in Stoff Puls schwarz-silber oder schwarz-rot, Sitzseitenwangen innen in Leder schwarz, Sitzseitenwangen außen, mittleren Sitzplatz im Fond und Mittelarmlehne vorn⁵ (falls mitbestellt) in Kunstleder mono.pur 550 schwarz sowie Akzentstreifen am Sitz in Mikrofaser Dinamica⁴ schwarz, Kontrastnähte in Felsgrau und S-Prägung in den Lehnen der Vordersitze ▶ Lederlenkrad 3-Speichen mit Multifunktion plus inklusive Lenkradgriffen und Wählhebelknopf in perforiertem Leder, mit S-Emblem bei Q3 oder S line-Emblem bei Q3 Sportback, hochwertigen Chromapplikationen sowie farblich auf die jeweilige Innenausstattungsfarbe abgestimmten Kontrastnähten ▶ Dekoreinlage Aluminium matt gebürstet dunkel für die Instrumententafel sowie Akzentflächen in der Mittelkonsole und den Türzuziehgriffen vorn in Feinlack schiefergrau ▶ Einstiegsleisten mit Aluminiumeinlegern vorn, beleuchtet, mit S-Schriftzug ▶ Dachhimmel in Stoff schwarz ▶ Pedalerie und Fußstütze aus Edelstahl ▶ Fußmatten vorn und hinten aus Velours in Schwarz mit farblich auf die jeweilige Innenausstattungsfarbe abgestimmten Kontrastnähten ▶ Rücksitzbank plus mit Mittelarmlehne und Cupholder ▶ Ladekantenschutz in Edelstahl 	WQS	1.800,- 1.512,61	●	●



Hinweis: Außenlackierung nur als optionale Audi exclusive Individuallackierung erhältlich

		Bestellschlüssel	EUR inkl. 19 % MwSt. ¹ EUR ohne MwSt. ¹	Audi Q3	Audi Q3 Sportback
Glanzpaket	Dachrahmen und Fensterschachteile in Aluminium eloxiert	4ZB	200,- 168,07	●	○
Optikpaket schwarz	setzt im Exterieur schwarze Akzente im Bereich des Audi Singleframe, der Zierleisten an den Seitenscheiben, der Stoßfänger vorn und hinten; Ausführung variiert je nach Modell und Ausstattung; die Dachreling (Audi Q3) wird in Schwarz ausgeführt Hinweis: nur in Verbindung mit Audi Q3 advanced/S line oder Audi Q3 Sportback bestellbar; Außenspiegelgehäuse in Schwarz optional erhältlich	4ZD	550,- 462,18	●/-	●
Optikpaket schwarz plus	Optikpaket schwarz mit Audi Ringen vorn/hinten sowie Modellbezeichnung und Leistungs-/Technologie-Schriftzug in Schwarz Hinweis: nur in Verbindung mit Audi Q3 advanced/S line oder Audi Q3 Sportback S line bestellbar; Außenspiegelgehäuse in Schwarz optional erhältlich	4ZP	750,- 630,25	●/-	●/-
Komfortpaket	Das Paket integriert beliebte Ausstattungen, mit denen Sie noch komfortabler unterwegs sind, und umfasst die folgenden Umfänge: <ul style="list-style-type: none"> ▶ Smartphone-Interface ▶ Komfortmittellarmlehne vorn ▶ Komfortschlüssel ▶ Sitzheizung vorn ▶ Gepäckraumklappe elektrisch öffnend und schließend 	WDL	1.450,- 1.218,49	●	-
S line business	Dieses Ausstattungspaket kombiniert für Fahrzeuge mit Metallic-/Perleffektlackierung progressives Exterieurdesign mit praktischen Navigations- und Assistenzfunktionen. S line business für Fahrzeuge mit wählbaren Metallic-/Perleffektlackierungen beinhaltet: <ul style="list-style-type: none"> ▶ Metallic-/Perleffektlackierung ▶ Optikpaket schwarz plus ▶ Außenspiegelgehäuse in Schwarz ▶ Sonnenschutzverglasung abgedunkelt ▶ MMI Navigation plus ▶ Einparkhilfe plus⁷ ▶ Rückfahrkamera⁷ Hinweis: nur für S line bestellbar	PF7	3.500,- 2.941,18	●/-	●/-

Ausstattungs- und Designpakete





		Bestellschlüssel	EUR inkl. 19 % MwSt. ¹ EUR ohne MwSt. ¹	Audi Q3	Audi Q3 Sportback
S line business matt	<p>Dieses Ausstattungspaket kombiniert für Fahrzeuge mit Polarmatteffekt-Lackierungen progressives Exterieurdesign mit praktischen Navigations- und Assistenzfunktionen.</p> <p>S line business matt für Fahrzeuge mit wählbaren Polarmatteffekt-Lackierungen Audi exclusive beinhaltet:</p> <ul style="list-style-type: none"> ▶ Polarmatteffekt Audi exclusive (wählbare Farben: Daytonagrau matt oder Florettsilber matt) ▶ Räder, 5-Doppelspeichen-Dynamik (S-Design); Größe 7 J x 19 mit Reifen 235/50 R 19 ▶ Optikpaket schwarz plus ▶ Außenspiegelgehäuse in Schwarz ▶ Sonnenschutzverglasung abgedunkelt ▶ MMI Navigation plus ▶ Einparkhilfe plus⁷ ▶ Rückfahrkamera⁷ <p>Hinweis: nur für S line bestellbar</p>	PF6	6.800,- 5.714,29	●/-	●/-
Dynamikpaket	<p>für Audi Q3 35 TFSI und Audi Q3 35 TDI:</p> <ul style="list-style-type: none"> ▶ Adaptives Fahrwerk ▶ Audi drive select ▶ Progressivlenkung ▶ Soundaktor ▶ Folierung Audi Ringe seitlich (Audi Original Zubehör) ▶ Scheinwerfer vorn abgedunkelt, bei Auswahl der optional gegen Aufpreis erhältlichen Matrix LED-Scheinwerfer <p>für Audi Q3 40 TDI, Audi Q3 40 TFSI und Audi Q3 45 TFSI:</p> <ul style="list-style-type: none"> ▶ zusätzlich Bremssättel rot lackiert <p>für Audi Q3 Sportback 35 TFSI und Audi Q3 Sportback 35 TDI:</p> <ul style="list-style-type: none"> ▶ Adaptives Fahrwerk ▶ Soundaktor ▶ Folierung Audi Ringe seitlich (Audi Original Zubehör) ▶ Scheinwerfer vorn abgedunkelt, bei Auswahl der optional gegen Aufpreis erhältlichen Matrix LED-Scheinwerfer <p>für Audi Q3 Sportback 40 TDI, Audi Q3 Sportback 40 TFSI und Audi Q3 Sportback 45 TFSI:</p> <ul style="list-style-type: none"> ▶ zusätzlich Bremssättel rot lackiert <p>Hinweis: nur in Verbindung mit optionalen LED-Scheinwerfern bestellbar</p>	PA2	1.360,- 1.142,86	●/-	-
			1.620,- 1.361,34	●/-	-
			820,- 689,08	-	●/-
			1.050,- 882,35	-	●/-



● = als Sonderausstattung lieferbar ● = Serien-/Sonderausstattung modellabhängig ○ = Serienausstattung - = kein Angebot Erläuterungen zu den Fußnoten finden Sie ab Seite 94.

Informationen zur Klassifizierung von Reifenparametern finden Sie auf Seite 96.



Sitzbezüge und Lederausstattungen

Innenfarbe (Bestellschlüssel)					
		Schwarz (FZ)	Schwarz (GQ)	Okapibraun (ML)	Perlmutterbeige (GC)
Sitze	Normalsitz	Stoff Argument** Leder/Kunstleder mono.pur 550	-	Leder/Kunstleder mono.pur 550	Leder/Kunstleder mono.pur 550
	Sportsitz	Mikrofaser Dinamica ⁴ /Kunstleder mono.pur 550	Stoff Intention	-	-
Ausstattungs-/Innenraumfarben	Schalttafel oben	schwarz	schwarz	schwarz	schwarz
	Schalttafel unten	schwarz	schwarz	schwarz	schwarz
	Dekorfläche am Armaturenbrett	schwarz	schwarz	schwarz	schwarz
	Türspiegel	schwarz	schwarz	schwarz	schwarz
	Mittelkonsole	schwarz	schwarz	schwarz	schwarz
	Lenkrad	schwarz	schwarz	schwarz	schwarz
	Sitzmittelbahn/Mittelarmlehne*	schwarz	schwarz-silber/schwarz	okapibraun	perlmutterbeige
	Teppich	schwarz	schwarz	schwarz	schwarz
	Dachhimmel	mondsilber	mondsilber	mondsilber	mondsilber

* Komfortmittelarmlehne vorn (falls mitbestellt). ** Abgebildeter Sitzbezug.



Sitzbezüge und Lederausstattungen

Interieur design selection

Innenfarbe (Bestellschlüssel)			
		Pandograu (GF)	Stahlgrau/Mondsilber (GP)***
Sitze	Normalsitz	–	–
	Sportsitz	Stoff Syntax/Kunstleder mono.pur 550/Mikrofaser**	Leder/Kunstleder mono.pur 550/Mikrofaser
Ausstattungs-/Innenraumfarben	Schalttafel oben	schwarz	schwarz
	Schalttafel unten	schwarz	schwarz
	Dekorfläche am Armaturenbrett	stahlgrau	stahlgrau oder mondsilber
	Türspiegel	schwarz	schwarz
	Mittelkonsole	schwarz	schwarz
	Lenkrad	schwarz	schwarz
	Sitzmittelbahn/Mittelarmlehne* (Kontrastnaht)	pandograu (felsgrau)	stahlgrau (silber)
	Teppich	schwarz	schwarz
Dachhimmel	mondsilber	mondsilber	

* Komfortmittelarmlehne vorn (falls mitbestellt). ** Abgebildeter Sitzbezug. ***Nur für Audi Q3 Sportback.

Sitzbezüge und Lederausstattungen Interieur S line

					
Innenfarbe (Bestellschlüssel)		Schwarz-Silber (EI)	Schwarz (EI)	Schwarz-Rot (GK)	Rotorgrau (OQ)
Sitze	Normalsitz	-	-	-	-
	Sportsitz	Stoff Puls/Kunstleder mono.pur 550	Mikrofaser Dinamica ⁴ /Kunstleder mono.pur 550** Leder/Kunstleder mono.pur 550	Stoff Puls/Kunstleder mono.pur 550	Leder/Kunstleder mono.pur 550
Ausstattungs-/Innenraumfarben	Schalttafel oben	schwarz	schwarz	schwarz	schwarz
	Schalttafel unten	schwarz	schwarz	schwarz	schwarz
	Dekorfläche am Armaturenbrett	schiefergrau	schiefergrau	schiefergrau	schiefergrau
	Türspiegel	schwarz	schwarz	schwarz	schwarz
	Mittelkonsole	schwarz	schwarz	schwarz	schwarz
	Lenkrad (Kontrastnaht)	schwarz (felsgrau)	schwarz (felsgrau)	schwarz (felsgrau)	schwarz (felsgrau)
	Sitzmittelbahn/Mittelarmlehne* (Kontrastnaht)	schwarz-silber/schwarz (felsgrau)	schwarz (felsgrau)	schwarz-rot/schwarz (felsgrau)	rotorgrau (anthrazit)
	Teppich	schwarz	schwarz	schwarz	schwarz
Dachhimmel	schwarz	schwarz	schwarz	schwarz	

* Komfortmittelarmlehne vorn (falls mitbestellt). ** Abgebildeter Sitzbezug.
Erläuterungen zu den Fußnoten finden Sie ab Seite 94.

Sitzbezüge und Lederausstattungen

		Bestellschlüssel	EUR inkl. 19 % MwSt. ¹ EUR ohne MwSt. ¹	Audi Q3	Audi Q3 Sportback
Stoff Argument	für Normalsitze: ▶ Sitzmittelbahn in Stoff Argument ▶ Sitzseitenwangen innen und außen, Kopfstützen, Mittelarmlehne vorn ⁵ (falls mitbestellt) in Stoff uni schwarz			○	○
Leder/Kunstleder mono.pur 550-Kombination	für Normalsitze: ▶ Sitzmittelbahn der Vorder- und beiden äußeren Fondsitze in Leder schwarz, perlmuttbeige oder okapibraun ▶ Sitzseitenwangen innen und außen, mittlerer Sitzplatz im Fond und Komfortmittelarmlehne vorn (falls mitbestellt) in Kunstleder mono.pur 550 schwarz, perlmuttbeige oder okapibraun ▶ Akzentstreifen am Sitz in Leder schwarz, perlmuttbeige oder okapibraun Hinweis: nur in Verbindung mit Rücksitzbank plus mit Mittelarmlehne und Cupholder bestellbar	N1M	950,- 798,32	●	●
Stoff Intention	für Sportsitze: ▶ Sitzmittelbahn in Stoff Intention schwarz-silber ▶ Sitzseitenwangen innen und außen, Kopfstützen, Mittelarmlehne vorn ⁵ (falls mitbestellt) in Stoff uni schwarz	N5F		●	●
Mikrofaser Dinamica⁴/Kunstleder mono.pur 550-Kombination	Mikrofaser Dinamica und strapazierfähiges Kunstleder bieten eine angenehme Haptik kombiniert mit hohem Sitzkomfort. Mikrofaser Dinamica/Kunstleder mono.pur 500-Kombination für Sportsitze vorn beinhaltet: ▶ Sitzmittelbahn der Vordersitze und der beiden äußeren Fondsitze in Mikrofaser Dinamica schwarz ▶ Sitzseitenwangen innen und Akzentstreifen am Sitz in Leder schwarz ▶ Sitzseitenwangen außen, mittleren Sitzplatz im Fond und Mittelarmlehne vorn ⁵ (falls mitbestellt) in Kunstleder mono.pur 550 schwarz Hinweis: nur in Verbindung mit Rücksitzbank plus mit Mittelarmlehne und Cupholder bestellbar	N5J	1.100,- 924,37	●	●
32 Leder/Kunstleder mono.pur 550-Kombination mit Mikrofaser Interieur design selection	Ein hochwertiges Innenraumambiente entsteht durch die Kombination von farblich aufeinander abgestimmtem Leder und Kunstleder mono.pur 550. Leder/Kunstleder mono.pur 550-Kombination mit Mikrofaser Interieur design selection und Sportsitze vorn beinhaltet: ▶ Sitzmittelbahn der Vordersitze und der beiden äußeren Fondsitze in Leder grau ▶ Sitzseitenwangen innen in Mikrofaser Dinamica ⁴ stahlgrau ▶ Sitzseitenwangen außen, mittleren Sitzplatz im Fond und Mittelarmlehne vorn ⁵ (falls mitbestellt) in Kunstleder mono.pur 550 grau ▶ Akzentstreifen am Sitz in Leder grau ▶ Kontrastnaht in Felsgrau Hinweis: für Interieur design selection	N1B	250,- 210,08	●	●

		Bestellschlüssel	EUR inkl. 19 % MwSt. ¹ EUR ohne MwSt. ¹	Audi Q3	Audi Q3 Sportback
<p>Mikrofaser Dinamica Frequenz⁸/Kunstleder mono.pur 550-Kombination mit S-Prägung</p> <p>Die auf besonders sportliche Ansprüche abgestimmte Materialkombination von Mikrofaser Dinamica und strapazierfähigem Kunstleder bietet eine angenehme Haptik sowie hohen Sitzkomfort.</p> <p>Mikrofaser Dinamica Frequenz/Kunstleder mono.pur 550-Kombination für Interieur S line mit Sportsitzen vorn beinhaltet:</p> <ul style="list-style-type: none"> ▶ Sitzmittelbahn der Vordersitze und der beiden äußeren Fondsitze in Mikrofaser Dinamica Frequenz schwarz ▶ Sitzseitenwangen innen und Akzentstreifen am Sitz in Leder schwarz ▶ Sitzseitenwangen außen, mittleren Sitzplatz im Fond und Mittelarmlehne vorn⁵ (falls mitbestellt) in Kunstleder mono.pur 550 schwarz ▶ Kontrastnaht in Felsgrau ▶ S-Prägung in den Lehnen der Vordersitze <p>Das chromfrei gegerbte, gedeckte Leder akzentuiert die exklusive Anmutung des Fahrzeuginnenraums. Die komplette Durchfärbung und der Oberflächenschutz vermitteln Hochwertigkeit und sorgen für Langlebigkeit, Pflegeleichtigkeit und Lichtechtheit.</p> <p>Hinweis: für Interieur S line</p>	N5K	400,- 336,13	●	●	
<p>Leder/Kunstleder mono.pur 550-Kombination mit S-Prägung</p> <p>Ein sportlich betontes Innenraumambiente entsteht durch die Kombination von farblich aufeinander abgestimmtem Leder und strapazierfähigem Kunstleder mono.pur 550.</p> <p>Leder/Kunstleder mono.pur 550-Kombination mit S-Prägung für Sportsitze vorn beinhaltet:</p> <ul style="list-style-type: none"> ▶ Sitzmittelbahn der Vordersitze und der beiden äußeren Fondsitze in Leder schwarz mit Kontrastnähten in Felsgrau oder rotorgrau mit Kontrastnähten in Anthrazit ▶ Sitzseitenwangen innen und außen, mittleren Sitzplatz im Fond und Mittelarmlehne vorn⁵ (falls mitbestellt) in Kunstleder mono.pur 550 schwarz mit Kontrastnähten in Felsgrau oder rotorgrau mit Kontrastnähten in Anthrazit ▶ Akzentstreifen am Sitz in Mikrofaser Dinamica⁴ schwarz oder rotorgrau ▶ S-Prägung in den Lehnen der Vordersitze <p>Das chromfrei gegerbte, gedeckte Leder akzentuiert die exklusive Anmutung des Fahrzeuginnenraums. Die komplette Durchfärbung und der Oberflächenschutz vermitteln Hochwertigkeit und sorgen für Langlebigkeit, Pflegeleichtigkeit und Lichtechtheit.</p> <p>Hinweis: für Interieur S line</p>	N4M	250,- 210,08	●	●	

Sitzbezüge und Lederausstattungen



	Bestellschlüssel	EUR inkl. 19 % MwSt. ¹ EUR ohne MwSt. ¹	Audi Q3	Audi Q3 Sportback
<p>Farbnähte rot, Audi Sport GmbH</p>  <p>Mit den markanten Kontrastnähten in Karmesinrot werden Konturen im Fahrzeuginnenraum noch deutlicher sichtbar. Die Akzente bilden einen starken Kontrast zur Lederfarbe Schwarz und betonen die Sportlichkeit und Dynamik des Interieurs eindrucksvoll.</p> <p>Farbnähte rot, Audi Sport GmbH, für Interieur S line:</p> <ul style="list-style-type: none"> ▶ für Sportsitze vorn mit Sitzbezügen in Leder/Kunstleder oder Mikrofaser Dinamica⁴/Kunstleder in Schwarz mit Kontrastnähten in Karmesinrot ▶ für S-Prägung in den Lehnen der Vordersitze ▶ für Mittelarmlehne vorn⁵ in Schwarz mit Kontrastnähten in Karmesinrot ▶ für Türarmlagen in Schwarz mit Kontrastnähten in Karmesinrot ▶ für Lenkradkranz mit S-Emblem und Wählhebelsmanschette in Schwarz mit Kontrastnähten in Rot ▶ für Fußmatten in Schwarz mit Keder in Schwarz und Kontrastnähten in Karmesinrot <p>Ein Angebot der Audi Sport GmbH</p> <p>Hinweis: nur für Modelle mit S tronic und Interieur S line</p>	YYB	430,- 361,34	●	●





Licht



Licht

		Bestellschlüssel	EUR inkl. 19 % MwSt. ¹ EUR ohne MwSt. ¹	Audi Q3	Audi Q3 Sportback
Basisscheinwerfer	<p>in LED-Technologie</p> <ul style="list-style-type: none"> ▶ Abblendlicht, Fernlicht, Tagfahrlicht und Positionslicht in LED-Technologie ▶ Blinker mit Glühlampen 			<input type="radio"/>	<input type="radio"/>
Heckleuchten	<p>Die Heckleuchten umfassen:</p> <ul style="list-style-type: none"> ▶ Heckleuchten in Rot ▶ Rückfahrleuchte in Weiß ▶ Blinkleuchten ▶ Bremsleuchten ▶ Nebelschlussleuchte in Glühlampen-Technik ▶ Heckkennzeichenleuchten in LED-Technologie 			<input type="radio"/>	<input type="radio"/>
<p>LED-Scheinwerfer und LED-Heckleuchten mit dynamischem Blinklicht Heck</p>  	<p>Die Scheinwerfer und Heckleuchten in LED-Technologie überzeugen durch ihre fortschrittliche Technologie und Lichtsignatur, die zum sichtbaren Erkennungszeichen wird.</p> <p>Das dynamische Blinklicht der LED-Heckleuchten läuft beim Blinken immer zur Außenseite in Abbiegerichtung und ist dadurch gut wahrnehmbar.</p> <p>Zusätzlich verringert das Allwetterlicht die Eigenblendung bei schlechten Sichtverhältnissen.</p> <p>Die LED-Scheinwerfer beinhalten folgende Funktionalitäten:</p> <ul style="list-style-type: none"> ▶ optisch aufgewertetes Tagfahrlicht ▶ Abblendlicht ▶ Fernlicht ▶ Positionslicht ▶ Blinklicht ▶ Abbiegelicht (Ergänzung der seitlichen Ausleuchtung beim Abbiegen) ▶ Allwetterlicht (zur Verringerung der Eigenblendung bei schlechten Sichtverhältnissen) ▶ Autobahnlicht (erweiterte Leuchtreichweite bei hohen Geschwindigkeiten) ▶ statisches Kurvenlicht (Ergänzung der seitlichen Ausleuchtung in engen Kurven) ▶ Rangierlicht (Ausleuchtung des Rangierbereichs vorn seitlich beim Rückwärtsfahren) ▶ automatisch-dynamische Leuchtweitenregulierung ▶ Kreuzungslicht (Ergänzung der seitlichen Ausleuchtung im Kreuzungsbereich in Verbindung mit der MMI Navigation plus mit MMI touch⁵) 	PX2	890,- 747,90	<input checked="" type="radio"/>	<input checked="" type="radio"/>

Licht

		Bestellschlüssel	EUR inkl. 19 % MwSt. ¹ EUR ohne MwSt. ¹	Audi Q3	Audi Q3 Sportback
<p>LED-Scheinwerfer und LED-Heckleuchten mit dynamischem Blinklicht Heck (Fortsetzung)</p>	<p>Die LED-Heckleuchten plus umfassen:</p> <ul style="list-style-type: none"> ▶ dynamische Blinkleuchten hinten ▶ Bremsleuchten ▶ Schlussleuchten ▶ Heckkennzeichenleuchten ▶ Rückfahrleuchten 				
<p>Matrix LED-Scheinwerfer mit LED-Heckleuchten und dynamischem Blinklicht Front und Heck, mit Scheinwerfer-Reinigungsanlage⁷</p>  	<p>Die Audi Matrix LED-Technologie ermöglicht eine präzise und hoch aufgelöste Ausleuchtung der Straße. Blendeffekte für entgegenkommende bzw. vorausfahrende Fahrzeuge können deutlich reduziert werden.</p> <p>Werden Fahrzeuge durch das Kamerasystem erkannt, blendet das System selektiv nur den Bereich des erkannten Fahrzeugs aus, während in den restlichen Segmenten das Fernlicht aktiv bleibt.</p> <p>Die Scheinwerfer sowie die LED-Heckleuchten verfügen über ein dynamisches Blinklicht, das durch den markanten dynamischen und gut wahrnehmbaren Verlauf beim Blinken überzeugt. Ein Band von LEDs wird segmentweise im Takt von wenigen Millisekunden nacheinander angesteuert und erzeugt optisch eine Lichtbewegung in die jeweilige Abbiegerichtung.</p> <p>Die Bremsleuchten in LED-Technologie überzeugen durch die schnellere Aktivierung, was zu einer früheren Wahrnehmung durch den nachfolgenden Verkehr führt.</p> <p>Die Scheinwerfer-Reinigungsanlage ermöglicht es, zum Beispiel bei ungünstigen Witterungsverhältnissen die Scheinwerfer zu reinigen, und sorgt damit für mehr Licht auf der Straße.</p> <p>Die Ausstattung beinhaltet:</p> <ul style="list-style-type: none"> ▶ Matrix LED-Scheinwerfer mit dynamischem Blinklicht ▶ LED-Heckleuchten plus ▶ Scheinwerfer-Reinigungsanlage <p>Detaillierte Informationen zu den einzelnen Ausstattungen können den jeweiligen Einzelbeschreibungen entnommen werden.</p>	PXC	1.590,- 1.336,13	●	●
<p>Licht-/Regensensor</p>	<p>zur Steuerung der automatischen Fahrlichtschaltung, der Scheibenwischer und der Coming-Home-/Leaving-Home-Funktion: verzögertes Aus-/automatisches Einschalten von Scheinwerfern, Heck- und Kennzeichenleuchten</p>			○	○

		Bestellschlüssel	EUR inkl. 19 % MwSt. ¹ EUR ohne MwSt. ¹	Audi Q3	Audi Q3 Sportback
Scheinwerfer-Reinigungsanlage	Die Scheinwerfer-Reinigungsanlage sorgt für mehr Licht auf der Straße, besonders bei ungünstigen Witterungsverhältnissen. Durch eine Reinigung mit Wasser und Hochdruck werden eine bessere Leuchtkraft und eine gute Sicht durch geringere Streuung erzeugt.	8X1	265,- 222,69	●	●
Fernlichtassistent⁷	Der Fernlichtassistent erkennt im Rahmen der Systemgrenzen selbstständig Scheinwerfer des Gegenverkehrs, Rückleuchten anderer Fahrzeuge und Lichtquellen von Ortschaften. Je nach Verkehrssituation wird das Fernlicht automatisch ein- oder ausgeschaltet. Das System verbessert damit die Sicht und sorgt für einen Zugewinn an Komfort.	8G1	135,- 113,45	●	●
Innenbeleuchtung	Die Innenbeleuchtung beinhaltet: <ul style="list-style-type: none"> ▶ Dachmodul vorn und hinten, inklusive Leseleuchten (kapazitiv geschaltet) ▶ Handschuhfach beleuchtet ▶ Gepäckraumbeleuchtung rechts 			○	○
Ambiente-Lichtpaket	zusätzlich zur serienmäßigen Innenbeleuchtung (weiß): <ul style="list-style-type: none"> ▶ Make-up-Spiegel auf Fahrer- und Beifahrerseite, beleuchtet ▶ Einstiegsleuchten auf den Unterseiten der Türen vorn ▶ Beleuchtung der Türgriffe innen vorn und hinten ▶ Ambiente-Stofffeldbeleuchtung der Türen vorn/hinten ▶ Fußraumbeleuchtung vorn/hinten ▶ Cupholder vorn, beleuchtet ▶ seitliche Ambientebeleuchtung der Mittelkonsole vorn ▶ Ablagefach unter der Instrumententafel beleuchtet 	QQ1	250,- 210,08	●	●

Licht

		Bestellschlüssel	EUR inkl. 19 % MwSt. ¹ EUR ohne MwSt. ¹	Audi Q3	Audi Q3 Sportback
Ambiente-Lichtpaket plus	<p>Das Ambiente-Lichtpaket plus taucht den Innenraum in ein stimmungsvolles, mehrfarbiges Licht. Die Eleganz des Designs wird durch die gezielte Beleuchtung von Konturen und Flächen betont.</p> <p>Die Farbwelt im Innenraum kann ganz nach individuellem Wunsch konfiguriert werden.</p> <p>Das Ambiente-Lichtpaket plus beinhaltet die Umfänge der serienmäßigen Innenbeleuchtung und des Ambiente-Lichtpakets:</p> <ul style="list-style-type: none"> ▶ Dachmodul vorn und hinten, inklusive Leseleuchten (kapazitiv geschaltet) ▶ Handschuhfach beleuchtet ▶ Gepäckraumbelichtung rechts ▶ Make-up-Spiegel auf Fahrer- und Beifahrerseite, beleuchtet ▶ Einstiegsleuchten auf den Unterseiten der Türen vorn ▶ Beleuchtung der Türgriffe innen vorn und hinten ▶ Ambiente-Stofffeldbeleuchtung der Türen vorn und hinten ▶ Fußraumbelichtung vorn und hinten ▶ Cupholder vorn, beleuchtet ▶ seitliche Ambientebeleuchtung der Mittelkonsole vorn ▶ Ablagefach unter der Instrumententafel beleuchtet <p>Zusätzlich kann über Audi drive select ein individuelles Farbprofil aus bis zu 30 Farben für folgende Umfänge erstellt werden:</p> <ul style="list-style-type: none"> ▶ Konturbeleuchtung Türen vorn und hinten ▶ Ambiente-Stofffeldbeleuchtung der Türen vorn und hinten ▶ seitliche Ambientebeleuchtung der Mittelkonsole vorn ▶ Ablagefach unter der Instrumententafel beleuchtet ▶ beleuchteten quattro Schriftzug bzw. beleuchtete Audi Ringe (bei Frontantrieb) in der Instrumententafel auf der Beifahrerseite <p>Zusätzlich in Weiß:</p> <ul style="list-style-type: none"> ▶ Einstiegsleuchten an der Unterseite der Türen hinten <p>Bei aktiviertem Themenwelt-Motiv passt das Ambiente-Lichtpaket plus die Farbstimmung automatisch an das aktivierte Themenwelt-Motiv an.</p> <p>Hinweis: nur in Verbindung mit Interieurapplikationen Aluminiumoptik bestellbar</p>	QQ2	350,- 294,12	●	●
Einstiegs-LED mit Logoprojektion vorn	<p>Beim Öffnen der Seitentüren werden die Audi Ringe mittels LED-Technik auf den Untergrund projiziert. Die LED-Technologie sorgt nicht nur für eine gesteigerte Helligkeit beim Einsteigen, sondern auch für eine individuelle Optik.</p> <p>Hinweis: nicht für S line bestellbar</p>	9TF	125,- 105,04	●/-	●/-
Einstiegs-LED mit S-Logoprojektion vorn	<p>Beim Öffnen der Seitentüren wird das Raute-S-Logo mittels LED-Technik auf den Untergrund projiziert. Die LED-Technologie sorgt nicht nur für eine gesteigerte Helligkeit beim Einsteigen, sondern auch für eine individuelle Optik.</p> <p>Hinweis: nur für S line bestellbar</p>	9TL	125,- 105,04	●/-	●/-

Spiegel und Dachsysteme

		Bestellschlüssel	EUR inkl. 19 % MwSt. ¹ EUR ohne MwSt. ¹	Audi Q3	Audi Q3 Sportback
Innenspiegel abblendbar				○	○
Innenspiegel automatisch abblendend, rahmenlos	 <p>Der rahmenlose und automatisch abblendende Innenspiegel vermindert Blendeffekte. Der nachfolgende Verkehr kann so bei Dunkelheit besser wahrgenommen werden.</p>	4L6	175,- 147,06	●	●
Außenspiegel elektrisch einstell- und beheizbar	mit integriertem LED-Blinklicht			○	○
Außenspiegel elektrisch einstell-, beheiz- und anklappbar	<p>Die Außenspiegel verfügen über ein integriertes LED-Blinklicht und eine Bordsteinautomatik für den Beifahreraußenspiegel sowie über Spiegelglas in den Formen konvex, plan oder asphärisch. Durch die Bordsteinautomatik klappt der Beifahreraußenspiegel bei eingelegtem Rückwärtsgang nach unten und ermöglicht der fahrenden Person eine bessere Sicht auf die Bordsteinkante. Über die Memory-Funktion können persönliche Einstellungen der Außenspiegel gespeichert werden.</p> <p>Hinweis: Memory-Funktion in Verbindung mit der Sonderausstattung: Vordersitze elektrisch einstellbar mit Memory-Funktion für den Fahrersitz</p>	6XE/ 6XF	220,- 184,87	●	●
Außenspiegel elektrisch einstell-, beheiz- und anklappbar, beidseitig automatisch abblendend	<p>Die Außenspiegel verfügen über ein integriertes LED-Blinklicht und eine Bordsteinautomatik für den Beifahreraußenspiegel sowie über Spiegelglas in den Formen konvex, plan oder asphärisch. Durch die Bordsteinautomatik klappt der Beifahreraußenspiegel bei eingelegtem Rückwärtsgang nach unten und ermöglicht der fahrenden Person eine bessere Sicht auf die Bordsteinkante. Über die Memory-Funktion können persönliche Einstellungen der Außenspiegel gespeichert werden.</p> <p>Hinweis: nur in Verbindung mit Innenspiegel automatisch abblendend bestellbar; Memory-Funktion in Verbindung mit der Sonderausstattung: Vordersitze elektrisch einstellbar mit Memory-Funktion für den Fahrersitz</p>	6XK/ 6XL	295,- 247,90	●	●
Außenspiegelgehäuse in Schwarz	<p>Außenspiegelgehäuse in Schwarz</p> <p>Hinweis: nur in Verbindung mit Optikpaket schwarz bei Audi Q3 advanced/S line oder Audi Q3 Sportback bestellbar</p>	6FJ	105,- 88,24	●/-	●
Dachreling Schwarz				○	-
Dachreling in Aluminium	Hinweis: nicht in Verbindung mit Optikpaket schwarz und Außenspiegelgehäuse in Schwarz bestellbar	3S1	85,- 71,43	●	-

Spiegel und Dachsysteme

		Bestellschlüssel	EUR inkl. 19 % MwSt. ¹ EUR ohne MwSt. ¹	Audi Q3	Audi Q3 Sportback
Außenspiegelgehäuse in Carbon	Die Außenspiegelgehäuse in hochwertigem Carbon setzen optische Akzente und sparen zudem Gewicht.	6FQ	650,- 546,22	●	●
Panorama-Glasdach	<ul style="list-style-type: none"> ▶ zweiteiliges Glasdach ▶ elektrisches Ausstellen und Öffnen des vorderen Glaselements ▶ getönter Glaseinsatz ▶ inklusive eines elektrisch bedienbaren, lichtdichten Sonnenrollos ▶ Komfortöffnung/-schließung von außen über den Funkschlüssel <p>Das Panorama-Glasdach sorgt für einen angenehmen, lichtdurchfluteten Innenraum und ein verbessertes Innenraumklima durch effiziente Entlüftung. Ein integrierter Windabweiser reduziert Windgeräusche bei geöffnetem Dach.</p> <p>Hinweis: nur in Verbindung mit Ambiente-Lichtpaket bestellbar</p>	3FU	1.310,- 1.100,84	●	-
	<ul style="list-style-type: none"> ▶ einteiliges Glasdach ▶ elektrisches Ausstellen und Öffnen des Glaselements ▶ getönter Glaseinsatz mit stufenlos manuell einstellbarem Sonnenschutz ▶ Komfortöffnung/-schließung von außen über den Funkschlüssel <p>Bietet durch die extragroße Glasfläche ein angenehmes, lichtdurchflutetes Innenraumambiente. Ein integrierter Windabweiser reduziert Windgeräusche bei geöffnetem Dach.</p> <p>Hinweis: nur in Verbindung mit Ambiente-Lichtpaket bestellbar</p>	3FB	1.190,- 1.000,-	-	●

Schließsysteme

		Bestellschlüssel	EUR inkl. 19 % MwSt. ¹ EUR ohne MwSt. ¹	Audi Q3	Audi Q3 Sportback
Wegfahrsperre elektronisch	integriert in das Motorsteuergerät, automatische Aktivierung durch den Fahrzeugschlüssel			<input type="radio"/>	<input type="radio"/>
Manuelle Gepäckraumklappe	manuelles Öffnen und Schließen der Gepäckraumklappe			<input type="radio"/>	<input type="radio"/>
Gepäckraumklappe elektrisch öffnend und schließend	<p>Mit einem Druck auf die Taste auf dem Komfortschlüssel⁵, in der Fahrertür oder auf die Softtouch-Taste des Gepäckraumklappengriffs kann die Gepäckraumklappe elektrisch geöffnet oder geschlossen werden.</p> <p>In Verbindung mit dem Komfortschlüssel⁵ ist eine Fußgeste durch Kick-Bewegung am Heck ausreichend, um die Gepäckraumklappe zu entriegeln und zu öffnen. Es gibt viele Möglichkeiten, die Gepäckraumklappe zu öffnen und zu schließen. Einfach und bequem.</p> <p>Die Zuziehhilfe erleichtert das manuelle Schließen, wenn es erforderlich ist. Das Öffnen der Gepäckraumklappe bei niedrigen Deckenhöhen wird durch einen programmierbaren Öffnungswinkel noch komfortabler und sicherer.</p>	4E7	490,- 411,76	<input checked="" type="radio"/>	<input checked="" type="radio"/>
Komfortschlüssel, ohne Safelock⁹	<p>Mit dem Komfortschlüssel kann das Fahrzeug durch drahtlose Kommunikation zwischen dem Schlüssel und dem Fahrzeug an den Türen und der Gepäckraumklappe geöffnet und über die Sensoren an den Türgriffen auch wieder verschlossen werden.</p> <p>Durch Betätigung des Türgriffs kann das Fahrzeug ohne aktive Verwendung des Schlüssels geöffnet werden. Dies ist an den vorderen Türen und der Gepäckraumklappe möglich. Zum Verriegeln des Fahrzeugs von außen genügt das Berühren einer der Sensortasten, die sich an den Türgriffen befinden. Dazu muss der Komfortschlüssel lediglich mitgeführt werden. Das Starten und Abstellen des Motors erfolgt über die Start-Stop-Taste.</p> <p>In Verbindung mit der elektrischen Gepäckraumklappe⁵ ist ein komfortables Entriegeln und Öffnen der Gepäckraumklappe durch eine Fußgeste (Kick-Bewegung) möglich.</p>	4I3	410,- 344,54	<input checked="" type="radio"/>	<input checked="" type="radio"/>
Komfortschlüssel in Verbindung mit Diebstahlwarnanlage	<p>Paketinhalte:</p> <ul style="list-style-type: none"> ▶ Diebstahlwarnanlage ▶ Komfortschlüssel 	PG3	840,- 705,88	<input checked="" type="radio"/>	<input checked="" type="radio"/>
Diebstahlwarnanlage	Die Diebstahlwarnanlage dient zur Überwachung von Türen-, Front- und Gepäckraumklappe. Die mit den Türschlössern gekoppelte Safesicherung verhindert ein Öffnen über den Türinnengriff, sobald das Fahrzeug über den Fahrzeugschlüssel verschlossen worden ist. Die Diebstahlwarnanlage bietet außerdem: abschaltbare Innenraumüberwachung auf Ultraschalltechnik, Warnung im Diebstahlfall durch Neigungswinkelsensor, sowie ein akkugestütztes Signalhorn gegen Leitungsmanipulation.	PG2	430,- 361,34	<input checked="" type="radio"/>	<input checked="" type="radio"/>

Schließsysteme

		Bestellschlüssel	EUR inkl. 19 % MwSt. ¹ EUR ohne MwSt. ¹	Audi Q3	Audi Q3 Sportback
Garagentoröffner	<p>Der Garagentoröffner (HomeLink®) ist eine integrierte programmierbare Funkfernbedienung zur Bedienung von Garagentoren, Grundstückstoren, Parkbarrieren, Sicherheitssystemen und Beleuchtungsanlagen.</p> <p>Die fest in das Bedienkonzept integrierte Steuerungs- und Sendeeinheit ist frei programmierbar. Touchscreen-Felder zur Bedienung können individuell benannt werden. Insgesamt können bis zu sechs verschiedene Systeme gespeichert werden. Die verwendete Funktechnologie gewährleistet Zuverlässigkeit und Sicherheit. Ein externer Zugriff auf das Steuerungssystem über das Internet ist nicht möglich.</p> <p>Bei Annäherung an den gespeicherten Standort erscheint eine entsprechende Benachrichtigung zur Auslösung des Sendevorgangs. Zur Einrichtung des Systems steht eine benutzerfreundlich geführte Programmierunterstützung über das MMI touch mit passenden Bordbuchinformationen zur Verfügung. Durch die feste Integration der universellen Funkfernbedienung müssen keine Handsender mehr mitgeführt werden, da mit dem Garagentoröffner (HomeLink®) das Fahrzeug selbst die Schnittstelle zu Haussystemen wird.</p> <p>Informationen zur Kompatibilität und Programmierung Ihrer bestehenden Systeme erhalten Sie bei Ihrem Audi Partner, über www.homelink.com sowie beim HomeLink®-Support unter der Telefonnummer (0) 0800 046635465. Nicht kompatible Systeme können durch die Installation eines Universalempfängers empfangsbereit gemacht werden, welcher über Ihren Audi Partner oder die HomeLink®-Homepage bestellt werden kann.</p>	VC2	235,- 197,48	●	●



Verglasung



Verglasung

		Bestellschlüssel	EUR inkl. 19 % MwSt. ¹ EUR ohne MwSt. ¹	Audi Q3	Audi Q3 Sportback
Wärmeschutzverglasung Frontscheibe	Die Wärmeschutzverglasung aus Verbundsicherheitsglas kann das Aufheizen des Fahrzeuginnenraums reduzieren.			○	○
Frontscheibe in Wärmeschutz- und Akustikverglasung	Wärmeschutzglas			○	○
Sonnenschutzverglasung abgedunkelt	Heckscheibe, hintere Tür- und Seitenscheiben abgedunkelt	QL5	400,- 336,13	●	●



Weitere Außenausstattungen

		Bestellschlüssel	EUR inkl. 19 % MwSt. ¹ EUR ohne MwSt. ¹	Audi Q3	Audi Q3 Sportback
Vorbereitung für Anhängervorrichtung	Die Vorbereitung für die Anhängervorrichtung beinhaltet die technischen Voraussetzungen für eine spätere Nachrüstung einer Anhängervorrichtung. Eine Anhängervorrichtung ist über Audi Original Zubehör erhältlich und sollte durch eine Fachwerkstatt nachgerüstet werden, da unter Umständen zusätzliche Umbauten am Fahrzeug erforderlich sind.	1M5	160,- 134,45	●	●
Anhängervorrichtung	Die mechanisch schwenkbare Anhängervorrichtung lässt sich komfortabel über eine Auslösevorrichtung ent- bzw. verriegeln. Weitere Vorteile: Kugelkopf mechanisch schwenkbar mit elektrischer Entriegelung, Kugelstange und -kopf aus geschmiedetem Stahl, Bedienung über Taster im Gepäckraum, Gespannstabilisierung über die elektronische Stabilisierungskontrolle (ESC) Die integrierte schwenkbare Systemsteckdose ermöglicht während der Fahrt den Dauerbetrieb von elektrischen Geräten im Anhänger oder Wohnwagen und ist bei Nichtgebrauch unsichtbar hinter die Stoßängerschürze schwenkbar.	1M6	890,- 747,90	●	●
Modellbezeichnung und Leistungs-/Technologie-Schriftzug				○	○
Entfall Leistungs-/Technologie-Schriftzug		2Z7	ohne Mehrpreis	●	●
Entfall Modellbezeichnung und Leistungs-/Technologie-Schriftzug		2Z0	ohne Mehrpreis	●	●

Sitze und Sitzkomfort

		Bestellschlüssel	EUR inkl. 19 % MwSt. ¹ EUR ohne MwSt. ¹	Audi Q3	Audi Q3 Sportback
Normalsitze vorn 	<p>Die Normalsitze bieten einen angenehmen Sitzkomfort und können mit verschiedenen Sitzbezugmaterialien und -farben kombiniert werden.</p> <p>Es steht eine Vielzahl manueller Einstellmöglichkeiten zur Verfügung:</p> <ul style="list-style-type: none"> ▶ Sitzhöhe ▶ Sitzlängsposition ▶ Lehnenneigung ▶ Kopfstützen- und Gurthöhe 			<input type="radio"/>	<input type="radio"/>
Sportsitze vorn 	<p>mit manueller Einstellung von Sitzhöhe, Sitzlängsposition, Lehnenneigung, Kopfstützen- und Gurthöhe</p> <p>Hinweis: Paketumfang Interieur S line und Interieur design selection</p>	Q4H	310,- 260,50	<input checked="" type="radio"/>	<input checked="" type="radio"/>
4-Wege-Lendenwirbelstütze für die Vordersitze	elektrisch, horizontal und vertikal einstellbar	7P1	265,- 222,69	<input checked="" type="radio"/>	<input checked="" type="radio"/>
Variable Kopfstützen für die Vordersitze	mit manueller Einstellung von Kopfstützenhöhe und -abstand	5ZC	125,- 105,04	<input checked="" type="radio"/>	<input checked="" type="radio"/>
Fahrersitz elektrisch einstellbar	mit elektrischer Einstellung von Sitzhöhe, Sitzlängsposition, Sitz- und Lehnenneigung für den Fahrersitz; Beifahrersitz manuell einstellbar Hinweis: nur in Verbindung mit 4-Wege-Lendenwirbelstütze für die Vordersitze bestellbar	3PB	385,- 323,53	<input checked="" type="radio"/>	<input checked="" type="radio"/>

Sitze und Sitzkomfort

		Bestellschlüssel	EUR inkl. 19 % MwSt. ¹ EUR ohne MwSt. ¹	Audi Q3	Audi Q3 Sportback
Vordersitze elektrisch einstellbar	mit elektrischer Einstellung von Sitzhöhe, Sitzlängsposition, Sitz- und Lehnenneigung Hinweis: nur in Verbindung mit 4-Wege-Lendenwirbelstütze für die Vordersitze bestellbar	3L5	700,- 588,24	●	●
Vordersitze elektrisch einstellbar mit Memory-Funktion für den Fahrersitz	 <p>Für Fahrer- und Beifahrersitz steht eine Vielzahl elektrischer Einstellmöglichkeiten zur Verfügung. Die Einstellungen werden für den Fahrersitz gespeichert.</p> <p>Vordersitze elektrisch einstellbar mit Memory-Funktion für den Fahrersitz beinhalten folgende Einstellmöglichkeiten:</p> <ul style="list-style-type: none"> ▶ Sitzhöhe ▶ Sitzlängsposition ▶ Sitz- und Lehnenneigung <p>Die Memory-Funktion bietet zwei Speicherplätze für den elektrisch einstellbaren Fahrersitz und die Außenspiegel. Über die Speichertaste in der Türverkleidung können die Einstellungen gespeichert und abgerufen werden.</p> <p>Hinweis: nur in Verbindung mit einem Außenspiegel elektrisch einstell-, beheiz- und anklappbar, 4-Wege-Lendenwirbelstütze für die Vordersitze und Gepäckraumklappe elektrisch öffnend und schließend bestellbar</p>	3L4	870,- 731,09	●	●
Sitzheizung vorn	Die Sitzheizung beheizt die Sitz- und Lehnenmittelbahn sowie die Sitzseitenwangen der Vordersitze. Bei Normalsitzen vorn in Stoff werden die Sitz- und Lehnenmittelbahn beheizt. Über die Direktwahltaste am Klimabedienteil ist die Sitzheizung für Fahrer- und Beifahrersitz individuell 3-stufig einstellbar.	4A3	340,- 285,71	●	●
Komfortmittellarmlehne vorn	in Längsrichtung verschiebbar, in der Neigung einstellbar mit aufklappbarem Staufach	6E3	155,- 130,25	●	●
Rücksitzbank plus	Rücksitzlehne umklappbar im Verhältnis 40 : 20 : 40; Rücksitzbank in der Länge verschiebbar; Rücksitzlehne in der Neigung einstellbar			○	○
Rücksitzbank plus mit Mittellarmlehne und Cupholder	Rücksitzlehne umklappbar im Verhältnis 40 : 20 : 40; Rücksitzbank in der Länge verschiebbar; Rücksitzlehne in der Neigung einstellbar; inklusive Mittellarmlehne hinten und Cupholder	5KR	120,- 100,84	●	●

		Bestellschlüssel	EUR inkl. 19 % MwSt. ¹ EUR ohne MwSt. ¹	Audi Q3	Audi Q3 Sportback
Kindersicherheits-Paket	<p>robuste Normhalterung zur praktischen Befestigung von ISOFIX-Kindersitzen auf dem Beifahrersitz</p> <p>Das bewährte ISOFIX-System verbindet einfache, komfortable Handhabung mit einem Schutz für Kinder im Fahrzeug.</p> <p>Das Kindersicherheits-Paket beinhaltet:</p> <ul style="list-style-type: none"> ▶ Haltevorrichtung für ISOFIX-Kindersitze auf dem Beifahrersitz ▶ Deaktivierungsschalter des Beifahrerairbags ▶ elektrische Kindersicherung der hinteren Türen <p>Die empfohlenen Kindersitze von Audi Original Zubehör erhalten Sie bei Ihrem Audi Partner.</p>	PID	40,- 33,61	●	●

Dekorelemente



		Bestellschlüssel	EUR inkl. 19 % MwSt. ¹ EUR ohne MwSt. ¹	Audi Q3	Audi Q3 Sportback
Dekoreinlagen	▶ Micrometallic silber für Armaturentafel			○	○
	▶ Aluminium Dimension silber für Armaturentafel Hinweis: nicht in Verbindung mit Interieur design selection	5TD	225,- 189,08	●	●
	▶ Holz Linde Artefakt graubraun naturell für Armaturentafel	5TF	390,- 327,73	●	●
	▶ Klavierlackoptik schwarz Audi exclusive für Armaturentafel Hinweis: nicht in Verbindung mit Interieur design selection. Ein Angebot der Audi Sport GmbH	5TL	325,- 273,11	●	●
	▶ Dekoreinlage Carbon Köper für Armaturentafel Hinweis: nicht in Verbindung mit Interieur design selection. Ein Angebot der Audi Sport GmbH	5MB	550,- 462,18	●	●
Interieurelemente	▶ Mikrofaser Dinamica ⁴ stahlgrau Applikationen auf der Dekorfläche an der Instrumententafel und den Armauflagen in den Türen vorn und hinten in Mikrofaser Dinamica stahlgrau, an den Armauflagen mit Naht in Stahlgrau	7HE	390,- 327,73	●	●
	▶ Mikrofaser Dinamica ⁴ bernsteinbraun Applikationen auf der Dekorfläche an der Instrumententafel und den Armauflagen in den Türen vorn und hinten in Mikrofaser Dinamica bernsteinbraun, an den Armauflagen mit Naht in Bernsteinbraun	7HD	390,- 327,73	●	●
	▶ Mikrofaser Dinamica ⁴ orange Applikationen auf der Dekorfläche an der Instrumententafel und den Armauflagen in den Türen vorn und hinten in Mikrofaser Dinamica orange, an den Armauflagen mit Naht in Korallenorange	7HB	390,- 327,73	●	●
	▶ Mikrofaser Dinamica ⁴ mondsilber Applikationen auf der Dekorfläche an der Instrumententafel und den Armauflagen in den Türen vorn und hinten in Mikrofaser Dinamica mondsilber	7HF	390,- 327,73	●	●



Dachhimmel

	Bestellschlüssel	EUR inkl. 19 % MwSt. ¹ EUR ohne MwSt. ¹	Audi Q3	Audi Q3 Sportback
Dachhimmel in Stoff monsilber			<input type="radio"/>	<input type="radio"/>
Dachhimmel in Stoff schwarz	6NQ	235,- 197,48	<input checked="" type="radio"/>	<input checked="" type="radio"/>



Lenkräder und Wählhebel

			Bestellschlüssel	EUR inkl. 19 % MwSt. ¹ EUR ohne MwSt. ¹	Audi Q3	Audi Q3 Sportback
	<p>Lederlenkrad 3-Speichen mit Multifunktion plus</p>  <p>Das Lederlenkrad überzeugt durch seine hochwertige Optik mit Aluminiumapplikation und liegt gut in der Hand. Mit farblich auf die gewählte Instrumententafeloberseite abgestimmtem Leder von Lenkrad und Wählhebelknopf integriert sich das Sportkontur-Lederlenkrad ins progressive Cockpit-Design.</p> <p>Die Höhe und der Abstand des Lenkrads sind manuell einstellbar. Zur komfortablen Bedienung der umfangreichen serienmäßigen und optional gegen Aufpreis erhältlichen Infotainment-Umfänge ist das Lenkrad mit 12 Multifunktionstasten ausgestattet.</p> <p>Hinweis: Paketumfang Interieur S line und Interieur design selection</p>				○	○
	<p>Lederlenkrad 3-Speichen mit Multifunktion plus und Schaltwippen</p>  <p>Das Lederlenkrad überzeugt durch seine hochwertige Optik mit Aluminiumapplikation und liegt gut in der Hand. Mit farblich auf die gewählte Instrumententafeloberseite abgestimmtem Leder von Lenkrad und Wählhebelknopf integriert sich das Sportkontur-Lederlenkrad ins progressive Cockpit-Design.</p> <p>Die Höhe und der Abstand des Lenkrads sind manuell einstellbar. Zur komfortablen Bedienung der umfangreichen serienmäßigen und optional gegen Aufpreis erhältlichen Infotainment-Umfänge ist das Lenkrad mit 12 Multifunktionstasten ausgestattet.</p> <p>Hinweis: nur für Modelle mit S tronic</p>	1XX	260,- 218,49	●/-	●/-	
54	<p>Sportkontur-Lederlenkrad 3-Speichen, unten abgeflacht, mit Multifunktion plus</p>  <p>Das unten abgeflachte Sportkontur-Lederlenkrad strahlt kompromisslose Dynamik und Sportlichkeit aus. Durch seinen stärker konturierten Lenkradkranz liegt es noch besser in der Hand. Das Sportkontur-Lederlenkrad und der Wählhebelknopf aus Leder sind farblich auf die Schalttafeloberseite abgestimmt und integrieren sich ins progressive Cockpit-Design.</p> <p>Die Höhe und der Abstand des Lenkrads sind manuell einstellbar. Zur komfortablen Bedienung der umfangreichen serienmäßigen und optional gegen Aufpreis erhältlichen Infotainment-Umfänge ist das Lenkrad mit 12 Multifunktionstasten ausgestattet.</p>	2PF	265,- 222,69	●	●	

		Bestellschlüssel	EUR inkl. 19 % MwSt. ¹ EUR ohne MwSt. ¹	Audi Q3	Audi Q3 Sportback
<p>Sportkontur-Lederlenkrad 3-Speichen, unten abgeflacht, mit Multifunktion plus und Schaltwippen</p> 	<p>Das unten abgeflachte Sportkontur-Lederlenkrad strahlt kompromisslose Dynamik und Sportlichkeit aus. Durch seinen stärker konturierten Lenkradkranz liegt es noch besser in der Hand. Das Sportkontur-Lederlenkrad und der Wählhebelknauf aus Leder sind farblich auf die Schalttafeloberseite abgestimmt und integrieren sich ins progressive Cockpit-Design.</p> <p>Die Höhe und der Abstand des Lenkrads sind manuell einstellbar. Zur komfortablen Bedienung der umfangreichen serienmäßigen und optional gegen Aufpreis erhältlichen Infotainment-Umfänge ist das Lenkrad mit 12 Multifunktionstasten ausgestattet. Schaltwippen ermöglichen das manuelle Wechseln der Fahrstufen.</p> <p>Hinweis: nicht in Verbindung mit adaptivem Fahrassistenten; nur für Modelle mit S tronic und Interieur S line</p>	2PK	375,- 315,13	●	●
<p>Lederlenkrad 3-Speichen mit Multifunktion plus und Lenkradheizung</p> 	<p>Das Lederlenkrad überzeugt durch seine hochwertige Optik mit Aluminiumapplikation und liegt gut in der Hand. Mit farblich auf die gewählte Instrumententafeloberseite abgestimmtem Leder von Lenkrad und Wählhebelknauf integriert sich das Sportkontur-Lederlenkrad ins progressive Cockpit-Design.</p> <p>Die Höhe und der Abstand des Lenkrads sind manuell einstellbar. Zur komfortablen Bedienung der umfangreichen serienmäßigen und optional gegen Aufpreis erhältlichen Infotainment-Umfänge ist das Lenkrad mit 12 Multifunktionstasten ausgestattet.</p> <p>Zusätzlich ist der Lenkradkranz beheizbar.</p> <p>Hinweis: nur in Verbindung mit Adaptivem Geschwindigkeitsassistenten bestellbar</p>	2ZW	340,- 285,71	●	●

Klimatisierung

		Bestellschlüssel	EUR inkl. 19 % MwSt. ¹ EUR ohne MwSt. ¹	Audi Q3	Audi Q3 Sportback
Klimaanlage manuell	<ul style="list-style-type: none"> ▶ kühlt bzw. erwärmt den Fahrzeuginnenraum ▶ Luftverteilung und Gebläse manuell einstellbar ▶ manueller Umluftbetrieb ▶ Partikelfilter ▶ staub- und geruchsabscheidender Innenraumfilter, der für eine geringere Belastung des Fahrzeuginnenraums mit Staubpartikeln, Gerüchen und Allergenen sorgt. 			<input type="radio"/>	<input type="radio"/>
2-Zonen-Komfortklimaautomatik	 <p>getrennte Luft- und Temperaturregelung für Fahrer- und Beifahrerseite; ganz individuell einstellbar; für ein Wohlfühlklima bei winterlichen Minusgraden ebenso wie bei sommerlicher Hitze</p> <p>Die 2-Zonen-Komfortklimaautomatik enthält folgende Funktionen:</p> <ul style="list-style-type: none"> ▶ elektronische Regelung der Lufttemperatur, -menge und -verteilung ▶ getrennte Temperatureinstellung und Luftverteilung für Fahrer- und Beifahrerseite ▶ sonnenstandsabhängige Regelung ▶ automatische Umluftregelung ▶ staub- und geruchsabscheidenden Innenraumfilter, der für eine geringere Belastung des Fahrzeuginnenraums mit Staubpartikeln, Gerüchen und Allergenen sorgt ▶ Klimatisierung des Fondraums über Luftausströmer in der Mittelkonsole hinten ▶ separate Defrostertaste für die Enteisung der Windschutz- und Seitenscheiben <p>Hinweis: nur in Verbindung mit Komfortmittellarmlehne vorn bestellbar</p>	9AK	590,- 495,80	<input checked="" type="radio"/>	<input checked="" type="radio"/>
3-Zonen-Komfortklimaautomatik	<p>getrennte Luft- und Temperaturregelung für Fahrer- und Beifahrerseite sowie im Fondraum; ganz individuell einstellbar; für ein Wohlfühlklima bei winterlichen Minusgraden ebenso wie bei sommerlicher Hitze</p> <p>Die 3-Zonen-Komfortklimaautomatik enthält folgende Funktionen:</p> <ul style="list-style-type: none"> ▶ elektronische Regelung der Lufttemperatur, -menge und -verteilung ▶ getrennte Temperatureinstellung für Fahrer- und Beifahrerseite und den Fondraum ▶ sonnenstandsabhängige Regelung ▶ automatische Umluftregelung ▶ staub- und geruchsabscheidenden Innenraumfilter, der für eine geringere Belastung des Fahrzeuginnenraums mit Staubpartikeln, Gerüchen und Allergenen sorgt ▶ Klimatisierung des Fondraums über Luftausströmer in der Mittelkonsole hinten ▶ separate Defrostertaste für die Enteisung der Windschutz- und Seitenscheiben <p>Hinweis: nur in Verbindung mit Komfortmittellarmlehne vorn bestellbar</p>	KH5	885,- 743,70	<input checked="" type="radio"/>	<input checked="" type="radio"/>

	Bestellschlüssel	EUR inkl. 19 % MwSt. ¹ EUR ohne MwSt. ¹	Audi Q3	Audi Q3 Sportback	
<p>Standheizung und -lüftung</p>	<p>immer die richtige Wohlfühltemperatur im Fahrzeug – mit einer effizienten Klimatisierung, die das Fahrzeug im Winter vorheizt und im Sommer gut belüftet</p> <p>Die Standheizung erwärmt den Innenraum und befreit die Scheiben von Eis ohne Inbetriebnahme des Motors. Dafür kann zwischen den Heizmodi „abtauen“ (nur für die Scheiben) und „warm“ (zusätzliches Vorwärmen des Innenraums) gewählt werden.</p> <p>Die Standlüftung führt Frischluft zu und senkt die Innenraumtemperatur.</p> <p>Beide Funktionen sind mittels eines Timers und separater Funkfernbedienung aktivierbar. In Verbindung mit Audi connect Remote & Control^{5, 10} lässt sich die Standheizung komfortabel über die myAudi App^{11, 12} programmieren.</p> <p>Hinweis: nur in Verbindung mit einer Komfortklimaautomatik und Komfortmittellarmlehne vorn bestellbar</p>	9M9	1.400,- 1.176,47	●	●

Weitere Innenausstattungen

		Bestellschlüssel	EUR inkl. 19 % MwSt. ¹ EUR ohne MwSt. ¹	Audi Q3	Audi Q3 Sportback
Einstiegsleisten mit Kunststoffeinlegern	vorn, unbeleuchtet, ohne Schriftzug			○	○
Einstiegsleisten mit Aluminiumeinlegern	vorn, unbeleuchtet, ohne Schriftzug Hinweis: Serie für Audi Q3 advanced			○/-	-
Einstiegsleisten mit Aluminiumeinlegern vorn, beleuchtet, S-Schriftzug	Hinweis: Bestandteil von S line und Interieur S line			●/○	●/○
Ladekantenschutz in Kunststoff				○	○
Ladekantenschutz aus Edelstahl	Hinweis: Serie für S line			●/○	●/○
Fußmatten vorn und hinten	<ul style="list-style-type: none"> ▶ aus Velours in Schwarz ▶ in Verbindung mit Interieur design selection in Schwarz mit auf die jeweilige Innenausstattungsfarbe abgestimmten Nähten ▶ in Verbindung mit Interieur S line in Schwarz mit Nähten in Felsgrau 			○	○
Nichtraucherausführung	bestehend aus: <ul style="list-style-type: none"> ▶ Ablagefach vorn ▶ 12-Volt-Steckdose 	9JA		○	○
Zigarettenanzünder und Aschenbecher	bestehend aus: <ul style="list-style-type: none"> ▶ Zigarettenanzünder (12 Volt) ▶ entnehmbarem Aschenbecher mit Deckel 	9JC	30,- 25,21	●	●
Interieurapplikationen Aluminiumoptik	Die folgenden Interieurapplikationen sind in Aluminiumoptik ausgeführt: <ul style="list-style-type: none"> ▶ Elemente am Spiegelverstellungsschalter und an den Fensterheberschaltern ▶ Bedientaste der Parkbremse ▶ Türleisten vorn und hinten 	QJ1	90,- 75,63	●	●
Ablage- und Gepäckraumpaket	Für gesicherten Transport von Gegenständen und Komfort bietet das Ablage- und Gepäckraumpaket praktische Halterungen, Netze und Fächer. Das Ablage- und Gepäckraumpaket beinhaltet: <ul style="list-style-type: none"> ▶ Ablagenetz auf der Rückseite der Vordersitze ▶ Ablagefach unter Beifahrersitz ▶ Gepäckraumstrahler (LED) in der Heckklappe zur Beleuchtung des Gepäckraums ▶ Gepäckraumnetz („Spinne“) ▶ 12 Volt-Steckdose in der herausnehmbaren Gepäckraumschale in der Seitenverkleidung links Hinweis: ohne USB-Laden (muss separat bestellt werden)	QE1	210,- 176,47	●	●

	Bestellschlüssel	EUR inkl. 19 % MwSt. ¹ EUR ohne MwSt. ¹	Audi Q3	Audi Q3 Sportback
12 Volt-Steckdose und 2 x USB-Anschlüsse im Fond	7B6	75,- 63,03	●	●
<p>▶ 12 Volt-Bordspannungssteckdose und 2 x USB-C-Anschlüsse zum Aufladen von Geräten</p> <p>Hinweis: nur in Verbindung mit Komfortmittelarmlehne vorn bestellbar</p>				

Anzeigen und Bediensysteme

		Bestellschlüssel	EUR inkl. 19 % MwSt. ¹ EUR ohne MwSt. ¹	Audi Q3	Audi Q3 Sportback
Akzentfläche in der Armaturentafel schwarz matt	Akzentfläche um mittiges Ablagefach in der Armaturentafel schwarz matt, Einfassung in Micrometallic silber			<input type="radio"/>	<input type="radio"/>
Digitales Kombiinstrument	<p>volldigitales Kombiinstrument in 10,25 Zoll; Anzeigehalte:</p> <ul style="list-style-type: none"> ▶ Geschwindigkeit, Uhrzeit, Kilometerstand, Außentemperatur, Tankwarnung mit Restreichweite ▶ Schaltempfehlung (für Schaltgetriebe und Automatikgetriebe im manuellen Modus) ▶ aktueller Radiosender oder Musiktitel ▶ Radio- und Medienlisten ▶ Darstellung im „Klassik“-Stil ▶ falls vorhanden: Telefonmenü (in Verbindung mit Multifunktionslenkrad) <p>Der Bordcomputer mit Kurz- und Langzeitspeicher liefert unter anderem Informationen zu durchschnittlichem und momentanem Kraftstoffverbrauch, Restreichweite, durchschnittlicher Geschwindigkeit sowie Fahrzeit und Fahrstrecke.</p> <p>Das integrierte Effizienzprogramm unterstützt mit Verbrauchsdatenübersichten und Sparhinweisen für ökonomischeres Fahren.</p> <p>Inklusive Pausenempfehlung</p>			<input type="radio"/>	<input type="radio"/>
Audi virtual cockpit	<p>Das volldigitale 10,25-Zoll-Kombiinstrument mit vielfältigen zusätzlichen Funktionen bietet eine flexible und klar strukturierte Anzeige der Informationen rund um das Fahrzeug und seine Funktionen. Ganz nach den eigenen Bedürfnissen.</p> <p>Das Audi virtual cockpit bietet:</p> <ul style="list-style-type: none"> ▶ 2 Darstellungsoptionen: „Klassik“ und „Sport“ ▶ Anzeigehalte wie Geschwindigkeit/Drehzahl, Uhrzeit, Kilometerstand, Außentemperatur, Tankwarnung mit Restreichweite, Schaltempfehlung (für Schaltgetriebe und Automatikgetriebe im manuellen Modus) ▶ Integration der MMI-Funktionalitäten in das Kombiinstrument: Radio/Media-Information, Spieldauer von Medientiteln sowie Anzeigen des Albumcovers, Kartendarstellung⁵, bei Telefonie zusätzliches Anruferbild bei eingehendem bzw. ausgehendem Anruf ▶ Darstellung der Navigationskarte als 3D-Geländemodell⁵ (in Verbindung mit MMI Navigation plus mit MMI touch⁵) ▶ Konfiguration von Bordcomputerwerten im Drehzahlmesser ▶ permanente Anzeige von Navigationsinformationen im Bereich des Tachos bei aktiver Routenführung⁵ ▶ Bedienung über das Multifunktionslenkrad ▶ Bordcomputerwerte aus dem Kurz- und Langzeitspeicher, wie z. B. Informationen zu durchschnittlichem und momentanem Kraftstoffverbrauch, Restreichweite, durchschnittlicher Geschwindigkeit sowie Fahrzeit und Fahrstrecke ▶ Effizienzprogramm mit Verbrauchsdatenübersichten sowie Sparhinweise für eine ökonomischere Fahrweise ▶ Pausenempfehlung <p>Mit der VIEW-Taste im Multifunktionslenkrad kann intuitiv und zügig zwischen 2 unterschiedlich großen Darstellungen der Rundinstrumente gewechselt werden:</p> <ul style="list-style-type: none"> ▶ progressive Ansicht mit großen, anschaulichen Grafiken des Bordcomputers und der MMI-Inhalte ▶ klassische Ansicht mit großen Drehzahl- und Geschwindigkeitsanzeigen 	9S1	180,- 151,26	<input checked="" type="radio"/>	<input checked="" type="radio"/>

		Bestellschlüssel	EUR inkl. 19 % MwSt. ¹ EUR ohne MwSt. ¹	Audi Q3	Audi Q3 Sportback
Audi virtual cockpit plus	<p>Das erweiterte, volligitale 12,3 Zoll große Kombiinstrument mit Full-HD-Auflösung mit den individuellen Darstellungsoptionen „Dynamik“ und „Sport“ zusätzlich zur „Klassik“-Darstellung zeichnet sich durch eine flexible, klar strukturierte Anzeige aus. Ausgewählte Informationen rund um das Fahrzeug und seine Funktionen können individuell und bedarfsgerecht angezeigt werden.</p> <p>Das Audi virtual cockpit plus bietet:</p> <ul style="list-style-type: none"> ▶ 3 individuelle Darstellungsoptionen: „Dynamik“, „Sport“ und „Klassik“ ▶ Anzeigehalte wie Geschwindigkeit/Drehzahl, Uhrzeit, Kilometerstand, Außentemperatur, Tankwarnung mit Restreichweite, Schaltempfehlung (für Schaltgetriebe und Automatikgetriebe im manuellen Modus) ▶ Integration der MMI-Funktionalitäten in das Kombiinstrument: Radio-/Media-Information, Spieldauer von Medientiteln sowie Anzeigen des Albumcovers, Kartendarstellung⁵, bei Telefonie zusätzliches Anruferbild bei eingehendem bzw. ausgehendem Anruf ▶ Darstellung der Navigationskarte als 3D-Geländemodell⁵ ▶ Konfiguration von Bordcomputerwerten im Drehzahlmesser ▶ permanente Anzeige von Navigationsinformationen im Bereich des Tachos bei aktiver Routenführung⁵ ▶ Bedienung über das Multifunktionslenkrad ▶ Bordcomputerwerte aus dem Kurz- und Langzeitspeicher, wie z. B. Informationen zu durchschnittlichem und momentanem Kraftstoffverbrauch, Restreichweite, durchschnittlicher Geschwindigkeit sowie Fahrzeit und Fahrstrecke ▶ Effizienzprogramm mit Verbrauchsdatenübersichten sowie Sparhinweise für eine ökonomischere Fahrweise ▶ Pausenempfehlung <p>Mit der VIEW-Taste im Multifunktionslenkrad kann intuitiv und zügig zwischen zwei unterschiedlich großen Darstellungen der Rundinstrumente gewechselt werden:</p> <ul style="list-style-type: none"> ▶ progressive Ansicht mit großen, anschaulichen Grafiken des Bordcomputers und der MMI-Inhalte ▶ klassische Ansicht mit großen Drehzahl- und Geschwindigkeitsanzeigen <p>Hinweis: nur in Verbindung mit MMI Navigation plus bestellbar</p>	9S9	420,- 352,94	●	●

Navigation, Medien und Soundsysteme

Bestellschlüssel	EUR inkl. 19 % MwSt. ¹ EUR ohne MwSt. ¹	Audi Q3	Audi Q3 Sportback
------------------	--	---------	-------------------

MMI Radio plus



Freisprechen, Audiostreaming oder Musik genießen. Mit intuitiver Bedienung zur Steuerung von Infotainment- und Fahrzeugfunktionen. Das hochauflösende Farbdisplay überzeugt durch die Darstellung der Menüs und Informationen.

Das MMI Radio plus beinhaltet:

- ▶ hochauflösendes 10,1-Zoll-Farbdisplay (1.540 x 720) mit MMI touch-Bedienung
- ▶ digitales Kombiinstrument mit 10,25-Zoll-Farbdisplay
- ▶ AM-/FM-Radioempfang
- ▶ digitaler Radioempfang DAB+
- ▶ Passivlautsprecher mit 4 Lautsprechern vorn und 2 hinten (80 Watt)
- ▶ Bluetooth-Schnittstelle¹³ (zweimal Freisprechen und einmal Audiostreaming)
- ▶ USB-Schnittstelle mit Ladefunktion (2 x USB-C)
- ▶ Sprachbedienung für Telefonie und Medien
- ▶ geschwindigkeitsabhängige Lautstärkeanpassung
- ▶ Audi connect Notruf & Service mit Audi connect Remote & Control¹⁴
- ▶ Akzentfläche schwarz glänzend in der Instrumententafel sowie Dreiecksblenden der vorderen Türen

Vorbereitung für MMI Navigation plus

Die smarte Vorbereitung für die spätere Aktivierung der Navigationsfunktion bietet eine intuitive Bedienung und beinhaltet folgende Umfänge:

- ▶ hochauflösendes 10,1-Zoll-Farbdisplay (1.540 x 720)
- ▶ Vorbereitung MMI Navigation plus
- ▶ Vorbereitung Audi connect Navigation & Infotainment plus¹⁵

Die Freischaltung der Navigationsfunktion sowie von Audi connect Navigation & Infotainment¹⁵ erfolgt über Audi Original Zubehör.

		○	○
		○	○

		Bestellschlüssel	EUR inkl. 19 % MwSt. ¹ EUR ohne MwSt. ¹	Audi Q3	Audi Q3 Sportback
MMI Navigation plus	<p>Um immer ans Ziel zu kommen, bietet die MMI Navigation plus mit MMI touch eine große Funktionsvielfalt. Mit Audi connect¹⁵ sind praktische Online-Lösungen immer mit an Bord.</p> <p>Navigieren, kommunizieren, informieren oder das umfangreiche Infotainment-Angebot genießen. Mit einem Bedienkonzept, das fasziniert. Durch die brillante Darstellung auf einem hochauflösenden Farbdisplay oder dem Audi virtual cockpit plus⁵. Ebenso begeisternd ist die Bedienung mittels Touchdisplay, Sprachbedienung mit natürlichsprachlicher Interaktion¹⁶ oder einer verbesserten Schriftzeichenerkennung. Die Akzentfläche in der Instrumententafel um das MMI touch-Farbdisplay sind in Schwarz glänzend mit Einfassung in Aluminiumoptik ausgeführt.</p> <p>Zusätzliche Funktionen zum MMI Radio plus mit MMI touch:</p> <ul style="list-style-type: none"> ▶ Navigationssystem¹⁷ auf dem hochauflösenden 10,1 Zoll großen MMI touch-Farbdisplay (1.540 x 720) ▶ Kartenupdate online¹⁸: Download aktueller Navigationsdaten ▶ 3D-Kartendarstellung mit Anzeige vieler Sehenswürdigkeiten und Stadtmodelle ▶ kamerabasierte Verkehrszeichenerkennung^{7, 19} ▶ Online Verkehrsinformationen ▶ MMI-Suche: Freitextsuche mit intelligenten Zielvorschlägen bereits während der Eingabe ▶ MMI touch zur schnellen, intuitiven Bedienung – z. B. Zieleingabe per Handschrifterkennung sowie freies Bewegen und Zoomen in der Karte ▶ einfache Bedienung des Infotainments über natürlichsprachliche Interaktion¹⁶ ▶ detaillierte Routeninformationen: Kartenvorschau, Wahl aus Alternativrouten, POIs, Spurempfehlungen, Autobahnausfahrten, Kreuzungsdetailkarten u. v. m. ▶ Nutzung von Navigationsdaten für vorausschauendes und effizientes Fahren, z. B. Tempolimits und Steigungen ▶ gesamtes Portfolio Audi connect Navigation & Infotainment plus¹⁵ und Audi connect Remote & Control¹⁰ <p>Detaillierte Informationen zu den einzelnen Ausstattungen finden Sie in den jeweiligen Einzelbeschreibungen.</p>	PNB	2.265,- 1.903,36	●	●

Navigation, Medien und Soundsysteme

Bestellschlüssel

EUR inkl.
19 % MwSt.¹
EUR ohne
MwSt.¹

Audi Q3

Audi Q3 Sportback

Audi connect Navigation & Infotainment plus¹⁵

Die ultimative Verbindung, direkt aus dem Internet: Der Begriff Audi connect bündelt alle Anwendungen und Entwicklungen, die heutige und künftige Audi Modelle mit dem Internet, der Person und der Infrastruktur verbinden.

Mit Audi connect profitieren Sie zum Beispiel, dank aktuellster Verkehrsinformationen aus dem Internet, von einer deutlich verbesserten Routenplanung. Audi connect schafft Infotainment- und Entertainment-Funktionen und hebt den Komfort sowie den Spaß am Automobil auf ein neues Niveau. Mit Audi connect bequem Informationen zu freien Parkplätzen, die neuesten Nachrichten und die aktuelle Wettervorhersage für das geplante Navigationsziel abrufen. Über den WLAN-Hotspot²⁰ können im Fond per Laptop, Tablet oder mit anderen mobilen Endgeräten wichtige Informationen, Daten und E-Mails ebenso komfortabel und sicher abgerufen werden wie im heimischen Büro. Über die myAudi App^{11, 12} stehen im Bereich Themenwelt¹¹ kuratierte Hintergrundbilder ausgewählter Partner für das MMI-Mittendisplays zur Verfügung. Die Erbringung der Dienste erfolgt über eine fest im Fahrzeug verbaute SIM-Karte. Die Kosten für Datenverbindungen sind im Preis für die Dienste enthalten. Ausgenommen hiervon ist die Datenverbindung für den WLAN-Hotspot²⁰ und die Nutzung von Diensten, die Online Media Streaming erfordern (wie z. B. Online Radio²⁰ und Hybrid Radio²⁰).

Die Datenverbindung für den WLAN-Hotspot²⁰ und die Nutzung von Diensten, die Online Media Streaming erfordern, erfolgt ebenfalls über die fest im Fahrzeug verbaute SIM-Karte und einen kostenpflichtigen Datentarif des Audi Providers. Informationen zu Tarifen und zur Buchung finden Sie unter www.audi.de/connect.



Audi connect Navigation & Infotainment plus beinhaltet:

- ▶ Navigation mit Google™²¹ Satellitenkarte
- ▶ Onlinesuche nach Navigationszielen
- ▶ Online Spracheingabe^{16, 22}
- ▶ Online Verkehrsinformationen
- ▶ Online Verkehrsinformationen plus
- ▶ Online Points of Interest
- ▶ Amazon Alexa-Integration²³
- ▶ On-Street Parking²⁴
- ▶ Gefahreninformationen
- ▶ myAudi Navigation¹²
- ▶ hochdetaillierte 3D Städte-Darstellung
- ▶ Online Media Streaming^{20, 25} (bspw. Amazon Music-Integration²⁶)
- ▶ Online Radio²⁰
- ▶ Hybrid Radio²⁰
- ▶ Wetterinformationen
- ▶ Online News²⁷
- ▶ WLAN-Hotspot²⁰
- ▶ Nutzer-Profil²²
- ▶ Zugang Themenwelt¹¹
- ▶ Ampelinformationen^{11, 28}

Hinweis: nur in Verbindung mit MMI Navigation plus bestellbar. Informationen zur Verfügbarkeit und Freischaltung erhalten Sie bei Ihrem Audi Partner.

○

○

		Bestellschlüssel	EUR inkl. 19 % MwSt. ¹ EUR ohne MwSt. ¹	Audi Q3	Audi Q3 Sportback
Audi Soundsystem	 <p>Das Audi Soundsystem besteht aus:</p> <ul style="list-style-type: none"> ▶ 10 Lautsprechern inklusive Centerspeaker und Subwoofer ▶ 6-Kanal-Verstärker mit einer Gesamtleistung von 180 Watt 	9VD	290,- 243,70	●	●
SONOS Premium Soundsystem mit 3D-Klang	<p>Die 15 harmonisch abgestimmte Hochleistungslautsprecher inklusive Centerspeaker und Subwoofer ermöglichen ein herausragendes Sound-Erlebnis. Der 16-Kanal-Verstärker besitzt eine Gesamtleistung von 680 Watt.</p> <p>Durch den neuen, virtuellen 3D-Klangeffekt entsteht ein intensives Sound-Erlebnis. Dieser wird durch vier Lautsprecher in der Instrumententafel, zwei Lautsprecher in der C-Säule und durch die Fraunhofer-Technologie Symphoria erzeugt. Der 3D-Klang kann mit einer Vielzahl von Quellen erzeugt werden.</p> <p>Im Vergleich zu herkömmlicher Stereo-Wiedergabe wird mit diesem neuartigen Konzept durch Reflexionen an der Windschutzscheibe ein Rundumklang erzeugt, der ein stärkeres räumliches Gefühl vermittelt. Dank intelligenter Signalverarbeitung genießen alle Insassen ein für ihren Sitzplatz abgestimmtes Klangerlebnis. Symphoria ergänzt diejenigen Dimensionen, die für ein natürliches Klangbild sowie einen ausgewogenen Raumklang unverzichtbar sind: Weite, Tiefe und Höhe bewirken ein bisher unbekanntes Gefühl von Räumlichkeit im Fahrzeug. Der Fahrzeuginnenraum wirkt akustisch größer, und die Musik kann sich in ihrer ursprünglichsten Form entfalten. Dabei ist die Wiedergabe zu jeder Zeit authentisch und die Effektstärke immer passgenau zum Audiomaterial. Das Klangbild wird entsprechend den per Mikrophon ermittelten Fahr- und Hintergrundgeräuschen permanent angepasst.</p>	9VS	790,- 663,87	●	●
Digitaler Radioempfang²⁹	 <p>Zusätzlich zum analogen Senderangebot wird der Empfang von digital ausgestrahlten Radiosendern nach DAB-Standard inklusive DAB+ und DMB Audio angeboten. In Verbindung mit Navigationsvorbereitung oder MMI Navigation plus sucht ein 2. DAB-Tuner mit 2. DAB-Antenne permanent nach alternativen Empfangsfrequenzen des eingestellten Senders, während die Senderliste gleichzeitig aktualisiert wird. Im MMI touch-Display werden programmbegleitende Informationen³⁰, wie z. B. Interpret_in oder Titel, sowie Zusatzinformationen in Form einer Slideshow (z. B. Cover oder Wetter) angezeigt.</p>			○	○

Telefon und Kommunikation

		Bestellschlüssel	EUR inkl. 19 % MwSt. ¹ EUR ohne MwSt. ¹	Audi Q3	Audi Q3 Sportback
Bluetooth-Schnittstelle	<p>Das Smartphone kann mittels Bluetooth mit dem Fahrzeug verbunden werden, um Musik über das Fahrzeug abzuspielen oder Telefonate zu führen. Zum Freisprechen können zwei Mobiltelefone gleichzeitig verbunden werden. Die kompletten Kontaktdaten werden nur vom – im MMI hinterlegten – 1. Haupttelefon angezeigt. Je nach Smartphone-Modell können auch E-Mails und SMS mittels Bluetooth im MMI angezeigt werden.</p> <p>Bedienung über Radio-/Navigationssystem oder Multifunktions-Lederlenkrad inklusive Sprachbedienung für die Telefonfunktionen</p>			○	○
Audi phone box^{11, 13} 	<p>Das Smartphone kann mittels Bluetooth mit dem Fahrzeug verbunden werden, um Telefonate zu führen oder Musik über das Fahrzeug abzuspielen. Kompatible Smartphones können kabellos im Fahrzeug geladen werden. Dank LTE-Unterstützung mit 5G-Technologie wird das Mobilfunk-signal verstärkt und somit eine sehr gute Sprach- und Empfangsqualität ermöglicht.</p> <p>Es können zwei Mobiltelefone gleichzeitig verbunden werden. Die im zuerst verbundenen Mobiltelefon hinterlegten Kontaktdaten werden im MMI angezeigt. Beide Mobiltelefone können zum Freisprechen genutzt werden. Je nach Smartphone-Modell können auch E-Mails und SMS mittels Bluetooth im MMI angezeigt werden.</p> <p>Die Audi phone box beinhaltet:</p> <ul style="list-style-type: none"> ▶ universelle Bluetooth-Schnittstelle ▶ komfortable, integrierte Freisprecheinrichtung ▶ Telefonablagefläche vorn mit den Abmessungen 170 x 87 mm ▶ Lademöglichkeit über USB-Anschluss oder per Wireless Charging (Qi-Standard) ▶ Vergessenswarnung ▶ Ladestatusanzeige im MMI touch-Display ▶ Koppelantenne zur Verbindung des Mobiltelefons mit der Außenantenne für verbesserte Empfangsqualität ▶ LTE-Signalverstärker mit 5G-Technologie für verlustarme Übertragung zwischen Außenantenne und Telefonablage 	9ZE	400,- 336,13	●	●
Audi Smartphone Interface¹³ 	<p>Verbindet das Smartphone mit dem Fahrzeug und bringt Smartphone-Inhalte nahtlos direkt aufs MMI touch-Display.³¹ Navigation, Telefonie, Musik und ausgewählte Third-Party-Apps³² lassen sich komfortabel über das MMI touch-Display sowie per Sprachbedienung des Smartphones steuern. Die Verbindung kann dabei entweder mithilfe eines passenden USB-Kabels oder kabellos erfolgen.³³</p> <p>Hinweis: Die kabellose Verbindung ist nur in Verbindung mit Navigationsvorbereitung oder MMI Navigation plus möglich.</p>	UI2	545,- 457,98	●	●

		Bestellschlüssel	EUR inkl. 19 % MwSt. ¹ EUR ohne MwSt. ¹	Audi Q3	Audi Q3 Sportback
USB Type-C³⁴ Power Delivery Ladekabel	<p>Mit dem USB Type-C³⁴ Power Delivery Ladekabel (beidseitig USB Type-C³⁴-Anschlüsse) kann bei gleichzeitiger Verwendung mit dem USB Power-Ladegerät eine max. Ladeleistung von bis zu 100 Watt (Power Delivery) für das schnelle und komfortable Laden von Mobiltelefonen, Tablets oder mobilen Endgeräten mit USB Type-C³⁴-Buchse im Fahrzeug abgerufen werden. Das Ladekabel ist ebenfalls geeignet für die Verwendung des Audi music interface, des Smartphone-Interface oder der USB-Ladefunktion, vorausgesetzt, das Fahrzeug ist mit diesen Funktionen ausgestattet.</p> <p>Lieferumfang: USB-Ladekabel mit USB Type-C³⁴-Stecker für mobile Endgeräte mit USB Type-C³⁴-Buchse, abgewinkelt</p>	YJW	30,- 25,21	●	●
Gesetzlicher Notruf	<p>Der gesetzliche Notruf entspricht den gesetzlichen Anforderungen des paneuropäischen Notrufsystems. Der Notruf wird entweder manuell oder im Falle eines schweren Unfalls automatisch ausgelöst und baut eine Sprachverbindung mit einer lokalen Rettungsleitstelle in der jeweiligen Landessprache auf. Darüber hinaus werden fahrzeugrelevante Daten gesammelt und ebenfalls an die lokale Rettungsleitstelle geschickt.</p> <p>Hinweis: Rechtliche Informationen und Nutzungshinweise finden Sie ab Seite 81.</p>			○	○
Audi connect Remote & Control¹⁰	<p>Die Audi connect Remote & Control-Dienste liefern Ihnen nützliche Informationen zu Ihrem Fahrzeug. So können Sie beispielsweise die letzte Parkposition oder den aktuellen Fahrzeugstatus abrufen. Zusätzlich haben Sie die Möglichkeit, das Fahrzeug aus der Ferne zu ver- und entriegeln³⁵.</p> <p>Die Dienste von Audi connect Remote & Control vernetzen das Fahrzeug mit dem Smartphone¹³. Mit der myAudi App^{11, 12} kann aus der Ferne auf das Fahrzeug zugegriffen, die letzte Parkposition und der aktuelle Fahrzeugstatus eingesehen werden. Dazu gehören unter anderem der aktuelle Tankfüllstand, der aktuelle Kilometerstand, die nächste fällige Inspektion sowie die Information, ob Türen und Fenster verschlossen sind. Bei Bedarf kann das Fahrzeug aus der Ferne ver- und entriegelt³⁵ werden.</p> <p>Bestimmte optional gegen Aufpreis erhältliche Sonderausstattungen können zusätzlich von der Online-Anbindung profitieren. So kann sowohl die Standheizung³⁶ über die myAudi App^{11, 12} gestartet oder programmiert werden als auch eine Push-Benachrichtigung³⁷ beim Auslösen der Diebstahlwarnanlage³⁸ an das Smartphone¹³ gesendet werden.</p> <p>Audi connect Remote & Control (für MMI Navigation plus) beinhaltet folgende Dienste:</p> <ul style="list-style-type: none"> ▶ Parkposition ▶ Fahrzeugstatus ▶ Fernsteuerung Ver- und Entriegeln³⁵ ▶ Fernsteuerung Standheizung³⁶ ▶ Push-Benachrichtigung Diebstahlwarnanlage^{37, 38} 			○	○

Telefon und Kommunikation

		Bestellschlüssel	EUR inkl. 19 % MwSt. ¹ EUR ohne MwSt. ¹	Audi Q3	Audi Q3 Sportback
Audi connect Notruf & Service³⁹	<p>Die Dienste von Audi connect Notruf & Service können im Schadensfall direkt helfen. Sie sorgen für ein sicheres Gefühl auf jeder Fahrt – egal, was passiert und wohin der Weg führt.</p> <p>So wird zum Beispiel im Falle eines schweren Unfalls ein automatischer Notruf an die Audi Notrufzentrale ausgelöst.⁴⁰ Mithilfe der automatisch übermittelten Fahrzeuginformationen kann schnellstmöglich Hilfe organisiert werden. Auch bei einer Panne oder einem leichten Unfall steht mit dem Online Pannruf und dem Audi Schadenservice unmittelbar Hilfe bereit.</p> <p>Audi connect Notruf & Service beinhaltet folgende Dienste:</p> <ul style="list-style-type: none"> ▶ gesetzlichen Notruf ▶ Audi connect Notruf⁴⁰ ▶ Online Pannruf ▶ Audi Schadenservice ▶ Automatische Serviceerinnerung⁴¹ 			○	○

Assistenzsysteme

		Bestellschlüssel	EUR inkl. 19 % MwSt. ¹ EUR ohne MwSt. ¹	Audi Q3	Audi Q3 Sportback
Assistenzpaket^{7, 42}	<p>Das Assistenzpaket kombiniert eine Vielzahl von Funktionen, die bei Fahrten auf langen Strecken wie Überland- und Autobahnfahrten sowie im Stop-and-go-Verkehr im Stau noch mehr Komfort bieten. Zusätzlich unterstützen speziell auf den urbanen Verkehr abgestimmte Assistenzfunktionen.</p> <p>Im Assistenzpaket werden die Funktionen der folgenden Assistenzsysteme zusammengefasst:</p> <ul style="list-style-type: none"> ▸ adaptiver Fahrassistent mit Notfallassistent ▸ adaptiver Geschwindigkeitsassistent mit prädiktiver Regelung⁴³ ▸ Spurwechselwarnung ▸ Einparkhilfe plus <p>Der adaptive Fahrassistent mit Notfallassistent unterstützt beim Halten der Geschwindigkeit, der Spurführung und des Abstands.</p> <p>Auf mehrspurigen Autobahnen und Stadtstraßen kann der adaptive Geschwindigkeitsassistent dabei helfen, dass das Fahrzeug dem Verkehr konstant folgt. Er unterstützt beim Beschleunigen, Bremsen sowie Halten von Geschwindigkeit und Abstand zum vorausfahrendem Fahrzeug.</p> <p>In Kombination mit der prädiktiven Regelung⁴³ wird die eingestellte Geschwindigkeit des adaptiven Geschwindigkeitsassistenten zusätzlich an erkannte Tempolimits und den vorausliegenden Straßenverlauf angepasst.</p> <p>Der Spurführungsassistent hilft beim Halten der Fahrspur. Dadurch kann der Fahrkomfort z. B. auf langen Strecken und im dichten Stadtverkehr spürbar gesteigert werden.</p> <p>Der Notfallassistent erkennt innerhalb der Systemgrenzen, wenn die fahrende Person inaktiv ist. In solchen Fällen warnt er optisch, akustisch und haptisch. Erfolgt keine Reaktion, übernimmt das System die Führung des Fahrzeugs und bringt es automatisch in der eigenen Fahrspur zum Stillstand. Dabei werden die Warnblinker aktiviert.</p> <p>Die Spurwechselwarnung unterstützt im Stadtverkehr und beim Fahren auf mehrspurigen Straßen. Sie warnt vor kritischen Situationen mit Fahrzeugen, die sich von hinten nähern, da Fahrzeuge im toten Winkel schnell übersehen werden können.</p> <p>Die Einparkhilfe plus unterstützt beim Ein- und Ausparken sowie beim Rangieren nach hinten und vorn durch akustische Signale und optische Darstellung mit virtueller Fahrspuranzeige.</p> <p>Detaillierte Informationen zu den einzelnen Assistenzsystemen finden Sie in den jeweiligen Einzelbeschreibungen.</p> <p>Hinweis: Assistenzpaket nur bei S tronic und in Verbindung mit MMI Navigation plus oder Vorbereitung für MMI Navigation plus bestellbar; nicht in Verbindung mit unten abgeflachten Lederlenkrädern oder Lenkradheizung bestellbar</p>	PCE/ PBK*	1.120,- 941,18	●/-	●/-
Audi pre sense basic⁷	<p>Audi pre sense basic leitet im Rahmen der Systemgrenzen durch die Vernetzung und den Abgleich unterschiedlicher Fahrzeugsysteme präventive Schutzmaßnahmen für die Insassen ein. Bei instabilem Fahrzustand werden die vorderen Gurte elektrisch gestrafft. Situationsbedingt schließen sich die Fenster sowie – falls vorhanden – das Schiebedach. Die Warnblinkanlage zur Warnung des nachfolgenden Verkehrs wird aktiviert.</p>			○	○

* Bestellschlüssel PBK in Verbindung mit „Abwahl Spurwechselwarnung 7Y1“.

Assistenzsysteme

		Bestellschlüssel	EUR inkl. 19 % MwSt. ¹ EUR ohne MwSt. ¹	Audi Q3	Audi Q3 Sportback
Audi pre sense front⁷	<p>Audi pre sense front erfasst innerhalb der Systemgrenzen mithilfe eines Frontradars den Bereich vor dem Fahrzeug und warnt mit optischen und akustischen Signalen, um auf eine mögliche Gefahrensituation durch vorausfahrende oder stehende Fahrzeuge hinzuweisen. Wird nicht reagiert, erfolgt ein kurzer Bremsruck, um die Aufmerksamkeit der fahrenden Person wiederzugewinnen. Erfolgt immer noch keine Aktion, führt Audi pre sense front innerhalb der Systemgrenzen eine automatische Vollbremsung durch. Eine Kollision kann so unter Umständen verhindert oder deren Schwere gemindert werden.</p> <p>Die Fußgänger- und Radfahrererkennung⁴² registriert innerhalb der Systemgrenzen, wenn Fußgänger_innen oder Radfahrer_innen sich auf der Fahrbahn bewegen oder diese kreuzen. Das System warnt daraufhin mit einem akustischen und optischen Signal. Gleichzeitig bereitet das System eine mögliche Vollbremsung vor und leitet, falls dies erforderlich werden sollte, eine automatisierte Notbremsung ein, um eine Kollision so weit wie möglich zu vermeiden oder deren Schwere zu mindern.</p>			○	○
Spurverlassenswarnung⁷	<p>Die Spurverlassenswarnung hilft innerhalb der Systemgrenzen, ein unbeabsichtigtes Verlassen der Fahrspur zu vermeiden. Ist das System aktiviert und funktionsbereit und wurde kein Blinker gesetzt, hilft die Spurverlassenswarnung durch korrigierende Lenkeingriffe, ein Überfahren von erkannten Fahrbahnbegrenzungslinien zu vermeiden. Eine zusätzliche Lenkradvibration kann auf Fahrerwunsch eingestellt werden. Das System hat einen Funktionsbereich ab ca. 60 km/h.</p>			○	○
Spurwechselwarnung^{7, 42}	<p>Das Assistenzsystem unterstützt im Stadtverkehr und beim Fahren auf mehrspurigen Straßen. Es warnt vor kritischen Situationen mit Fahrzeugen, die sich von hinten nähern, da Fahrzeuge im toten Winkel schnell übersehen werden können.</p> <p>Überblick beim Spurwechsel. Das System überwacht mithilfe der Radarsensoren das Verkehrsgeschehen hinter und neben dem Fahrzeug. Abstand sowie die Geschwindigkeitsdifferenz werden gemessen und analysiert. Bei einer für einen Spurwechsel als kritisch eingestuften Situation erfolgt die Warnung durch LED-Anzeigen am jeweiligen Außenspiegel. Wird in diesem Moment durch Blinken ein Spurwechsel signalisiert und erkennt das System eine kritische Situation, erfolgt eine Warnung durch helles Aufblinken der Warn-LEDs.</p> <p>In Verbindung mit der Einparkhilfe plus⁵ oder dem Parkassistenten inklusive Querverkehrsassistent⁵ unterstützt die Funktion beim Rückwärtsausparken aus Querparklücken. Das System informiert über herannahende Fahrzeuge visuell im MMI, warnt akustisch durch einen Signalton oder gegebenenfalls haptisch durch einen Bremsruck.</p> <p>Das System wirkt im Bereich von etwa 15 bis 250 km/h und kann über das Car-Menü im MMI touch-Display aktiviert werden.</p> <p>Hinweis: in Verbindung mit Bestellschlüssel PAQ „Abwahl Spurwechselwarnung 7Y1“ kein Angebot (nicht Serienausstattung)</p>	7Y1		○/-	○/-
Elektromechanische Parkbremse	<p>für komfortables Anfahren und Abstellen sowie wirksame Unterstützung bei einer Notbremsung</p> <p>Die elektromechanische Parkbremse umfasst:</p> <ul style="list-style-type: none"> ▶ Parkbremsfunktion im Stand ▶ Anfahrhilfe durch automatisches Lösen beim Anfahren ▶ Notbremsfunktion während der Fahrt über alle 4 Räder 			○	○

		Bestellschlüssel	EUR inkl. 19 % MwSt. ¹ EUR ohne MwSt. ¹	Audi Q3	Audi Q3 Sportback
Berganfahrassistent⁷	Nach längerer Betätigung der Fußbremse im Stillstand bleibt der aufgebaute Bremsdruck nach dem Lösen der Fußbremse einen kurzen Moment erhalten. Durch diesen automatischen Bremsengriff erleichtert das System ein komfortables Anfahren an fast allen Steigungen.			○	○
Halteassistent⁷	Der Halteassistent hält das Fahrzeug nach dem Anhalten zeitlich unbegrenzt an im Straßenverkehr üblichen Steigungen und Gefällen.	UH2	80,- 67,23	●	●
Bergabfahrassistent⁷	Der Bergabfahrassistent hält die voreingestellte Geschwindigkeit bei Bergabfahrten.	UG5	100,- 84,03	●	●
Einparkhilfe hinten⁷	Die Einparkhilfe hinten unterstützt das rückwärtige Parken und Rangieren innerhalb der Systemgrenzen durch akustisches Anzeigen des Abstands zu einem erkannten Objekt hinter dem Fahrzeug. Die Messung erfolgt durch unauffällig in den Stoßfänger integrierte Ultraschallsensoren, die bei eingelegtem Rückwärtsgang aktiviert werden.			○	○
Einparkhilfe plus⁷	Durch die Nutzung von Daten der in die Stoßfänger integrierten Ultraschallsensoren unterstützt die akustische und optische Einparkhilfe vorn und hinten beim Ein- und Ausparken sowie beim Rangieren. Abhängig vom Lenkeinschlag und von der Fahrtrichtung wird der Abstand zu erkannten Objekten in einer selektiven, optischen Darstellung im MMI-Display angezeigt. Erkannte Hindernisse außerhalb des Fahrwegs werden als weißes Segment angezeigt. Rote Segmente stellen erkannte Hindernisse im Fahrweg dar. Eine virtuelle Fahrspuranzeige bietet zudem seitliche Führungslinien, die anhand des aktuell gewählten Lenkeinschlags vorausberechnet werden. Die Aktivierung erfolgt durch Einlegen des Rückwärtsgangs, über eine Taste in der Mittelkonsole sowie automatisch, sobald der Abstand zu einem erkannten Objekt weniger als ca. 90 cm beträgt. Die automatische Aktivierung kann ein- und ausgeschaltet werden.	7X2	300,- 252,10	●	●
Parkassistent mit Einparkhilfe plus⁷	Mittels Ultraschallsensoren wird nach geeigneten Quer- bzw. Längsparklücken gesucht. Für Querparklücken wird der Einparkweg (vorwärts und rückwärts), für Längsparklücken werden der Ein- und Ausparkweg berechnet. Die fahrende Person muss Gas geben, schalten und bremsen sowie den Parkvorgang überwachen. Der reine Lenkvorgang wird vom System übernommen. Die Umgebungsanzeige warnt, abhängig vom Fahrweg, innerhalb der Systemgrenzen vor Hindernissen rund um das Fahrzeug. Parkvorgänge in mehreren Zügen werden unterstützt. Aktivierung über die Parkassistent-Taste in der Mittelkonsole	7X5	400,- 336,13	●	●

Assistenzsysteme

		Bestellschlüssel	EUR inkl. 19 % MwSt. ¹ EUR ohne MwSt. ¹	Audi Q3	Audi Q3 Sportback
Kamerabasierte Verkehrszeichenerkennung⁷	<p>standortbezogene Information und automatische Anzeige von Verkehrszeichen wie Überholverbote und Geschwindigkeitsbegrenzungen inklusive situations- und tageszeitabhängiger Geschwindigkeitsgebote im digitalen Kombiinstrument</p> <p>Die kamerabasierte Verkehrszeichenerkennung beinhaltet:</p> <ul style="list-style-type: none"> ▶ Erkennung und Anzeige von Überholverboten und Geschwindigkeitsbegrenzungen inklusive temporärer Geschwindigkeitsgebote ▶ Erkennung von Beginn und Ende von Autobahnen, Kraftfahrstraßen, Ortschaften sowie von verkehrsberuhigten Bereichen und Anzeige des dazugehörigen Geschwindigkeitslimits⁴⁴ ▶ situationsabhängige Anzeige und Bewertung bei Nässe, bei tageszeitabhängigen Geschwindigkeitsbegrenzungen, in Baustellen und im Anhängerbetrieb⁴⁵ ▶ Auswertung und Bereitstellung von Geschwindigkeitsbegrenzungen mithilfe von Navigationsdaten <p>Auf Wunsch kann eine personalisierbare Tempowarnung aktiviert werden, die bei Überschreiten der aktuell zulässigen Geschwindigkeit optisch warnt. Die kamerabasierte Verkehrszeichenerkennung hat einen rein informativen Charakter.</p> <p>Hinweis: Paketinhalt von MMI Navigation plus</p>			○	○
Rückfahrkamera⁷	<p>Die Rückfahrkamera stellt im MMI touch-Display den Erfassungsbereich hinter dem Fahrzeug dar.</p> <p>Die Darstellung erfolgt abhängig vom Lenkwinkel mithilfe dynamischer Anzeigeelemente. Es kann zwischen den Modi Querparken und Anhängermodus⁴⁵ gewählt werden. Abhängig vom gewählten Modus wird die berechnete Fahrspur oder eine Führungslinie zum Ankoppeln eines Anhängers angezeigt.</p> <p>Die Rückfahrkamera ist unauffällig in die Griffleiste der Gepäckraumklappe integriert und wird durch das Einlegen des Rückwärtsgangs oder über eine Taste in der Mittelkonsole aktiviert.</p> <p>Hinweis: nur in Verbindung mit Einparkhilfe plus oder Parkassistent mit Einparkhilfe plus</p>	KA2	410,- 344,54	●	●

		Bestellschlüssel	EUR inkl. 19 % MwSt. ¹ EUR ohne MwSt. ¹	Audi Q3	Audi Q3 Sportback
Umgebungskameras⁷	<p>Für noch komfortablere Park- und Rangiermanöver liefern vier weitwinklige Umgebungskameras eine Vielzahl von Ansichten der unmittelbaren Fahrzeugumgebung.</p> <p>Aus den Bilddaten der Kameras werden verschiedene, durch den Touchscreen steuerbare Ansichten ermöglicht. Zudem erleichtern praktische Hilfslinien die Orientierung während der Rangiermanöver.</p> <p>Die Aktivierung der Umgebungskameras erfolgt durch Einlegen des Rückwärtsgangs. Alternativ können die Kameras auch über eine Taste aktiviert werden.</p> <p>Folgende Ansichten sind über das obere MMI touch-Display steuerbar:</p> <ul style="list-style-type: none"> ▶ virtuelle Vogelperspektive für ein exakteres Rangieren und Positionieren des Fahrzeugs ▶ Rückfahrkameraansicht mit Hilfselementen zum Querparken sowie Ankuppeln von Anhängern⁴⁵ ▶ Panoramaansicht (ca. 180°) vorn und hinten ▶ Ansicht der vorderen oder hinteren Räder für bessere Sicht bei Annäherung an einen Bordstein <p>Hinweis: nur in Verbindung mit Einparkhilfe plus oder Parkassistent und elektrisch anklappbaren Außenspiegel</p>	KA6	800,- 672,27	●	●
Geschwindigkeitsbegrenzer⁷	<p>Der einstellbare Geschwindigkeitsbegrenzer hilft ab ca. 30 km/h z. B. innerhalb geschlossener Ortschaften, eine vorher eingestellte Maximalgeschwindigkeit nicht zu überschreiten.</p> <p>Beim Erreichen des eingestellten Limits regelt das Fahrzeug sanft ab. Die gesetzte Maximalgeschwindigkeit wird im digitalen Kombiinstrument angezeigt.</p> <p>Per Kick-down kann der Geschwindigkeitsbegrenzer-Betrieb temporär deaktiviert und die eingestellte Maximalgeschwindigkeit überschritten werden. Die Bedienung und Verstellung der Geschwindigkeitsgrenze erfolgt über einen separaten Lenkstockhebel.</p>			○	○
Geschwindigkeitsregelanlage⁷	<p>Das System unterstützt bei einer konstanten Fahrweise und der Einhaltung von Geschwindigkeitsbegrenzungen durch das Einstellen der Maximalgeschwindigkeit.</p> <p>Die Geschwindigkeitsregelanlage hält die individuell eingestellte Geschwindigkeit ab 20 km/h konstant, sofern es die Motorleistung zulässt.</p> <p>Dadurch kann der Fahrkomfort auf langen Fahrten durch eine konstante Geschwindigkeitsregelung gesteigert werden. Die Bedienung erfolgt über einen separaten Lenkstockhebel. Dabei wird die gesetzte Geschwindigkeit im digitalen Kombiinstrument angezeigt. Das System reagiert nicht auf vorausfahrende Fahrzeuge mit einer Abstandsregelung.</p> <p>Der einstellbare Geschwindigkeitsbegrenzer hilft ab ca. 30 km/h z. B. innerhalb geschlossener Ortschaften, eine vorher eingestellte Maximalgeschwindigkeit nicht zu überschreiten. Per Kick-down kann der Geschwindigkeitsbegrenzer-Betrieb temporär deaktiviert und die eingestellte Maximalgeschwindigkeit überschritten werden.</p>	8T6	300,- 252,10	●	●

Assistenzsysteme

		Bestellschlüssel	EUR inkl. 19 % MwSt. ¹ EUR ohne MwSt. ¹	Audi Q3	Audi Q3 Sportback
Adaptiver Geschwindigkeitsassistent⁷	<p>Der adaptive Geschwindigkeitsassistent unterstützt dabei, die eingestellte Geschwindigkeit und den Abstand zum vorderen Fahrzeug im Regelbereich weitestgehend konstant zu halten.</p> <p>Die Ausstattung beinhaltet:</p> <ul style="list-style-type: none"> ▶ adaptiven Geschwindigkeitsassistenten ▶ Geschwindigkeitsbegrenzer <p>Wird mithilfe des Radarsensors ein vorausfahrendes Fahrzeug erkannt, kann der adaptive Geschwindigkeitsassistent das Fahrzeug abbremesen bzw. beschleunigen. Der Geschwindigkeitsbereich, in dem das System zur Verfügung steht, liegt bei Fahrzeugen mit Schaltgetriebe bei 30 bis ca. 200 km/h, bei Modellen mit Doppelkupplungsgetriebe S tronic bei 0 bis 200 km/h.</p> <p>In Verbindung mit Doppelkupplungsgetriebe S tronic kann das System im Stop-and-go-Verkehr bis zum Stillstand abbremesen. Je nach Dauer der Stillstandszeit kann wieder automatisch angefahren werden. Die Bedienung erfolgt über einen separaten Lenkstockhebel. Der Abstand zum vorausfahrenden Fahrzeug ist in fünf Stufen einstellbar, die Dynamik des Systems ist über Audi drive select oder das Menü des adaptiven Geschwindigkeitsassistenten einstellbar.</p> <p>Der ebenfalls enthaltene Geschwindigkeitsbegrenzer hilft im manuellen Fahrbetrieb eine vorher eingestellte Maximalgeschwindigkeit nicht zu überschreiten. Per Kickdown kann der Geschwindigkeitsbegrenzer-Betrieb temporär deaktiviert und die eingestellte Maximalgeschwindigkeit überschritten werden. Die Funktion ist ab ca. 30 km/h verfügbar.</p> <p>Der adaptive Geschwindigkeitsassistent wird durch Audi pre sense front ergänzt.</p>	PCG	690,- 579,83	●	●

Fahrwerke und Bremsen

		Bestellschlüssel	EUR inkl. 19 % MwSt. ¹ EUR ohne MwSt. ¹	Audi Q3	Audi Q3 Sportback
Elektromechanische Servolenkung	Die elektromechanische Servolenkung mit geschwindigkeitsabhängiger Lenkunterstützung sorgt für ein präzises Lenkgefühl bei hohem Tempo und hervorragende Unterstützung beim Einparken. Die Grundabstimmung kann über Audi drive select in den Modi „auto“, „dynamic“ und „comfort“ gewählt werden.			○	-
Progressivlenkung	Lenkung mit variabler, vom Lenkeinschlag abhängiger Lenkübersetzung, sowie geschwindigkeitsabhängiger Lenkunterstützung; verschiedene Modi (auto, comfort, dynamic) einstellbar über Audi drive select (optional); Steigerung von Fahrdynamik und Fahrkomfort durch ein direkteres Lenkverhalten (z. B. auf kurvigen Landstraßen oder beim Abbiegen) sowie durch einen reduzierten Lenkaufwand (z. B. beim Parken und Rangieren)	1N7	280,- 235,29	●	○
Komfortfahrwerk	Komfortabel abgestimmtes Fahrwerk; vorn mit einer McPherson-Federbeinachse mit unteren Dreiecksquerlenkern, Hilfsrahmen und Stabilisator; hinten mit einer Vierlenker-Hinterachse mit getrennter Feder-Dämpfer-Anordnung, Hilfsrahmen und Stabilisator	1JA	ohne Mehrpreis	○	●
Sportfahrwerk	Das Sportfahrwerk mit dynamischerer Feder-Dämpferabstimmung sorgt für direkteren Fahrbahnkontakt und sportlicheres Handling. Das Sportfahrwerk umfasst: <ul style="list-style-type: none"> ▶ dynamischere Feder-Dämpferabstimmung ▶ McPherson-Federbein-Vorderachse mit unteren Dreiecksquerlenkern, Hilfsrahmen und Stabilisator ▶ 4-Lenker-Hinterachse mit getrennter Feder-Dämpferanordnung, Hilfsrahmen und Stabilisator 	1JC	220,- 184,87	●	○
Adaptives Fahrwerk mit Audi drive select	Beim adaptiven Fahrwerk ermöglicht die Dämpferregelung eine elektronisch geregelte Anpassung der Stoßdämpfer an unterschiedliche Fahrsituationen. Eine dynamische oder komfortorientierte Ausprägung der Dämpfergrundabstimmung ist über Audi drive select in folgende Modi einstellbar: <ul style="list-style-type: none"> ▶ auto ▶ offroad ▶ comfort ▶ efficiency ▶ dynamic ▶ individual Das adaptive Fahrwerk mit Audi drive select umfasst: <ul style="list-style-type: none"> ▶ geregelte Stoßdämpfer und Schraubenfedern an Vorder- und Hinterachse ▶ McPherson-Federbein-Vorderachse mit unteren Dreiecksquerlenkern, Hilfsrahmen und Stabilisator ▶ 4-Lenker-Hinterachse mit getrennter Feder-Dämpferanordnung, Hilfsrahmen und Stabilisator ▶ Audi drive select Der Modus „efficiency“ versetzt Motor, Getriebe, Klimatisierung und den adaptiven Geschwindigkeitsassistenten ^{5, 7} in eine verbrauchsoptimierte Grundeinstellung. Der Modus „individual“ ermöglicht die Kombination unterschiedlicher Einstellungen der jeweiligen Systeme. * Preis in Verbindung mit Audi Q3 Sportback Hinweis: nur in Verbindung mit optionalem LED-Scheinwerfer bestellbar	PDE	1.180,- 991,60 980,- 823,53	● -	- ●*

Fahrwerke und Bremsen

		Bestellschlüssel	EUR inkl. 19 % MwSt. ¹ EUR ohne MwSt. ¹	Audi Q3	Audi Q3 Sportback
Audi drive select	<p>Mehr Dynamik, mehr Komfort oder ganz individuell kombiniert. Die gewünschte Charakteristik des Fahrzeugs ist über verschiedene Modi wählbar. Der Modus „efficiency“ kann im Vergleich zum Modus „auto“ dabei helfen, Kraftstoff zu sparen.</p> <p>Audi drive select beinhaltet folgende Modi:</p> <ul style="list-style-type: none"> ▶ auto ▶ comfort ▶ dynamic ▶ offroad ▶ efficiency ▶ individual <p>Dabei erfolgt die Anpassung u. a. folgender Systeme und Ausstattungen an den jeweiligen eingestellten Modus:</p> <ul style="list-style-type: none"> ▶ Lenkunterstützung ▶ Motorcharakteristik bzw. Schaltkennlinie (bei S tronic) ▶ weitere serienmäßige und optional gegen Aufpreis erhältliche Systeme <p>Der Modus „efficiency“ versetzt Motor, Getriebe, Klimatisierung und den adaptiven Geschwindigkeitsassistenten^{5,7} in eine verbrauchsoptimierte Grundeinstellung. Der Modus „individual“ ermöglicht die Kombination unterschiedlicher Einstellungen der jeweiligen Systeme.</p>	2H6	200,- 168,07	●	○

Technik und Sicherheit

		Bestellschlüssel	EUR inkl. 19 % MwSt. ¹ EUR ohne MwSt. ¹	Audi Q3	Audi Q3 Sportback
Start-Stopp-System mit Rekuperation	<ul style="list-style-type: none"> Das Start-Stopp-System hilft den Kraftstoffverbrauch und den CO₂-Ausstoß durch Abschalten des Motors in Standphasen zu senken, z. B. an Ampeln. Für einen Wiederstart wird der Startvorgang bereits beim Treten der Kupplung (Handschatgetriebe) oder Lösen der Fußbremse (S tronic) eingeleitet. jederzeit über einen Schalter deaktivierbar Rekuperation: Durch Anhebung der Generatorspannung wird während einer Schub- oder Bremsphase Bewegungsenergie in nutzbare elektrische Energie umgewandelt. Durch diese (Brems-)Energierückgewinnung wird bei einer nachfolgenden Beschleunigung der Generator entlastet – und so Kraftstoff gespart. 			<input type="radio"/>	<input type="radio"/>
S tronic	<p>Die S tronic kann manuell oder automatisch bedient werden. Manuelles Schalten ist entweder über die Schaltwippen am Lenkrad oder über den Wählhebel möglich. Im Automatikmodus kann das Schaltverhalten flexibel eingestellt werden – von betont sportlich bis komfortorientiert.</p> <p>Es stehen zwei Schaltprogramme zur Wahl: Für komfortorientiertes Schalten steht der Normalmodus D zur Verfügung, die Fahrstufe S ist auf eine betont sportliche Fahrweise ausgelegt.</p> <p>Hinweis: modellabhängig Serie</p>			<input type="radio"/>	<input type="radio"/>
quattro	<p>Mit dem vollvariablen quattro Antrieb kann eine fahrsituationsabhängige Verteilung der Antriebskräfte auf die einzelnen Räder erfolgen. Die radselektive Momentenverteilung hilft durch leichtes Abbremsen einzelner Räder, die Antriebskräfte noch gezielter zu verteilen, um das dynamische Handling weiter zu verbessern.</p> <p>Hinweis: modellabhängig Serie</p>			<input type="radio"/>	<input type="radio"/>
Deaktivierungsschalter für Beifahrerairbag				<input type="radio"/>	<input type="radio"/>
Kindersicherung elektrisch	Hinweis: in Verbindung mit Bestellschlüssel PHW „Abwahl Kindersicherung elektrisch“ kein Angebot (nicht Serienausstattung)			<input type="radio"/>	<input type="radio"/>
ISOFIX und Top Tether für Fondsitze außen	<p>Normhalterung zur praktischen Befestigung von i-Size und ISOFIX Kindersitzen; inklusive zusätzlichem Befestigungspunkt (TopTether)</p> <p>Die empfohlenen Kindersitze von Audi Original Zubehör erhalten Sie bei Ihrem Audi Partner.</p>			<input type="radio"/>	<input type="radio"/>
Seitenairbags vorn und Kopfairbagsystem	Seitenairbags vorn in die Sitzlehnen integriert; mit zusätzlichem Kopfairbagsystem: entfaltet sich vor der seitlichen Fensterfläche und kann so die Personen auf den Vordersitzen und den äußeren Fondsitzen bei einem Seitenaufprall schützen			<input type="radio"/>	<input type="radio"/>
Seitenairbags vorn und hinten und Kopfairbagsystem	Seitenairbags vorn in die Sitzlehnen und hinten in die Seitenpolster integriert; mit Kopfairbagsystem: entfaltet sich vor der seitlichen Fensterfläche und kann so die Personen auf den Vordersitzen und den äußeren Fondsitzen bei einem Seitenaufprall schützen	4X4	350,- 294,12	<input checked="" type="radio"/>	<input checked="" type="radio"/>
Verbandmaterial und Warndreieck	<ul style="list-style-type: none"> Warndreieck Verbandmaterial 			<input type="radio"/>	<input type="radio"/>

Audi Neuwagenabholung

		Bestellschlüssel	EUR inkl. 19 % MwSt. ¹ EUR ohne MwSt. ¹	Audi Q3	Audi Q3 Sportback
Audi Erlebnis Abholung	<p>Die Marke Audi hautnah erleben: Machen Sie Ihren Tag der Abholung zu einem ganz besonderen Erlebnis. Eine Werksabholung an den Standorten Ingolstadt und Neckarsulm schafft faszinierende und unvergessliche Momente. Die Erlebnis Abholung in Ingolstadt und Neckarsulm bietet ein umfangreiches Rahmenprogramm und im Wesentlichen folgende Leistungen:</p> <ul style="list-style-type: none"> ▶ individuelle Fahrzeugübergabe und -erklärung durch Ihren Audi Expert ▶ Erlebnisführung durch die Produktion (Gruppenführung) ▶ je nach Antriebskonzept volle Batterieladung/Vollbetankung ▶ Besichtigung der Traditionsausstellung (Neckarsulm)/Besuch im museum mobile (Ingolstadt) <p>Wir freuen uns darüber hinaus, Sie in das Restaurant Nuvolari (Neckarsulm) bzw. Audi Marktrestaurant (Ingolstadt) einladen zu dürfen.</p> <p>Nur in Verbindung mit der Audi Erlebnis Abholung und nur für den Standort Ingolstadt bestellbar:</p> <p>Werkerlebnis „exklusiv“ (Ingolstadt)</p> <p>In Einzelführungen von insgesamt ca. 2 Stunden erhalten Sie und Ihre Begleitpersonen eine individuelle Besichtigung exklusiver Werkbereiche, die wir im Vorkontakt mit Ihnen abstimmen. Die Fahrzeugübergabe findet exklusiv in privater Atmosphäre statt. Darüber hinaus laden wir Sie und Ihre Begleitpersonen ins Fine Dining Restaurant AVUS ein. Im Fokus dabei: Die Marke Audi ganz persönlich erleben.</p> <p>Hinweis: vorbehaltlich verfügbarer Kapazitäten an den Werksstandorten</p>		975,- 819,33	●	●
			355,- 298,32	●	●
Audi Express Abholung (Ingolstadt)	<p>Die Audi Express Abholung bietet im Wesentlichen folgende Leistungen:</p> <ul style="list-style-type: none"> ▶ 10- bis 15-minütige Kurzeinweisung durch Ihren Audi Expert ▶ Erlebnisführung durch die Produktion (Gruppenführung) ▶ je nach Antriebskonzept volle Batterieladung/Vollbetankung ▶ Besuch im museum mobile ▶ Einladung in die Erlebnisgastronomie <p>Hinweis: vorbehaltlich verfügbarer Kapazitäten am Werksstandort</p>		905,- 760,50	●	●

Audi Anschlussgarantie & Versicherung

	Bestellschlüssel	EUR inkl. 19 % MwSt. ¹ EUR ohne MwSt. ¹	Audi Q3	Audi Q3 Sportback
Audi Anschlussgarantie Die Audi Anschlussgarantie bietet gegen eine Vielzahl von Schadensfällen eine nachhaltige Risikoabsicherung und Kostenkontrolle über die ersten 2 Jahre der Herstellergarantie hinaus. Sie ist direkt und ausschließlich beim Neuwagenkauf bestellbar. Es sind verschiedene Laufzeit-/Gesamtlauflistungskombinationen wählbar. Dazu erhalten Sie nähere Informationen bei Ihrem Audi Partner.				
▶ Anschlussgarantie 1 Jahr / maximale Gesamtlauflistung 30.000 km	EA1	200,- 168,07	●	●
▶ Anschlussgarantie 1 Jahr / maximale Gesamtlauflistung 60.000 km	EA2	250,- 210,08	●	●
▶ Anschlussgarantie 1 Jahr / maximale Gesamtlauflistung 90.000 km	EA3	350,- 294,12	●	●
▶ Anschlussgarantie 1 Jahr / maximale Gesamtlauflistung 120.000 km	EB4	450,- 378,15	●	●
▶ Anschlussgarantie 1 Jahr / maximale Gesamtlauflistung 150.000 km	EB3	650,- 546,22	●	●
▶ Anschlussgarantie 2 Jahre / maximale Gesamtlauflistung 40.000 km	EA4	350,- 294,12	●	●
▶ Anschlussgarantie 2 Jahre / maximale Gesamtlauflistung 80.000 km	EA5	600,- 504,20	●	●
▶ Anschlussgarantie 2 Jahre / maximale Gesamtlauflistung 120.000 km	EA6	850,- 714,29	●	●
▶ Anschlussgarantie 3 Jahre / maximale Gesamtlauflistung 50.000 km	EA7	650,- 546,22	●	●
▶ Anschlussgarantie 3 Jahre / maximale Gesamtlauflistung 100.000 km	EA8	1.000,- 840,34	●	●
▶ Anschlussgarantie 3 Jahre / maximale Gesamtlauflistung 150.000 km	EA9	1.500,- 1.260,50	●	●

Audi Anschlussgarantie & Versicherung

		Bestellschlüssel	EUR inkl. 19 % MwSt. ¹ EUR ohne MwSt. ¹	Audi Q3	Audi Q3 Sportback
<p>Persönliche Beratung zur Audi Versicherung durch Ihren Audi Partner</p> <p>Lassen Sie sich bei Ihrem Audi Partner zur Audi Versicherung persönlich beraten. Bei Auswahl der Option „Persönliche Beratung zur Audi Versicherung durch Ihren Audi Partner“ erhalten Sie Ihr individuelles Kfz-Versicherungsangebot.</p> <p>Mit der Audi Versicherung⁴⁶ fahren Sie auf der sicheren Seite. Wählen Sie genau die Leistungsbausteine, die zu Ihren Bedürfnissen passen. Ihr Audi Partner unterstützt Sie im Schadenfall und ist Ihr zentraler Ansprechpartner. Das alles erledigt er für Sie und sorgt für eine fachgerechte Kfz-Reparatur. So sind Sie und Ihr Audi stets in guten Händen.</p> <p>Die wesentlichen Merkmale:</p> <ul style="list-style-type: none"> ▶ individueller Versicherungsschutz ganz nach Ihrem persönlichen Bedarf ▶ Reparatur in der Fachwerkstatt mit Originalteilen des Herstellers oder qualitativ gleichwertigen Ersatzteilen ▶ kompetente Beratung und Unterstützung bei der Schadenabwicklung durch persönlichen Ansprechpartner im Autohaus ▶ Optimal-Tarif mit hohem Leistungsumfang, z. B. MallorcaDeckung und Zusammenstoß mit allen Tieren ▶ spezielle Leistungen für Elektro-/Hybridfahrzeuge, wie die Allfahrendeckung für Ihren Akku ▶ jetzt bis zu 30 % Nachlass auf den Kfz-Haftpflichtbeitrag für Fahrerassistenzsysteme erhalten⁴⁷ 	YMJ	ohne Mehrpreis	●	●	

Audi connect

Audi connect Navigation & Infotainment plus¹⁵

Navigation mit Google^{TM21} Satellitenkarte

Durch die hochdetaillierte Satellitenkarte von Google^{TM21} wirkt die Kartendarstellung in der MMI Navigation plus noch realistischer. Dank der Luftaufnahmen ergibt sich eine bessere Wiedererkennbarkeit und Orientierung. Die Routenführung mit den Satellitenkarten von Google^{TM21} trägt zu einem hochwertigen Erscheinungsbild der Audi Navigation bei.

Onlinesuche nach Navigationszielen¹¹

Durch den Zugriff auf umfassende Internet-Datenbanken werden passende Navigationsziele zur Sucheingabe geliefert. Ziele können auch mittels Spracheingabe gefunden werden, was die Ablenkung vom Straßenverkehr reduziert. Neben Adressdaten, die direkt als Navigationsziel übernommen werden können, liefert die Onlinesuche dazu passende Informationen wie Öffnungszeiten und Kontaktdaten.

Online Spracheingabe

Durch den Online-Abgleich der Spracheingabe werden die Erkennungsrate und Ergebnisqualität verbessert.¹⁶ So ist z. B. die Erkennung von Eigennamen möglich, sodass bei der Zieleingabe direkt nach dem Namen eines Hotels gesucht werden kann. Mit der optional einschaltbaren Aktivierung per Sprachbefehl kann die Spracheingabe auch ohne Tastendruck gestartet werden. Dazu muss die Spracheingabe einfach mit dem Schlüsselbegriff „Hey Audi“ beginnen. Darüber hinaus wird der Zugriff auf Online-Inhalte wie Wetter und Allgemeinwissen ermöglicht. Mit der Verbindung zu ChatGPT^{@48}, bereitgestellt über Microsoft Azure^{@49} OpenAI^{@48} Service, kommt geballtes Wissen aus dem Internet in natürlicher Sprache ins Fahrzeug. So bleiben nur wenige Fragen unbeantwortet.⁵⁰ Die Online Spracheingabe ermöglicht außerdem das freie Diktieren von SMS.²² So ist man nicht mehr an vorgegebene Texte gebunden.

Online Verkehrsinformationen

Aktuelle Verkehrsflussinformationen werden online abgerufen. Dadurch werden eine höhere Genauigkeit der Ankunftszeit sowie die bestmögliche Routenführung erreicht. Die Verkehrsflussinformationen werden farblich in der Navigationskarte angezeigt und bei der dynamischen Routenführung berücksichtigt. Eine kontinuierliche Datenaktualisierung liefert schnelle Informationen über Stauentstehung und -auflösung: durch die hohe Abdeckung des Straßennetzes z. B. auch auf Landstraßen und in der Stadt.

Online Verkehrsinformationen plus

Zusätzlich zu Online Verkehrsinformationen: Spurgenaue Verkehrsflussdaten auf Autobahnen – im Bereich von Abfahrten und Knotenpunkten – sowie für innerstädtische Kreuzungsbereiche. Anzeige von Fahrstreifensperrungen im MMI-Display. Darüber hinaus erfolgt die Berücksichtigung prädiktiver Verkehrsflussdaten zur Berechnung genauerer Ankunftszeiten.

Online Points of Interest

Direkt aus der Navigation auf POIs (z. B. Tankstellen und Parkhäuser) von Drittanbietern zugreifen. Bei Bedarf können außerdem dynamische Zusatzinformationen wie Bewertungen und Öffnungszeiten, aktuelle Kraftstoffpreise sowie die Verfügbarkeit von Parkplätzen angezeigt werden. Über das Touchdisplay des MMI können die Points of Interest, wie Parkhäuser oder Sehenswürdigkeiten, in der Navigationskarte angewählt werden, um relevante Zusatzinformationen direkt eingeblendet zu bekommen. Durch die Integration von Nutzerbewertungen und Fotos ist es noch einfacher, sich für ein Reiseziel zu entscheiden.

Amazon Alexa-Integration⁵¹

Die Integration in das Fahrzeug ermöglicht eine Interaktion mit Alexa, dem Sprachdienst von Amazon, nun auch unterwegs: Musik abspielen⁵², Nachrichten verfolgen oder Wettervorschauen abrufen und vieles mehr. Auch die Steuerung von Smarthome-Geräten von unterwegs ist möglich.⁵³ Alexa ist cloudbasiert und wird so durch die Erweiterung um neue Funktionen stetig verbessert. Alexa im Fahrzeug zu nutzen, ist einfach: Der Sprachdialog wird wie üblich über die Taste am Multifunktionslenkrad gestartet. Beginnt die Eingabe mit „Alexa“, antwortet Alexa direkt. Bei eingeschalteter Aktivierung des Sprachdialogsystems mit „Hey Audi“ reagiert der Sprachdienst auch ohne Tastendruck auf das Aktivierungswort „Alexa“.⁵⁴

Audi connect

Audi connect Navigation & Infotainment plus¹⁵

(Fortsetzung)

On-Street Parking²⁴

On-Street Parking zeigt die Wahrscheinlichkeit an, entlang bestimmter Straßen einen freien Parkplatz zu finden. Außerdem sind nützliche Zusatzinformationen, wie Preise oder ob es sich um Anwohnerparkplätze handelt, verfügbar.

Gefahreninformationen¹¹

Die Schwarmfunktion „Lokale Gefahreninformationen (LGI)“ warnt vor folgenden Ereignissen auf seiner Route: Pannen, Unfällen, Sichtbehinderungen und Schleudergefahren. Die Anzeige erfolgt optisch in der MMI-Navigationskarte sowie optisch und akustisch im Kombiinstrument.

myAudi Navigation

Wurde über myAudi ein Ziel gefunden, so kann es direkt an das Fahrzeug gesendet und dort beim Einsteigen als Navigationsziel übernommen werden. So können z. B. Routen und ganze Touren komfortabel vor Fahrtantritt in myAudi geplant und dann im Fahrzeug abgerufen werden. Darüber hinaus kann die Navigation nahtlos auf dem Smartphone mit der myAudi App^{11, 12} außerhalb des Fahrzeugs fortgesetzt werden, um die letzten Meter zum Ziel zu finden. Die myAudi Navigation hilft auch, den Rückweg zum Fahrzeug zu finden. Kommt es auf einer der üblichen Fahrstrecken zu Verzögerungen, kann dies über eine Push-Benachrichtigung auf dem Smartphone angezeigt werden.

Hochdetaillierte 3D Städte-Darstellung

Die 3D Städte-Darstellung wird um hochdetaillierte Texturen erweitert. Die realistischere Darstellung von Fahrspuren und die bessere Wiedererkennbarkeit von Gebäuden erleichtern die Orientierung in ausgewählten Städten.

Online Media Streaming⁵⁵

Zugang zu Musikdiensten wie Amazon Music⁵⁶

Online-Radio²⁰

Zugriff auf weltweit verfügbare Online-Radio-Sender, direkt und komfortabel als Medienquelle in Ihrem Radio

Hybrid-Radio²⁰

Das Radio wechselt automatisch und nahtlos zwischen klassischem Rundfunk über FM oder DAB und dem dazu passenden Online-Radio-Stream des Senders, um immer den bestmöglichen Empfang zu gewährleisten. Jederzeit und überall den Lieblingssender hören, selbst beim Verlassen des terrestrischen Sendebereichs

Wetterinformationen

Wissen, wie das Wetter wird, egal, wohin die Reise führt. Audi connect liefert dazu passgenaue Informationen: Wettervorhersagen und Unwetterwarnungen werden anhand von anschaulichen Infografiken aufgezeigt. So kann das Wetter für die nächsten Tage vorhergesagt oder die kurzfristige Wetterentwicklung mithilfe des Regenradars angezeigt werden.

Online News²⁷

Mithilfe von Online News können aktuelle Meldungen und Nachrichten aus aller Welt direkt im Fahrzeug angezeigt und vorgelesen werden. So können während der Fahrt News zu speziellen Themenfeldern, z. B. Fußballergebnisse, Politiknachrichten oder News aus der Wirtschaft, im Blick behalten werden. Der persönliche Nachrichtenüberblick kann bei Bedarf über myAudi individualisiert und mittels RSS-Feeds ergänzt werden.

Audi connect Navigation & Infotainment plus¹⁵
(Fortsetzung)

WLAN-Hotspot²⁰

Audi connect ermöglicht einen drahtlosen Internetzugang mittels WLAN-Hotspot im Fahrzeug. So kann man bis zu acht mobile Endgeräte, wie Tablets oder Smartphones, gleichzeitig mit dem WLAN des Fahrzeugs verbinden und das gebuchte Datenvolumen nutzen. Das dafür nötige Datenvolumen ist auf myaudi.com oder direkt auf audi.cubiclecom.com erhältlich. Nach erstmaliger Buchung im Online-Portal können Datenpakete auch bequem über das MMI im Fahrzeug nachgebucht werden.

Nutzer-Profil²²

Durch das Anlegen eines Nutzer-Profiles im Fahrzeug kann eine Vielzahl von Einstellungen, wie zum Beispiel Ergonomie-, Infotainment- oder Lichteinstellungen, in einem persönlichen Nutzer-Profil gespeichert werden. Über das MMI können unterschiedliche Nutzer-Profile (myAudi¹¹ oder lokal) angelegt oder ein Gast-Profil verwendet werden. Beim Einsteigen ins Fahrzeug erscheint eine persönliche Begrüßung im MMI und die individuellen Einstellungen der identifizierten Person werden geladen. Die Einstellungen der zuletzt aktiven Person werden beim Ausschalten der Zündung dem jeweiligen Nutzer-Profil oder dem verwendeten Fahrzeugschlüssel zugeordnet. Die Anzahl der gespeicherten Fahrzeugeinstellungen ist abhängig von den gewählten Sonderausstattungen.

Zugang Themenwelt

Greifen Sie über den Bereich Themenwelt^{5, 11} in Ihrer myAudi App^{11, 12} auf ein stetig wachsendes Portfolio kuratierter Hintergrundbilder für das MMI-Display zu – von stimmungsvollen Fotos bis zu beliebten Kinohelden. In Verbindung mit Ambiente-Lichtpaket plus⁵ passt sich die Ambientebeleuchtung automatisch farblich an das Motiv an.

Ampelinformationen^{11, 28}

Der Dienst Ampelinformationen zeigt im Kombiinstrument eine Geschwindigkeitsempfehlung im Rahmen des geltenden Tempolimits an, mit der die nächste Ampel bei Grün erreicht werden kann. Beim Halten an einer roten Ampel erscheint im Kombiinstrument ein Countdown, der die Sekunden bis zur nächsten Grünphase herunterzählt.

Audi connect Remote & Control¹⁰

Parkposition

Die Parkposition des Fahrzeugs wird auf dem Smartphone in der Karte der myAudi App^{11, 12} angezeigt.

Fahrzeugstatus

Durch den Audi connect Fahrzeugstatus lässt sich eine Vielzahl von Informationen bequem über die myAudi App^{11, 12} von Ihrem Smartphone aus abrufen. Der Audi connect Fahrzeugstatus umfasst unter anderem folgende Informationen: Ölfüllstand, Tankfüllstand, Verriegelungsstatus Türen und Fenster, Lichtstatus, Serviceintervall, Warnleuchten und Warnhinweise.

Fernsteuerung Ver- und Entriegeln³⁵

Das Fahrzeugs kann bequem per Smartphone über die myAudi App^{11, 12} ver- und entriegelt werden.

Fernsteuerung Standheizung³⁶

Über die myAudi App^{11, 12} auf dem Smartphone wird eine komfortable Fernsteuerung der Standheizung⁵ möglich.

Push-Benachrichtigung Diebstahlwarnanlage³⁷

Wird die Diebstahlwarnanlage⁵ ausgelöst, erfolgt eine Push-Benachrichtigung über die myAudi App^{11, 12} auf dem Smartphone.

Audi connect

Audi connect Notruf & Service³⁹

gesetzlicher Notruf

Entspricht den gesetzlichen Anforderungen des paneuropäischen Notrufsystems. Der Notruf wird entweder manuell oder im Falle eines schweren Unfalls automatisch ausgelöst. Eine Sprachverbindung mit einer lokalen Rettungsleitstelle in der jeweiligen Landessprache wird dabei aufgebaut. Darüber hinaus werden fahrzeugrelevante Daten gesammelt und ebenfalls an die lokale Rettungsleitstelle geschickt.

Audi connect Notruf

Im Falle eines schweren Unfalls wird automatisch ein Notruf ausgelöst. Mithilfe der Übermittlung fahrzeugrelevanter Daten wie Unfallort oder Anzahl der im Fahrzeug sitzenden Personen an das Audi Notruf Callcenter kann schnell und zielgerichtet Hilfe organisiert werden. Geschulte Call Center Agents betreuen die Verunfallten auch im Ausland in der Landessprache⁴⁰ der fahrenden Person und informieren parallel die lokalen Rettungskräfte mit den zur Rettung relevanten Daten. Der Audi connect Notruf kann auch manuell über eine Taste ausgelöst werden, um beispielsweise Hilfe für andere zu rufen.

Online Pannruf

Im Falle einer Panne kann über die Service-Call-Taste im Dachmodul der Online Pannruf ausgelöst werden. Das Fahrzeug baut eine Sprachverbindung zur Audi Hilfe auf. In vielen Fällen kann auf Basis der vom Fahrzeug gesendeten Daten die Beanstandung identifiziert und eine schnelle, kundenadäquate Lösung gefunden werden.

Audi Schadenservice

Stellen die Fahrzeugsensoren einen leichten Unfall ohne Airbag-Auslösung oder/und Gurtstraffung fest, so öffnet sich dazu automatisch eine Maske im MMI-Display, die zur Auswahl stellt, ob Unterstützung bei der Schadenabwicklung benötigt wird oder ein Notruf ausgelöst werden soll. In beiden Fällen steht speziell geschultes Servicepersonal zur Verfügung.

Automatische Serviceerinnerung⁴¹

Automatische Serviceerinnerung informiert den kundenseitig ausgewählten Audi Service Partner bei fälligen Serviceterminen. Die Kund_innen werden proaktiv vom präferierten Service Partner kontaktiert.

Rechtshinweise zu Audi connect Navigation & Infotainment plus (IT3)

Die Audi connect-Dienste müssen nach 3 Jahren kostenpflichtig verlängert werden. Funktionsumfänge können landesspezifischen Einschränkungen unterliegen. Audi connect Navigation & Infotainment plus ist nur in Verbindung mit einem freigeschalteten MMI-Navigationssystem plus vollumfänglich nutzbar.

Bitte beachten Sie: Die Funktionen arbeiten nur innerhalb von Systemgrenzen und sind teilweise von der Verfügbarkeit von Diensten Dritter abhängig. Die AUDI AG übernimmt keine Haftung hinsichtlich der Richtigkeit dieser Daten.

Die Nutzung der von Audi connect unterstützten Dienste ist nur in Verbindung mit einem optionalen Navigationssystem möglich. Die Erbringung der Audi connect-Dienste erfolgt durch die AUDI AG/Importeure. Die Datenverbindung für die Audi connect-Dienste wird über eine fest im Fahrzeug verbaute SIM-Karte durch einen Mobilfunkanbieter hergestellt. Die Kosten dieser Datenverbindungen sind im Preis für die Audi connect-Dienste enthalten. Ausgenommen hiervon ist die Datenverbindung für den WLAN-Hotspot und die Nutzung von Diensten, die Online Media Streaming erfordern (wie z. B. Online Radio und Hybrid Radio). Die Datenverbindung erfolgt für den WLAN-Hotspot und die Nutzung von Diensten, die Online Media Streaming erfordern, ebenfalls über die fest im Fahrzeug verbaute SIM-Karte und einen kostenpflichtigen Datentarif des Audi Providers. Informationen zu Tarifen und zur Buchung finden Sie unter www.audi.de/connect.

Die Verfügbarkeit der von Audi connect Navigation & Infotainment plus unterstützten Dienste ist länderabhängig.

Audi connect ermöglicht je nach Fahrzeugmodell den Zugriff auf Dienste von unseren Service-Providern und Drittanbietern. Sofern die Audi connect-Dienste auf Leistungen von unseren Service-Providern und Drittanbietern basieren, kann eine dauerhafte Verfügbarkeit nicht gewährleistet werden, da die Verfügbarkeit in deren Verantwortung liegt.

Die Audi connect-Dienste werden für 24 Monate ab Neufahrzeugauslieferung zur Verfügung gestellt. Danach verlängert sich die Laufzeit kostenfrei einmalig um weitere 12 Monate.

Falls Sie eine solche Verlängerung nicht wünschen, teilen Sie dies bitte schriftlich an folgende Anschrift mit:

AUDI AG
Kundenbetreuung Deutschland
85045 Ingolstadt
E-Mail: kundenbetreuung@audi.de

Bei einer nachträglichen Buchung der Audi connect-Dienste über den Functions on Demand-Shop, als Einzelbuchung oder im Paket mit einer zeitlich befristeten Buchung des MMI-Navigationssystems, stehen die Audi connect-Dienste nur für den gebuchten Zeitraum zur Verfügung. Auch bei einer unbefristeten Buchung des MMI-Navigationssystems beträgt die maximale Laufzeit der Audi connect-Dienste 24 Monate ab Buchung mit einmaliger kostenfreier Verlängerung um weitere 12 Monate.

Informationen zu einer anschließenden Verlängerung der Audi connect-Dienste erhalten Sie unter www.audi.de/connect und bei Ihrem Audi Partner.

Audi connect

Rechtshinweise zu Audi connect Remote & Control

Bitte beachten Sie: Die Funktionen arbeiten nur innerhalb von Systemgrenzen und sind teilweise von der Verfügbarkeit von Diensten Dritter abhängig. Die AUDI AG übernimmt keine Haftung hinsichtlich der Richtigkeit dieser Daten.

Die Erbringung der Dienste erfolgt über eine im Fahrzeug verbaute SIM-Karte. Die Kosten für Gesprächs- und Datenverbindungen sind im Preis für die Dienste enthalten. Die von Audi zur Verfügung gestellten Dienste sind nur innerhalb der Abdeckung des Mobilfunknetzes des von Audi gewählten Mobilfunkanbieters verfügbar.

In Gebieten mit unzureichendem GPS-Empfang oder außerhalb der Abdeckung des jeweiligen Mobilfunkanbieters können einige Funktionen/Dienste keine Daten senden/empfangen und sind ggf. nicht oder nur eingeschränkt verfügbar.

Das Paket Audi connect Remote & Control wird für bis zu 10 Jahre ab Neufahrzeugauslieferung zur Verfügung gestellt.

Weiterer Hinweis:

Sofern Audi connect-Produkte und -Services auf Leistungen von Drittanbietern basieren, kann eine dauerhafte Verfügbarkeit nicht gewährleistet werden, sondern obliegt der Verantwortung der Drittanbieter.

Im Falle von behördlichen, staatlichen oder anderen gesetzlich notwendigen Änderungen oder im Falle eines Wegfalls notwendiger Telekommunikationssysteme und -dienste (z. B. wenn unser Mobilfunkanbieter Mobilfunkdienste, die in Ihrem Fahrzeugmodell verwendet werden, beendet oder einschränkt) liegen der Austausch sowie die Kosten für den Austausch von Geräten, die aufgrund einer solchen Änderung oder eines Wegfalls erforderlich sind, nicht in der Verantwortung der AUDI AG.

Weitere Störungen der Dienste können sich aus Gründen höherer Gewalt oder aufgrund technischer und sonstiger Maßnahmen ergeben, die etwa an den Anlagen der AUDI AG, der Lieferanten oder der Netzbetreiber für einen ordnungsgemäßen Ablauf erforderlich sind (z. B. Wartung, Reparatur, systembedingte Software-Updates, Erweiterungen). Die AUDI AG wird alle zumutbaren Anstrengungen unternehmen, um solche Störungen unverzüglich zu beseitigen oder auf die Beseitigung hinzuwirken.

Rechtshinweise zum gesetzlichen Notruf und zu Audi connect Notruf & Service

Bitte beachten Sie: Die Funktionen arbeiten nur innerhalb von Systemgrenzen und sind teilweise von der Verfügbarkeit von Diensten Dritter abhängig. Die AUDI AG übernimmt keine Haftung hinsichtlich der Richtigkeit dieser Daten.

Die Erbringung der Dienste erfolgt über eine im Fahrzeug verbaute SIM-Karte. Die Kosten für Gesprächs- und Datenverbindungen sind im Preis für die Dienste enthalten. Die von Audi zur Verfügung gestellten Dienste sind nur innerhalb der Abdeckung des Mobilfunknetzes des von Audi gewählten Mobilfunkanbieters verfügbar.

In Gebieten mit unzureichendem GPS-Empfang oder außerhalb der Abdeckung des jeweiligen Mobilfunkanbieters können einige Funktionen/Dienste keine Daten senden/empfangen und sind gegebenenfalls nicht oder nur eingeschränkt verfügbar.

Das Paket Audi connect Notruf & Service wird für bis zu 10 Jahre ab Neufahrzeugauslieferung zur Verfügung gestellt.

Der gesetzliche Notruf steht ab Neufahrzeugauslieferung ohne Laufzeitbegrenzung zur Verfügung und entspricht den gesetzlichen Anforderungen des paneuropäischen Notrufsystems („eCall“).

Weiterer Hinweis:

Sofern Audi connect-Produkte und -Services auf Leistungen von Drittanbietern basieren, kann eine dauerhafte Verfügbarkeit nicht gewährleistet werden, sondern obliegt der Verantwortung der Drittanbieter.

Im Falle von behördlichen, staatlichen oder anderen gesetzlich notwendigen Änderungen oder im Falle eines Wegfalls notwendiger Telekommunikationssysteme und -dienste (z. B. wenn unser Mobilfunkanbieter Mobilfunkdienste, die in Ihrem Fahrzeugmodell verwendet werden, beendet oder einschränkt) liegen der Austausch sowie die Kosten für den Austausch von Geräten, die aufgrund einer solchen Änderung oder eines Wegfalls erforderlich sind, nicht in der Verantwortung der AUDI AG.

Weitere Störungen der Dienste können sich aus Gründen höherer Gewalt oder aufgrund technischer und sonstiger Maßnahmen ergeben, die etwa an den Anlagen der AUDI AG, der Lieferanten oder der Netzbetreiber für einen ordnungsgemäßen Ablauf erforderlich sind (z. B. Wartung, Reparatur, systembedingte Software-Updates, Erweiterungen). Die AUDI AG wird alle zumutbaren Anstrengungen unternehmen, um solche Störungen unverzüglich zu beseitigen oder auf die Beseitigung hinzuwirken.



Audi Original Zubehör

Audi Original Zubehör

EUR inkl.
19 % MwSt.¹
EUR ohne
MwSt.¹

Sport und Design/Räder

Sling Bag	Das sportliche Taschendesign ist auf den Stil der Elektroroller abgestimmt Die Querträgertasche / Sling Bag ist mit einem Gurt anstelle der herkömmlichen zwei ausgestattet und passt sich der Form der Schulter an.	38,- 31,93
Audi Helm	Der Helm bietet dank Hartschalen-Technologie, unschlagbaren Schutz für den Kopf. Für Fahrrad und e-Scooter verwendbar; in verschiedenen Designs erhältlich	ab 100,- 84,03
Rädertasche	Das 4-teilige Set mit praktischen Tragegriffen ermöglicht das einfache und saubere Transportieren und Aufbewahren von Kompletträdern. Das Material besteht aus reißfestem Kunststoff. In den Außentaschen können die Radschrauben aufbewahrt werden.	ab 33,- 27,73
Dynamische Nabenkappen	Ausdrucksstarker Blickfang mit faszinierender Inszenierung. Charakteristisch für die dynamischen Nabenkappen sind die sowohl im Stand wie auch während der Fahrt immer waagrecht ausbalancierten Audi Ringe in der Felgenmitte. Hinweis: Die Verbaubarkeit ist abhängig vom Rad-Design. Lieferumfang: 1 Satz (4 Stück)	120,- 100,84
Ventilkappen	4 Ventilkappen aus Metall mit Audi Logo	26,- 21,85
Tankdeckel in Aluminiumoptik	Der optisch hochwertige, mit den 4 Audi Ringen verzierte Tankverschluss in Aluminiumoptik betont den sportlich progressiven Charakter des Fahrzeugs. Silberfarben Lieferumfang: 1 Tankverschluss inklusive Halteband	85,- 71,43
Einstiegsleuchte-LED	Für eine überzeugend sportliche Performance: Die Einstiegsleuchte-LED projiziert entweder die Audi Ringe, die Audi Ringe mit Gecko, das zweifarbige S-Logo, den Schriftzug Vorsprung oder das Logo des FC Bayern München mit Audi Ringen beim Öffnen der Fahrzeugtüren auf den Untergrund. Dies sorgt nicht nur für eine gesteigerte Helligkeit beim Einsteigen, sondern auch für eine individuelle sportliche Optik. Die Einstiegsleuchte-LED stellt eine Weiterentwicklung der serienmäßigen Einstiegsleuchten dar. Lieferumfang: 2er-Set; zzgl. Einbau	120,- 100,84
Pedalkappen-Set in Edelstahl	Verleihen Ihrem Audi eine sportliche Note und werten den Innenraum deutlich auf. Die Kombination aus gebürstetem Edelstahl und rutschhemmendem Gummi bietet die perfekte Mischung aus Design und Sicherheit.	ab 52,- 43,70

Kommunikation

Dashcam (Universal Traffic Recorder 2.0)	Frontkamera oder Front- und Heckkamera zur Videodokumentation während der Fahrt und während des Parkens	ab 390,- 327,73
---	---	---------------------------

Audi Original Zubehör

EUR inkl.
19 % MwSt.¹
EUR ohne
MwSt.¹

Transport

Gepäckraumtasche	Die praktische, flexible Aufbewahrungstasche für Gegenstände im Gepäckraum: Die Gepäckraumtasche dient der sauberen und sicheren Aufbewahrung unterschiedlicher Gegenstände im Kofferraum.	37,- 31,09
Grundträger	zur Montage diverser Dachaufbauten; maximal zulässiges Gesamtgewicht von Träger, Aufbauteilen und Beladung siehe Bordbuch	305,- 256,30
Dachträgertasche, universell	Dachträgertasche aus strapazierfähigem Material zum Transport und zur Aufbewahrung von Grund- und Relingträgern; mit kleiner Seitentasche für die Bedienungsanleitung und den Drehmomentschlüssel; mit Tragegriff und Schlaufe zum Aufhängen an einem Haken z. B. in der Garage	41,- 34,45
Ski- und Gepäckboxen	<p>neues Audi Design mit verbesserter Aerodynamik dank flacher, sportlicher Optik; brillantschwarz mit Aufkleber Audi Ringe in Florettsilber; hochwertiger Look mit sichtbaren Verbindungselementen; abschließbar und beidseitig zu öffnen mit zentraler Mehrpunktverriegelung für bequemes Be- und Entladen; einfache und schnelle Montage durch Powerclick; System mit getrennter Schließ- und Öffnungsfunktion und Anzeige des Status offen oder geschlossen; Schnellbefestigungssystem inkl. Drehmomentbegrenzung; maximal zulässige Beladung 75 kg; citycrashgetestet</p> <ul style="list-style-type: none"> ▶ 250 l; max. Skilänge: 175 cm; max. Anzahl Skier: 3-5 Paar; max. Anzahl Snowboards: 3-4 ▶ 310 l; max. Skilänge: 155 cm; max. Anzahl Skier: 3-6 Paar; max. Anzahl Snowboards: 3-4 ▶ 430 l; max. Skilänge: 200 cm; max. Anzahl Skier: 5-7 Paar; max. Anzahl Snowboards: 3-5 <p>Unterstreichen Sie das progressiv sportliche Design der Ski- und Gepäckbox mit Dekorfolien (in verschiedenen Farben erhältlich).</p>	<p>570,- 478,99</p> <p>625,- 525,21</p> <p>830,- 697,48</p> <p>ab 110,- 92,44</p>
Reisetasche für Dach- und Heckbox	Die Reisetasche, Größe S für Dach- und Heckbox verfügt über ein Fassungsvermögen von 43 l und ist optimal auf die Audi Dachboxen abgestimmt. Der wasserdichte Boden mit 5 cm hoher Umrandung sorgt für besseren Schutz des Transportguts. In Kombination mit der Reisetasche, Größe M und/oder der Reisetasche, Größe L können die Audi Dachboxen optimal ausgenutzt werden.	ab 45,- 37,82
Outdoor-Rucksack	Durch seine Größe eignet sich der robuste, wasserabweisende Outdoor-Rucksack beispielsweise für Tagestouren. Die gepolsterte Rückseite und die gepolsterten, längenverstellbaren Schultergurte bieten bequemen Tragekomfort. Zusätzlich befindet sich auf der Rückseite oben ein Tragegriff. Der flexible Rolltop-Verschluss und das wasserabweisende Material mit TPU-Beschichtung tragen dazu bei, den Inhalt der Tasche vor Nässe und grober Verschmutzung zu schützen. Im Inneren des Outdoor-Rucksacks befindet sich außerdem ein Notebook-Fach. Farbe: Schwarz/Grau	160,- 134,45

		EUR inkl. 19 % MwSt.¹ EUR ohne MwSt. ¹
Ski- und Snowboardhalter	zur Montage auf dem Grundträger; für maximal 4 Paar Ski/2 Snowboards; auch für 6 Paar Ski/4 Snowboards und ausziehbar erhältlich	230,- 193,28
Fahrradhalter	zur Montage auf dem Grundträger; maximal zulässige Traglast von 20 kg ist zu beachten; für 1 Fahrrad	190,- 159,66
Fahrradträger für die Anhängervorrichtung, klappbar	Abschließbarer Träger für bis zu 2 Fahrräder; maximale Traglast 60 kg. Das Öffnen des Kofferraums ist mit dem wegklappbaren Fahrradträger möglich. Erweiterungssatz für 3. Fahrrad gegen Aufpreis erhältlich	675,- 567,23
Fahrradträger für die Anhängervorrichtung, klapp- und faltbar	Abschließbarer Träger in Schwarz für bis zu 2 Fahrräder oder E-Bikes, maximale Traglast 60 kg. Das Öffnen des Kofferraums ist mit dem wegklappbaren Fahrradheckträger möglich. Dank der Faltbarkeit ist der Träger einfach zu verstauen (inkl. Transporttasche). Auffahrschiene gegen Aufpreis erhältlich	805,- 676,47
Familie		
Audi Juniorsitz i-Size blaugrau oder schwarz	<p>Der Audi Juniorsitz i-Size ist laut UN ECE R 129/03 für Kinder mit einer Größe von 100 bis 150 cm geeignet. Empfohlen ab 3,5 bis ca. 12 Jahre. Die Sitzfläche und die Lehne können getrennt werden. Die Sitzfläche kann für Kinder ab 138 cm Körpergröße auch ohne Lehne verwendet werden. UN ECE R 129/03 schreibt vor, dass für Kinder zwischen 100 und 138 cm Körpergröße der komplette Kindersitz mit Sitz und Lehne verwendet werden muss. Die Befestigung muss durch den 3-Punkt-Gurt des Fahrzeugs und mit den fahrzeugspezifisch und teilweise optional gegen Aufpreis erhältlichen Verankerungspunkten nach UN ECE R 129/03 i-Size-Befestigungsstandard erfolgen.</p> <p>Die AUDI AG empfiehlt die Verwendung mit Rückenlehne, da das Kind so optimal geschützt ist. Die Sitzerrhöhung ohne Rückenlehne sollte nur im Ausnahmefall verwendet werden, wenn die Kopfstütze des Kindersitzes nicht maximal ausgefahren werden kann. Dieser Kindersitz darf als Sitzerrhöhung ohne Rückenlehne verwendet werden, sofern das Kind eine Körpergröße zwischen 138 und 150 cm aufweist.</p>	339,- 284,87
Kindersitzunterlage	Die Audi Kindersitzunterlage ist auf das Design der Audi Kindersitze sowie auf das Interieur des Fahrzeugs abgestimmt. Die Fahrzeugsitze werden damit besser vor Verschmutzung geschützt. Eventuelle Abdrücke durch Kindersitze werden reduziert, auch bei rückwärtsgerichtetem Transport der Kinder. Die Verwendung der Kindersitzunterlage wird ausdrücklich nur dann empfohlen, wenn die Babyschale oder die Kindersitze über die ISOFIX-Anbindung mit dem Fahrzeug verbunden werden.	39,- 32,77
Rückenlehnschutz	Praktischer Schutz reduziert Verschmutzung der Rückenlehne und bietet zusätzlichen Stauraum. Der Audi Rückenlehnschutz ist auf das Design der Kindersitzunterlage, der Audi Kindersitze sowie auf das Interieur des Fahrzeugs abgestimmt. Der Schutz der Rückseite der Vordersitze vor Verschmutzung wird mit diesem Rückenlehnschoner erhöht.	28,- 23,53

Audi Original Zubehör

EUR inkl.
19 % MwSt.¹
EUR ohne
MwSt.¹

Komfort und Schutz

Espresso mobil	Der Kaffeegenuss beim Pausenstopp: Die mobile Kaffeemaschine wird an die 12-V-Steckdose angeschlossen. Mit Espresso mobil kann beim Pausenstopp frischer Kaffee gebrüht werden. Für Kaffeegenuss auf Reisen	260,- 218,49
Marderabwehr	Mit Hochspannung und Ultraschall. Das batteriebetriebene Hochspannungsgerät mit doppelpoligen Edelstahlkontaktplatten benötigt keinen elektrischen Anschluss an das Fahrzeug und sendet zudem Ultraschalltöne aus.	250,- 210,08
Allwetterfußmatten	für vorne und hinten, je 2er-Satz ▶ vorn ▶ hinten	66,- 55,46 48,- 40,34
Gepäckraumschale	wasserdicht und säurebeständig, Farbe: Anthrazit	99,- 83,19
Faltkorb	Abmessungen: ▶ Länge: 395 mm ▶ Breite: 250 mm ▶ Höhe: 380 mm (im gefalteten Zustand ca. 50 mm, je nach Art der Faltung) Farbe: Schwarz	36,- 30,25
Kofferraumbox (faltbar) mit Audi Ringen	aus textilem Material als Transportbox oder Unterlage im Kofferraum	38,- 31,93
Türkantenschutz	Türkantenschutz für die vorderen und die hinteren Türen. Der Schutz entfaltet sich beim Öffnen der Tür und ist nicht sichtbar, wenn die Tür geschlossen wird.	60,- 50,42
Ladekantenschutzmatte	schützt den Stoßfänger vor Beschädigungen beim Be- und Entladen; auch für Hunde als Rutschschutz beim Einsteigen; einfache Befestigung an den Ladehaken des Kofferraums	51,- 42,86
Fondschutzdecke schwarz im Audi Design	Die schwarze Fondschutzdecke im Audi Design vermindert deutlich das Verschmutzungsrisiko der Fondsitze sowie auch der Seitenwände und der hinteren Türen. Dadurch können mit einem Hundeschutzgurt befestigte Hunde bequem und sauber transportiert werden. Durch Reißverschlüsse halbseitig teil- und verkleinerbar, um z. B. kleinere Hunde zu transportieren. Das Material mit strapazierfähiger Oberfläche ist wasserabweisend und per Hand waschbar. Farbe: Schwarz	140,- 117,65

**EUR inkl.
19 % MwSt.¹**
EUR ohne
MwSt.¹

Hundeschutzgurt (in drei Größen erhältlich)	Der Hundeschutzgurt in Größe S eignet sich besonders für den Transport kleinerer Hunde wie zum Beispiel Dackel oder Malteser. Der Gurt wird einfach und schnell auf der Rücksitzbank angebracht und entspricht den gesetzlichen Vorschriften gemäß DIN-75410-2 und ECE R-17. Farbe: Schwarz	ab 67,- 56,30
Winterpflegemittel-Set	beinhaltet 500 ml Antifrost bis -70 °C, 500 ml Enteiser, 50 ml Glaspolish und einen Eiskratzer mit dreifach drehbarer Schaber Klinge aus Polykarbonat	26,10 21,93
Audi Pflegemitteltasche	beinhaltet 300 ml Aktivschaumreiniger, 500 ml Insekten-Entferner, 500 ml Antifrost, 250 ml Kunststoff-Tiefenpflege, 250 ml Polymer-Wachs-Polish, 250 ml Wachs-Shampoo, 50 ml Glaspolitur, ein Mikrofasertuch und zwei Schwämme	80,90 67,98
Warnweste für Erwachsene	Für die eigene Sicherheit bei Pannen: In einigen Ländern ist das Mitführen von mindestens einer Warnweste im Fahrzeug gesetzlich vorgeschrieben. Farbe: Orange mit Leuchtstreifen Lieferumfang: 1 Warnweste für Erwachsene	7,50 6,30

Erläuterungen

Hinweis: Sonderausstattung ersetzt in der Regel die entsprechende Serienausstattung.

- ¹ Unverbindliche Preisempfehlung des Herstellers, zzgl. Überführungs- und Zulassungskosten.
- ² Glanzgedrehte, glanzgefräste, polierte oder teilpolierte Aluminiumräder dürfen nicht bei winterlichen Straßenverhältnissen eingesetzt werden. Die Felgenoberfläche besitzt herstellungsbedingt keinen ausreichenden Korrosionsschutz und kann durch Streusalz oder Ähnliches dauerhaft beschädigt werden.
- ³ Die Audi Neuwagen-Reifengarantie gilt nicht für folgende Kundengruppen: Taxi-Unternehmen (Ausnahme: Chauffeur-limousinen), Euromobil-Fahrzeuge, Autovermieter und Fahrzeuge, die auf die AUDI AG zugelassen sind.
- ⁴ Mikrofaser Dinamica ist ein Mikrofasermaterial, welches anteilig aus recycelten Polyesterfasern hergestellt wird.
- ⁵ Bei der genannten Ausstattung handelt es sich um eine Sonderausstattung gegen Aufpreis.
- ⁶ Stoff Puls ist ein nachhaltiges Material, welches anteilig aus Recyclingfasern hergestellt wird.
- ⁷ Bitte beachten Sie: Die Systeme arbeiten nur innerhalb von Systemgrenzen und unterstützen beim Fahren. Die Verantwortlichkeit und notwendige Aufmerksamkeit im Straßenverkehr verbleiben bei der fahrenden Person.
- ⁸ Mikrofaser Dinamica Frequenz ist ein Mikrofasermaterial mit sportlicher Prägung, welches anteilig aus recycelten Polyesterfasern hergestellt wird.
- ⁹ Safelock wird nur über eine länderspezifische Codierung durch die Diebstahlwarnanlage aktiviert. Safelock allein ist keine Sonderausstattung und nicht separat wählbar.
- ¹⁰ Rechtshinweise zu Audi connect Remote & Control finden Sie auf Seite 86.
- ¹¹ Abhängig von länderspezifischer Verfügbarkeit.
- ¹² Die aktuelle Kompatibilität des iOS-/Android-Betriebssystems finden Sie in der Beschreibung der myAudi App im jeweiligen App Store. Vorherige Registrierung unter www.my.audi.com erforderlich.
- ¹³ Informationen über kompatible Mobiltelefone erhalten Sie bei Ihrem Audi Partner oder unter www.audi.de/bluetooth.
- ¹⁴ Rechtshinweise zum gesetzlichen Notruf, zu Audi connect Notruf & Service und zu Audi connect Remote & Control finden Sie ab Seite 86.
- ¹⁵ Rechtshinweise zu Audi connect Navigation & Infotainment plus (IT3) finden Sie auf Seite 85.
- ¹⁶ Verfügbar in ausgewählten Sprachen.
- ¹⁷ Navigationsdaten für unterstützte Länder auf integriertem SSD-Speicher verfügbar. Nähere Informationen erhalten Sie bei Ihrem Audi Partner.
- ¹⁸ Die ausgelieferte Kartenversion kann im halbjährlichen Rhythmus bis maximal 5 Jahre nach Produktionsende der verbauten Infotainment-Gerätegeneration kostenfrei aktualisiert werden. Die aktuellen Navigationsdaten werden auf der myAudi Plattform unter www.my.audi.com zum Download bereitgestellt und können via USB-Speichermedium im Fahrzeug installiert werden. In Verbindung mit Audi connect können die Karten auch direkt im Fahrzeug heruntergeladen und monatlich aktualisiert werden. Darüber hinaus ist es möglich, die neuen Navigationsdaten bei einem Audi Partner installieren zu lassen, wobei zusätzliche Kosten entstehen können.
- ¹⁹ Das System hat einen rein informativen Charakter.
- ²⁰ Dienst erfordert kostenpflichtiges Datenvolumen über einen Partner von Audi.
- ²¹ Google und das Google-Logo sind eingetragene Marken von Google Inc.
- ²² Voraussetzung: Mobiltelefon verfügt über Bluetooth-Profil MAP (Message Access Profile). Informationen über kompatible Mobiltelefone erhalten Sie bei Ihrem Audi Partner oder unter www.audi.de/bluetooth.
- ²³ Amazon, Alexa und alle zugehörigen Logos sind Marken oder eingetragene Marken von Amazon.com, Inc. oder eines damit verbundenen Unternehmens. Die Amazon Alexa-Integration ist ausschließlich in folgenden Ländern verfügbar: Deutschland, Österreich, Großbritannien, Frankreich, Spanien, Italien, USA, Kanada und Japan. Für die Nutzung ist ein Amazon-Account notwendig. Die Systemsprache der MMI Navigation plus mit MMI touch muss auf eine von Amazon Alexa-Integration unterstützte Sprache eingestellt sein. Weitere Informationen zur Verfügbarkeit erhalten Sie bei Ihrem

Audi Partner. Audiostreaming über Alexa erfordert kostenpflichtiges Datenvolumen über einen Partner von Audi. Die Verantwortung für die Funktionen und Inhalte von Amazon Alexa liegt bei Amazon. Bestimmte Alexa-Funktionen sind von der Smarthome-Technologie abhängig.

- ²⁴ Ist in ausgewählten Städten und für ausgewählte Straßenzüge verfügbar.
- ²⁵ Die grundsätzliche Verfügbarkeit von Online Media Streaming ist länderabhängig. Zur Nutzung benötigen Sie in der Regel einen Account bei einem Media-Streaming-Dienst, wodurch zusätzliche Kosten entstehen können. Damit wir Ihnen den Dienst Online Media Streaming mit all seinen Funktionalitäten anbieten können, ist es ggf. erforderlich, dass wir Informationen (im Regelfall Updates) auf Ihrem Fahrzeug speichern.
- ²⁶ Amazon, Alexa und alle damit verbundenen Logos sind Marken oder eingetragene Marken von Amazon.com Inc. oder eines damit verbundenen Unternehmens. Für die Nutzung ist ein Amazon-Account notwendig. Die Nutzung von Amazon Music kann weitere Kosten verursachen.
- ²⁷ Für die Bearbeitung des Newsfeeds in myAudi wird ein myAudi Account benötigt.
- ²⁸ Über die länderspezifische Städteanbindung des Dienstes informieren Sie sich bitte bei Ihrem Audi Partner. In den angebotenen Städten steht der Dienst an ausgewählten Ampeln zur Verfügung.
- ²⁹ Empfang ist abhängig von lokaler digitaler Netzverfügbarkeit.
- ³⁰ Inhalt und Umfang der Zusatzinformationen sind abhängig von Bereitstellung durch den jeweiligen Radiosender.
- ³¹ Das Smartphone muss folgende Voraussetzungen erfüllen:
 - ▶ Wir empfehlen ein USB-Kabel von Audi Original Zubehör.
 - ▶ Bei Apple-Geräten werden mindestens ein iPhone 5 sowie die aktuelle iOS-Version empfohlen.
 - ▶ Bei Android-Geräten sind mindestens ein Android-Smartphone mit Android 8.0 oder höher notwendig sowie eine installierte Android Auto App (auf Smartphones mit Android 10.0 oder höher bereits installiert). Bei der Installation der Android Auto App können zusätzliche Verbindungskosten laut Mobilfunktarif anfallen.
- ³² Audi hat keinen Einfluss darauf, welche Applikationen über das Smartphone-Interface angezeigt werden. Für die innerhalb der Applikationen angezeigten Inhalte und Funktionen sind die jeweiligen Anbieter verantwortlich.
- ³³ Das Herstellen einer kabellosen Verbindung zwischen Ihrem Smartphone und dem Fahrzeug erfordert eine 5-GHz-WLAN-Unterstützung im jeweiligen Verkaufsland des Fahrzeugs. Zusätzlich setzt die Nutzung der Wireless-Funktion das Ausstattungspaket Audi connect Notruf & Service mit Audi connect Remote & Control und/oder die Ausstattung MMI Navigation plus mit MMI touch voraus. Informationen über die Gegebenheiten in Ihrem Land erhalten Sie bei Ihrem Audi Partner.

Das Smartphone muss außerdem folgende Voraussetzungen erfüllen:

 - ▶ Bei Apple-Geräten werden mindestens ein iPhone 5 sowie die aktuelle iOS-Version empfohlen. Dabei müssen WLAN, Bluetooth und Siri auf dem Smartphone eingeschaltet sein.
 - ▶ Bei Android-Geräten sind mindestens ein Android-Smartphone mit Android 9.0 oder höher notwendig sowie eine installierte Android Auto App (auf Smartphones mit Android 10.0 oder höher bereits installiert). Bei der Installation der Android Auto App können zusätzliche Verbindungskosten laut Mobilfunktarif anfallen.
- ³⁴ USB Type-C® und USB-C® sind eingetragene Marken des USB Implementers Forum, Inc. Die Höhe der Ladeleistung und die damit verbundene Geschwindigkeit des Ladevorgangs hängen vom angeschlossenen Endgerät und den Umgebungsbedingungen ab und können variieren. Die maximale Leistung kann nur unter idealen Bedingungen zur Verfügung gestellt werden. Sie kann durch äußere Einflüsse wie Temperatur und Sonneneinstrahlung beeinflusst werden. Beim Erreichen der maximalen Betriebstemperatur reduziert das USB Power-Ladegerät seine Ladeleistung automatisch. Außerdem ist die maximale Ladeleistung vom Endgerät und dem verwendeten Ladeprofil abhängig.
- ³⁵ Motorstart ohne Fahrzeugschlüssel nicht möglich.

- ³⁶ Nur in Verbindung mit der optionalen Standheizung.
- ³⁷ Nur wenn Push-Mitteilungen erlaubt worden sind, um Benachrichtigungen zu erhalten.
- ³⁸ Nur in Verbindung mit Diebstahlwarnanlage.
- ³⁹ Rechtshinweise zum gesetzlichen Notruf und zu Audi connect Notruf & Service finden Sie auf Seite 87.
- ⁴⁰ Übermittlung der im MMI eingestellten Sprache. Die Sprachenverfügbarkeit des Notrufs ist länderabhängig.
- ⁴¹ Vorherige Anmeldung und Aktivierung der Funktion unter www.my.audi.com notwendig.
- ⁴² Funktionsinhalte können je nach Länderverfügbarkeit und Fahrzeugkonfiguration abweichen.
- ⁴³ Nur in Verbindung mit kamerabasierter Verkehrszeichenerkennung.
- ⁴⁴ Funktionsverfügbarkeit und Funktionsinhalte können je nach Land und Fahrzeugkonfiguration abweichen.
- ⁴⁵ Nur bei werkseitig verbauter Anhängervorrichtung.
- ⁴⁶ Versicherungsleistungen werden durch den Audi VersicherungsService, Zweigniederlassung der Volkswagen Versicherungsdienst GmbH, Gifhorn Str. 57, 38112 Braunschweig, vermittelt und von der Volkswagen Autoversicherung AG, Gifhorn Str. 57, 38112 Braunschweig, als Risikoträger erbracht. Gültig für Privatkunden und gewerbliche Einzelabnehmer, die einen Pkw (ohne Vermietung) zulassen. In Kombination mit Leasing nur für Privatkunden erhältlich. Maßgeblich sind die Versicherungsbedingungen und Zusatzvereinbarungen der Volkswagen Autoversicherung AG.
- ⁴⁷ Fahrerassistenzsysteme können bei Konzernfahrzeugen der Marken VW, VW Nutzfahrzeuge mit Pkw-Zulassung, Audi, SEAT, ŠKODA und CUPRA mit einer Erstzulassung ab 2017 als zusätzliches Tarifmerkmal den Versicherungsbeitrag der Kfz-Haftpflichtversicherung senken.
- ⁴⁸ Der Name „OpenAI“ und die Marke ChatGPT sind Eigentum von OpenAI.
- ⁴⁹ Microsoft, Azure und ihre Logos sind eingetragene Markenzeichen der Microsoft Corporation in den Vereinigten Staaten von Amerika und/oder anderen Ländern.
- ⁵⁰ Die Online Spracheingabe greift ab Juli 2024 für Deutsch und Englisch (GB) und im Verlaufe des Jahres 2024 für weitere Sprachen neben anderen Quellen auch auf GPT-3.5 zu. Die Verfügbarkeit der Integration von GPT-3.5 als zusätzliche Quelle für die Online Spracheingabe beschränkt sich auf folgende Märkte und Systemsprachen: europäische Länder mit Verfügbarkeit von Audi connect Navigation & Infotainment plus (IT3) (Deutsch, Englisch_GB, Französisch, Italienisch, Spanisch) und USA/Kanada (Englisch_US, Französisch_CA). Informationen zu Audi connect erhalten Sie unter www.audi.de/connect oder bei Ihrem Audi Partner. Technologiebedingt kann bei KI-Systemen eine fehlerhafte Informationswiedergabe nicht vollständig ausgeschlossen werden. Konsultieren Sie bei fahrzeugbezogenen Fragen im Zweifelsfall immer das Bordbuch.
- ⁵¹ Amazon, Alexa und alle zugehörigen Logos sind Marken oder eingetragene Marken von Amazon.com, Inc. oder eines damit verbundenen Unternehmens. Die Amazon Alexa-Integration ist ausschließlich in folgenden Ländern verfügbar: Deutschland, Österreich, Großbritannien, Frankreich, Spanien, Italien, USA, Kanada und Japan. Für die Nutzung ist ein Amazon-Account notwendig. Die Systemsprache der MMI Navigation plus mit MMI touch muss auf eine von Amazon Alexa-Integration unterstützte Sprache eingestellt sein.
- ⁵² Audiostreaming erfordert kostenpflichtiges Datenvolumen über einen Partner von Audi.
- ⁵³ Die Verantwortung für die Funktionen und Inhalte von Amazon Alexa liegt bei Amazon. Bestimmte Alexa-Funktionen sind von der Smarthome-Technologie abhängig.
- ⁵⁴ Weitere Informationen zur Verfügbarkeit erhalten Sie bei Ihrem Audi Partner.
- ⁵⁵ Die grundsätzliche Verfügbarkeit von Amazon Music ist länderabhängig. Für die Nutzung werden Datenvolumen und ein Account bei den entsprechenden Diensten benötigt. Die Anbieter behalten sich das Recht vor, den Dienst jederzeit abzuschalten.
- ⁵⁶ Amazon, Alexa und alle zugehörigen Logos sind Marken oder eingetragene Marken von Amazon.com, Inc. oder eines damit verbundenen Unternehmens. Für die Nutzung ist ein Amazon-Account notwendig. Die Nutzung von Amazon Music kann weitere Kosten verursachen.
- ⁵⁷ Das nutzbare Gepäckraumvolumen kann durch Sonderausstattungen eingeschränkt sein.
- ⁵⁸ Der angegebene Wert wurde nach dem vorgeschriebenen Messverfahren (UN-R 85 in der gegenwärtig geltenden Fassung) ermittelt.
- ⁵⁹ Fahrzeugleergewicht mit fahrender Person (75 kg) und Kraftstoffbehälter zu 90 % gefüllt, ermittelt nach der VO (EU) 1230/2012 in der gegenwärtig geltenden Fassung. Durch Sonderausstattungen können sich das Leergewicht und der Luftwiderstandsbeiwert des Fahrzeugs erhöhen, wodurch die mögliche Nutzlast bzw. Höchstgeschwindigkeit entsprechend verringert wird.
- ⁶⁰ Mit zunehmender Höhe verringert sich zwangsläufig die Motorleistung. Ab 1.000 m über Meereshöhe und je weitere 1.000 m sind jeweils 10 % vom Gespanngewicht (zul. Anhängelast + zul. Gesamtgewicht des Zugfahrzeugs) abzuziehen. Gültiger Wert Anhängelast bei werkseitig verbauter Anhängervorrichtung. Bei gewerblicher Nutzung des Fahrzeugs mit Anhängervorrichtung benötigen Sie unter bestimmten Voraussetzungen ein EG-Kontrollgerät.
- ⁶¹ Die Angaben zu Kraftstoffverbrauch, Stromverbrauch, CO₂-Emissionen und elektrischer Reichweite wurden nach dem gesetzlich vorgeschriebenen Messverfahren „Worldwide Harmonized Light Vehicles Test Procedure“ (WLTP) gemäß Verordnung (EG) 715/2007 ermittelt. Zusatzausstattungen und Zubehör (Anbauteile, Reifenformat usw.) können relevante Fahrzeugparameter wie z. B. Gewicht, Rollwiderstand und Aerodynamik verändern und neben Witterungs- und Verkehrsbedingungen sowie dem individuellen Fahrverhalten den Kraftstoffverbrauch, den Stromverbrauch, die CO₂-Emissionen, die elektrische Reichweite und die Fahrleistungswerte eines Fahrzeugs beeinflussen. Weitere Informationen zu WLTP finden Sie unter www.audi.de/wltp.
- ⁶² Die Verwendung von unverbleitem Kraftstoff Super schwefelfrei ROZ 95 nach DIN EN 228 wird empfohlen. Wenn nicht verfügbar: unverbleiter Kraftstoff Normal schwefelfrei ROZ 91 nach DIN EN 228 mit geringer Leistungsminderung. Kraftstoffqualität bleifrei ROZ 95 mit einem maximalen Ethanolanteil von 10 % (E10) ist grundsätzlich verwendbar. Die Angaben zum Verbrauch beziehen sich auf den Betrieb mit Kraftstoff ROZ 95 nach 692/2008/EG.
- ⁶³ Die Verwendung von Diesel schwefelfrei nach DIN EN 590 wird empfohlen. Wenn nicht verfügbar: Diesel nach DIN EN 590.

Klassifizierung von Reifenparametern

In der Tabelle finden Sie die Spannen der Kraftstoffeffizienzklasse, der Nasshaftungsklasse und der Klasse des externen Rollgeräusches zu den unterschiedlichen Reifengrößen des Audi Q3 und des Audi Q3 Sportback.

Erläuterungen



Kraftstoffeffizienz

Die Kraftstoffeffizienzklasse der Reifen variiert in Abhängigkeit vom Rollwiderstand zwischen den folgenden Abstufungen:

- ▶ A sind die effizientesten Reifen und sparen Kraftstoff.
- ▶ E sind die am wenigsten effizienten Reifen und verbrauchen am meisten Kraftstoff.



Nasshaftung

Die Nasshaftungsklasse informiert über die Bremseigenschaften bei nassen Witterungsbedingungen und reicht von:

- ▶ A (größte Sicherheit) bis
- ▶ E (geringste Sicherheit).



Rollgeräusch

Das Rollgeräusch der Reifen bzw. der Außengeräuschpegel wird in Dezibel (dB) gemessen und anstelle von XY mit einer Zahl angegeben. Zusätzlich wird das Rollgeräusch dreistufig in A, B und C eingeteilt.



Schneegriffigkeit

Mit diesem Zeichen gekennzeichnete Reifen sind für die Nutzung bei extremen Schneeverhältnissen geeignet.



Eisgriffigkeit

Mit diesem Zeichen gekennzeichnete Reifen sind für Straßenoberflächen mit Eisschicht oder fester Schneedecke ausgelegt.

Eisreifen sind für Straßenoberflächen mit Eisschicht oder fester Schneedecke ausgelegt und sollten nur bei sehr schwierigen Witterungsverhältnissen (z. B. niedrigen Temperaturen) zum Einsatz kommen. Der Einsatz von Eisreifen bei weniger schwierigen Witterungsverhältnissen (z. B. Nässe oder wärmeren Temperaturen) kann, insbesondere im Hinblick auf Nasshaftung, Handhabung und Verschleiß, zu einer suboptimalen Leistung führen.

Weitere Hinweise:

Der Kraftstoffverbrauch kann durch umweltschonende Fahrweise erheblich reduziert werden. Zur Verbesserung der Kraftstoffeffizienz und der Nasshaftung ist der Reifendruck regelmäßig zu prüfen. Die Anhaltewege müssen immer beachtet werden.

Weitere Informationen finden Sie unter:

<https://www.audi.de/de/brand/de/neuwagen/eu-reifenlabel.html>

	Reifengröße	Kraftstoffeffizienzklasse	Nasshaftungsklasse	Klasse des externen Rollgeräusches in dB	Schneegriffigkeit	Eisgriffigkeit
Sommerreifen	215/65 R17	A	B-A	71-69 B	nein	nein
	235/55 R18	A	B-A	71-69 B	nein	nein
	235/50 R19	C	B-A	71 B	nein	nein
	255/45 R19	C-B	A	73 B	nein	nein
	255/40 R20	C	A	72 B	nein	nein
Winterreifen	215/65 R17	D-C	B	72-69 B-A	ja	nein
	235/50 R19	C	C-B	72 B	ja	nein
All-Season-Reifen	235/55 R18	C-B	C-B	72 B	ja	nein

Hinweise:

Die gezielte Bestellung eines bestimmten Reifenfabrikats ist aus logistischen und produktionstechnischen Gründen nicht möglich.

Nähere Details zu den Reifenparametern erhalten Sie bei Ihrem Audi Partner.

Abmessungen

Audi Q3

Angaben in mm

Angaben der Abmessungen bei Fahrzeugleergewicht; Gepäckvolumen 410–350^[57]

* Ohne Dachantenne verringert sich die Fahrzeughöhe um 31 mm. ** Maximaler Kopfraum.

*** Breite Ellenbogenraum. **** Breite Schulterraum.

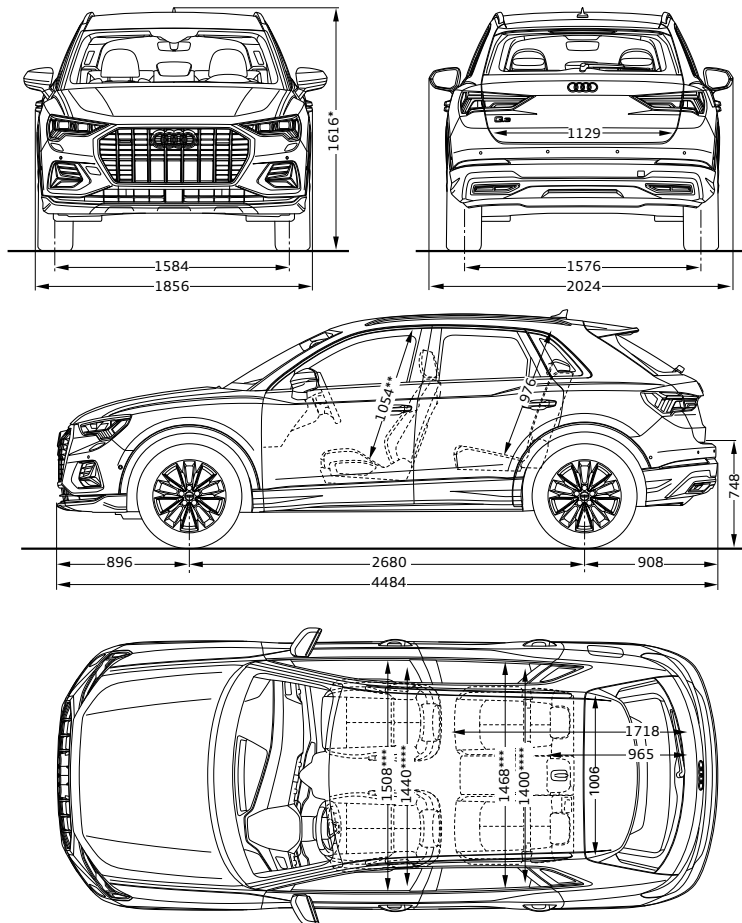

Audi Q3 Sportback

Angaben in mm

Angaben der Abmessungen bei Fahrzeugleergewicht; Gepäckvolumen 410–350^[57]

* Ohne Dachantenne verringert sich die Fahrzeughöhe um 11 mm. ** Maximaler Kopfraum.

*** Breite Ellenbogenraum. **** Breite Schulterraum.

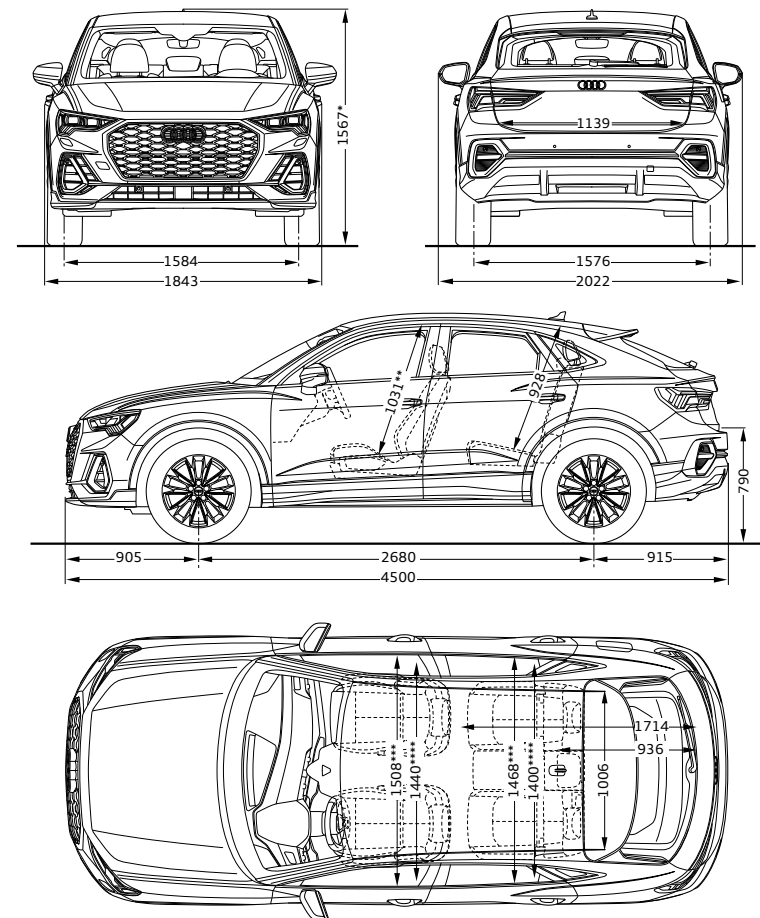

Technische Daten

Antrieb		35 TFSI		35 TFSI S tronic	
	Hubraum in cm ³ (Ventile pro Zylinder)	1.498 (4)		1.498 (4)	
	Max. Leistung ⁵⁸ in kW (PS) bei min ⁻¹	110 (150) / 5.000–6.000		110 (150) / 5.000–6.000	
	Max. Drehmoment in Nm bei min ⁻¹	250 / 1.500–3.500		250 / 1.500–3.500	
Kraftübertragung		35 TFSI		35 TFSI S tronic	
	Antriebsart	Frontantrieb		Frontantrieb	
	Getriebeart	Schaltgetriebe 6-Gang		S tronic 7-Gang	
Modell		Q3	Q3 Sportback	Q3	Q3 Sportback
Gewicht/Volumen	Leergewicht ⁵⁹ in kg	1.525	1.525	1.570	1.570
	Zul. Dachlast/Stützlast in kg	75/90	75/90	75/90	75/90
	Zul. Anhängelast ⁶⁰ in kg				
	▶ ungebremst	750	750	750	750
	▶ bei 12 % Steigung	1.800	1.800	1.800	1.800
	Tankinhalt ca. in l	58	58	58	58
	Gepäckraumvolumen ca. in l	530	530	530	530
Fahrleistung		Q3	Q3 Sportback	Q3	Q3 Sportback
	Höchstgeschwindigkeit in km/h	206	204	206	204
	Beschleunigung 0–100 km/h in s	9,4	9,4	9,1	9,1
Kraftstoffverbrauch (kombiniert) ⁶¹		Q3	Q3 Sportback	Q3	Q3 Sportback
	Kraftstoffart	Super schwefelfrei ROZ 95 ⁶²		Super schwefelfrei ROZ 95 ⁶²	
	l/100 km	7,2–6,5	7,2–6,5	7,3–6,5	7,2–6,5
CO ₂ -Emissionen (kombiniert) ⁶¹		Q3	Q3 Sportback	Q3	Q3 Sportback
	g/km	165–147	163–149	165–147	164–148
CO ₂ -Klasse		Q3	Q3 Sportback	Q3	Q3 Sportback
		F–E	F–E	F–E	F–E
Emissionsnorm		Q3	Q3 Sportback	Q3	Q3 Sportback
		Euro 6e	Euro 6e	Euro 6e	Euro 6e

Antrieb		40 TFSI quattro S tronic		45 TFSI quattro S tronic	
	Hubraum in cm ³ (Ventile pro Zylinder)	1.984 (4)		1.984 (4)	
	Max. Leistung ⁵⁸ in kW (PS) bei min ⁻¹	140 (190) / 4.200–6.000		180 (245) / 5.250–6.500	
	Max. Drehmoment in Nm bei min ⁻¹	320 / 1.500–4.100		370 / 1.600–4.300	
Kraftübertragung					
	Antriebsart	quattro		quattro	
	Getriebeart	S tronic 7-Gang		S tronic 7-Gang	
Modell		Q3	Q3 Sportback	Q3	Q3 Sportback
Gewicht/Volumen					
	Leergewicht ⁵⁹ in kg	1.695	1.695	1.695	1.700
	Zul. Dachlast/Stützlast in kg	75/90	75/90	75/90	75/90
	Zul. Anhängelast ⁶⁰ in kg				
	▶ ungebremst	750	750	750	750
	▶ bei 12 % Steigung	2.000	2.000	2.100	2.100
	Tankinhalt ca. in l	60	60	60	60
	Gepäckraumvolumen ca. in l	530	530	530	530
Fahrleistung					
	Höchstgeschwindigkeit in km/h	221	219	237	233
	Beschleunigung 0–100 km/h in s	7,3	7,3	5,8	5,8
Kraftstoffverbrauch (kombiniert)⁶¹		Super schwefelfrei ROZ 95 ⁶²		Super schwefelfrei ROZ 95 ⁶²	
	Kraftstoffart	Super schwefelfrei ROZ 95 ⁶²		Super schwefelfrei ROZ 95 ⁶²	
	l/100 km	8,5–7,7	8,4–7,7	9,1–8,2	9,0–8,3
CO₂-Emissionen (kombiniert)⁶¹		Super schwefelfrei ROZ 95 ⁶²		Super schwefelfrei ROZ 95 ⁶²	
	g/km	193–175	191–176	207–187	205–188
CO₂-Klasse		G–F	G	G	G
Emissionsnorm		Euro 6e	Euro 6e	Euro 6e	Euro 6e

Technische Daten

Antrieb		35 TDI S tronic		40 TDI quattro S tronic	
	Hubraum in cm ³ (Ventile pro Zylinder)	1.968 (4)		1.968 (4)	
	Max. Leistung ⁵⁸ in kW (PS) bei min ⁻¹	110 (150)/3.000–4.200		142 (193)/3.500–4.200	
	Max. Drehmoment in Nm bei min ⁻¹	360/1.600–2.750		400/1.750–3.250	
Kraftübertragung		35 TDI S tronic		40 TDI quattro S tronic	
	Antriebsart	Frontantrieb		quattro	
	Getriebeart	S tronic 7-Gang		S tronic 7-Gang	
Modell		Q3	Q3 Sportback	Q3	Q3 Sportback
Gewicht/Volumen	Leergewicht ⁵⁹ in kg	1.655	1.655	1.735	1.735
	Zul. Dachlast/Stützlast in kg	75/90	75/90	75/90	75/90
	Zul. Anhängelast ⁶⁰ in kg				
	▶ ungebremst	750	750	750	750
	▶ bei 12 % Steigung	2.000	2.000	2.200	2.200
	Tankinhalt ca. in l	58	58	58	58
	Gepäckraumvolumen ca. in l	530	530	530	530
Fahrleistung		Q3	Q3 Sportback	Q3	Q3 Sportback
	Höchstgeschwindigkeit in km/h	203	200	218	216
	Beschleunigung 0–100 km/h in s	9,3	9,3	7,6	7,6
Kraftstoffverbrauch (kombiniert) ⁶¹		Q3	Q3 Sportback	Q3	Q3 Sportback
	Kraftstoffart	Diesel schwefelfrei ⁶³		Diesel schwefelfrei ⁶³	
	l/100 km	6,0–5,4	5,9–5,4	6,9–6,2	6,9–6,3
CO ₂ -Emissionen (kombiniert) ⁶¹		Q3	Q3 Sportback	Q3	Q3 Sportback
	g/km	157–140	155–142	182–163	181–165
CO ₂ -Klasse		Q3	Q3 Sportback	Q3	Q3 Sportback
		F–E	E	G–F	G–F
Emissionsnorm		Q3	Q3 Sportback	Q3	Q3 Sportback
		Euro 6e	Euro 6e	Euro 6e	Euro 6e

Audi Vorsprung durch Technik



AUDI AG
85045 Ingolstadt
www.audi.de
Stand: 09. Januar 2025

Die Angaben zu Preisen, Lieferumfang, Kraftstoff-/Stromverbrauch, CO₂-Emissionen, Leistung und zu sonstigen technischen Daten entsprechen den zum Zeitpunkt der Drucklegung vorhandenen Kenntnissen. Irrtümer, Druckfehler und Änderungen bleiben vorbehalten. Der jeweils aktuelle Datenstand kann unter www.audi.de abgerufen werden. Nachdruck, auch auszugsweise, nur mit schriftlicher Genehmigung der AUDI AG.

Alle Angaben basieren auf den Merkmalen des deutschen Marktes. Marktindividuell kann es zu Abweichungen kommen.