

Audi Vorsprung durch Technik

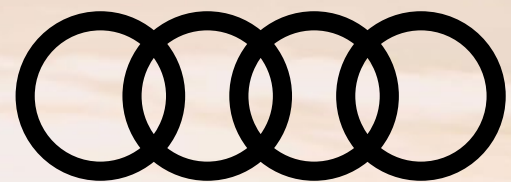

# A6 e-tron

**Preisliste**

**Audi A6/S6 Sportback e-tron**

**Audi A6/S6 Avant e-tron**



# Inhaltsverzeichnis



## Grundmodelle

---

- 04 Audi A6 Sportback e-tron,  
Audi A6 Avant e-tron
  - 12 Audi S6 Sportback e-tron,  
Audi S6 Avant e-tron
- 
- 20 edition one
  - 30 Technologiepakete

## Exterieur

---

- 36 Lackierungen
- 38 Räder
- 44 Licht
- 52 Spiegel
- 56 Dachsysteme
- 58 Verglasung
- 59 Weitere Außenausstattungen

## Interieur

---

- 66 Sitzbezüge/Lederausstattungen
- 70 Sitze und Sitzkomfort
- 90 Licht
- 93 Dekorelemente
- 95 Dachhimmel
- 96 Lenkräder/Bedienelemente
- 100 Klimatisierung
- 104 Komfort und Funktion
- 111 Weitere Innenausstattungen

## Technologien

---

- 118 Navigation, Medien und Soundsysteme
- 126 Telefon und Kommunikation
- 132 Assistenzsysteme
- 140 Fahrwerk und Bremsen
- 146 Technik/Sicherheit

## Audi connect

---

- 154 Rechtliche Informationen und  
Nutzungshinweise

## Zubehör

---

- 162 Audi Original Zubehör

## Sonstiges

---

- 168 Audi Neuwagenabholung
- 170 Audi Anschlussgarantie & Versicherung

## Technische Daten

---

- 172 Klassifizierung von Reifenparametern
- 173 Abmessungen
- 175 Technische Daten



# Audi A6 Sportback e-tron





# Grundmodelle

## Audi A6 Sportback e-tron

Der Audi A6 Sportback e-tron beinhaltet serienmäßig folgende Umfänge:

### Exterieur:

- ▶ advanced Exterieur
- ▶ Singleframe in Wagenfarbe
- ▶ LED-Scheinwerfer und LED-Heckleuchten
- ▶ Räder, 5-Arm-Dynamik, platingrau, 8,0 J | 8,5 J x 19, Reifen 225/25 | 245/50 R 19
- ▶ Fensterzierleisten oben Aluminiumsilber matt
- ▶ Diffusor hinten schwarz hochglanz

### Interieur:

- ▶ Normalsitze vorn in Stoff Argument
- ▶ Dekoreinlagen Aluminium matt gebürstet anthrazit
- ▶ Softwrap
- ▶ Doppelspeichen-Lederlenkrad mit Multifunktion mit Applikation Chromoptik
- ▶ Ambiente-Lichtpaket
- ▶ Einstiegsleisten mit Aluminiumeinlegern vorn

Weitere Umfänge der Serienausstattung entnehmen Sie bitte dem Ausstattungsteil.



Informationen zur Klassifizierung von Reifenparametern finden Sie auf Seite 172.

Erläuterungen zu den Fußnoten finden Sie ab Seite 178.

## Audi A6 Sportback e-tron

Antrieb	Batterie in kWh	Elektrische Leistung <sup>1</sup> maximal in kW	Elektrisches Drehmoment maximal in Nm	Verbrauch <sup>2</sup> kombiniert in kWh/100 km	CO <sub>2</sub> -Emissionen <sup>2</sup> kombiniert in g/km	A6 Sportback e-tron EUR inkl. 19 % MwSt. <sup>3</sup> EUR ohne MwSt. <sup>3</sup> Bestellschlüssel	edition one blue EUR inkl. 19 % MwSt. <sup>3</sup> EUR ohne MwSt. <sup>3</sup> Bestellschlüssel	edition one grey EUR inkl. 19 % MwSt. <sup>3</sup> EUR ohne MwSt. <sup>3</sup> Bestellschlüssel	edition one beige EUR inkl. 19 % MwSt. <sup>3</sup> EUR ohne MwSt. <sup>3</sup> Bestellschlüssel
e-tron	Lithium-Ionen-Batterie 83,0 (Bruttokapazität) 75,8 (Nettokapazität)	210	hinten: 435 vorn: -	15,6-13,6	0	<b>62.800,-</b> 52.773,11 GHAABA	<b>86.575,-</b> 72.752,10 GHAABA/PFM	<b>86.575,-</b> 72.752,10 GHAABA/PFP	<b>86.575,-</b> 72.752,10 GHAABA/PFO
e-tron performance	Lithium-Ionen-Batterie 100,0 (Bruttokapazität) 94,9 (Nettokapazität)	270	hinten: 565 vorn: -	15,9-14,0	0	<b>75.600,-</b> 63.529,41 GHAAC8	<b>99.375,-</b> 83.508,40 GHAAC8/PFM	<b>99.375,-</b> 83.508,40 GHAAC8/PFP	<b>99.375,-</b> 83.508,40 GHAAC8/PFO
e-tron quattro	Lithium-Ionen-Batterie 100,0 (Bruttokapazität) 94,9 (Nettokapazität)	315	hinten: 580 vorn: 275	16,5-14,7	0	<b>79.800,-</b> 67.058,82 GHAAD8	<b>103.575,-</b> 87.037,82 GHAAD8/PFM	<b>103.575,-</b> 87.037,82 GHAAD8/PFP	<b>103.575,-</b> 87.037,82 GHAAD8/PFO

Hinweis: Die Kapazität der Hochvoltbatterie eines elektrisch betriebenen Fahrzeugs unterteilt sich in Brutto- und Nettokapazität. Die Bruttokapazität beschreibt dabei das gesamte physische Fassungsvermögen der Hochvoltbatterie. Zum Schutz vor Selbstentladung, zur Steigerung der Lebensdauer und zur Sicherstellung der Notstartreserve wird der theoretisch verfügbare Energieinhalt jedoch technisch beschränkt. Diesen tatsächlich nutzbaren Energieinhalt bezeichnet man als Nettokapazität.

Weitere technische Daten finden Sie ab Seite 175.

# Audi A6 Avant e-tron







# Grundmodelle

## Audi A6 Avant e-tron

Der Audi A6 Avant e-tron beinhaltet serienmäßig folgende Umfänge:

Exterieur:

- ▶ advanced Exterieur
- ▶ Singleframe in Wagenfarbe
- ▶ LED-Scheinwerfer und LED-Heckleuchten
- ▶ Räder, 5-Arm-Dynamik, platingrau, 8,0 J | 8,5 J x 19, Reifen 225/25 | 245/50 R 19
- ▶ Fensterzierleisten oben Aluminiumsilber matt, Spange Dachkantenspoiler Chromoptik matt silber
- ▶ Diffusor hinten schwarz hochglanz

Interieur:

- ▶ Normalsitze vorn in Stoff Argument
- ▶ Dekoreinlagen Aluminium matt gebürstet anthrazit
- ▶ Softwrap
- ▶ Doppelspeichen-Lederlenkrad mit Multifunktion mit Applikation Chromoptik
- ▶ Ambiente-Lichtpaket
- ▶ Einstiegsleisten mit Aluminiumeinlegern vorn
- ▶ Trennnetz

Weitere Umfänge der Serienausstattung entnehmen Sie bitte dem Ausstattungsteil.

Informationen zur Klassifizierung von Reifenparametern finden Sie auf Seite 172.

Erläuterungen zu den Fußnoten finden Sie ab Seite 178.



## Audi A6 Avant e-tron

Antrieb	Batterie in kWh	Elektrische Leistung <sup>1</sup> maximal in kW	Elektrisches Drehmoment maximal in Nm	Verbrauch <sup>2</sup> kombiniert in kWh/100 km	CO <sub>2</sub> -Emissionen <sup>2</sup> kombiniert in g/km	A6 Avant e-tron EUR inkl. 19 % MwSt. <sup>3</sup> EUR ohne MwSt. <sup>3</sup> Bestellschlüssel	edition one blue EUR inkl. 19 % MwSt. <sup>3</sup> EUR ohne MwSt. <sup>3</sup> Bestellschlüssel	edition one grey EUR inkl. 19 % MwSt. <sup>3</sup> EUR ohne MwSt. <sup>3</sup> Bestellschlüssel	edition one beige EUR inkl. 19 % MwSt. <sup>3</sup> EUR ohne MwSt. <sup>3</sup> Bestellschlüssel
e-tron	Lithium-Ionen-Batterie 83,0 (Bruttokapazität) 75,8 (Nettokapazität)	210	hinten: 435 vorn: -	16,6-14,4	0	<b>64.450,-</b> 54.159,66 GH5ABA	<b>88.225,-</b> 74.138,66 GH5ABA/PFM	<b>88.225,-</b> 74.138,66 GH5ABA/PFP	<b>88.225,-</b> 74.138,66 GH5ABA/PFO
e-tron performance	Lithium-Ionen-Batterie 100,0 (Bruttokapazität) 94,9 (Nettokapazität)	270	hinten: 565 vorn: -	17,0-14,8	0	<b>77.250,-</b> 64.915,97 GH5AC8	<b>101.025,-</b> 84.894,96 GH5AC8/PFM	<b>101.025,-</b> 84.894,96 GH5AC8/PFP	<b>101.025,-</b> 84.894,96 GH5AC8/PFO
e-tron quattro	Lithium-Ionen-Batterie 100,0 (Bruttokapazität) 94,9 (Nettokapazität)	315	hinten: 580 vorn: 275	17,5-15,5	0	<b>81.450,-</b> 68.445,38 GH5AD8	<b>105.225,-</b> 88.424,37 GH5AD8/PFM	<b>105.225,-</b> 88.424,37 GH5AD8/PFP	<b>105.225,-</b> 88.424,37 GH5AD8/PFO

Hinweis: Die Kapazität der Hochvoltbatterie eines elektrisch betriebenen Fahrzeugs unterteilt sich in Brutto- und Nettokapazität. Die Bruttokapazität beschreibt dabei das gesamte physische Fassungsvermögen der Hochvoltbatterie. Zum Schutz vor Selbstentladung, zur Steigerung der Lebensdauer und zur Sicherstellung der Notstartreserve wird der theoretisch verfügbare Energieinhalt jedoch technisch beschränkt. Diesen tatsächlich nutzbaren Energieinhalt bezeichnet man als Nettokapazität.

Weitere technische Daten finden Sie ab Seite 175.

# Audi S6 Sportback e-tron





# Grundmodelle

## Audi S6 Sportback e-tron

Der Audi S6 Sportback e-tron beinhaltet serienmäßig folgende Umfänge:

Exterieur:

- ▶ Singleframe in Wagenfarbe mit Einleger silber
- ▶ Leuchtende Audi Ringe hinten
- ▶ LED-Scheinwerfer plus und LED-Heckleuchten pro
- ▶ Räder Audi Sport, 5-Speichen-Tripod, schwarz metallic, glanzgedreht<sup>4</sup>, 8,0 J | 9,0 J x 20, Reifen 235/45 | 265/40 R 20\*
- ▶ Scheibenbremsen vorn, 20 Zoll, Bremssättel schwarz, S-Schriftzug und Scheibenbremsen hinten, 18 Zoll, Bremssättel schwarz
- ▶ Außenspiegelgehäuse Chromoptik matt silber
- ▶ Fensterzierleisten oben Aluminiumsilber matt
- ▶ seitliche Lufteinlässe vorn Chromoptik matt silber
- ▶ Heckspoiler schwarz hochglanz
- ▶ Diffusor hinten schwarz hochglanz mit Akzenten in Chromoptik matt silber

Interieur:

- ▶ Interieur S mit Sportsitzen, Leder/Kunstleder-Kombination schwarz
- ▶ Dekoreinlagen Aluminium matt gebürstet mit Linearprägung anthrazit
- ▶ Softwrap
- ▶ Sportlederlenkrad, 3-Speichen, oben und unten abgeflacht, mit Multifunktion und Schaltwippen mit S-Emblem und Applikation in Chromoptik
- ▶ Ambiente-Lichtpaket
- ▶ Einstiegsleisten mit Aluminiumeinlegern vorn, beleuchtet, S-Schriftzug

\* Ein Angebot der Audi Sport GmbH.

Weitere Umfänge der Serienausstattung entnehmen Sie bitte dem Ausstattungsteil.



## Audi S6 Sportback e-tron

Antrieb	Batterie in kWh	Elektrische Leistung <sup>1</sup> maximal in kW	Elektrisches Drehmoment maximal in Nm	Verbrauch <sup>2</sup> kombiniert in kWh/100 km	CO <sub>2</sub> -Emissionen <sup>2</sup> kombiniert in g/km	S6 Sportback e-tron EUR inkl. 19 % MwSt. <sup>3</sup> EUR ohne MwSt. <sup>3</sup> Bestellschlüssel	edition one blue EUR inkl. 19 % MwSt. <sup>3</sup> EUR ohne MwSt. <sup>3</sup> Bestellschlüssel	edition one grey EUR inkl. 19 % MwSt. <sup>3</sup> EUR ohne MwSt. <sup>3</sup> Bestellschlüssel	edition one beige EUR inkl. 19 % MwSt. <sup>3</sup> EUR ohne MwSt. <sup>3</sup> Bestellschlüssel
S6 e-tron	Lithium-Ionen-Batterie 100,0 (Bruttokapazität) 94,9 (Nettokapazität)	370	hinten: 580 vorn: 275	16,7–15,7	0	<b>99.500,-</b> 83.613,45 GHASE8	<b>115.145,-</b> 96.760,50 GHASE8/PFM	<b>115.145,-</b> 96.760,50 GHASE8/PFP	<b>115.145,-</b> 96.760,50 GHASE8/PFO

Hinweis: Die Kapazität der Hochvoltbatterie eines elektrisch betriebenen Fahrzeugs unterteilt sich in Brutto- und Nettokapazität. Die Bruttokapazität beschreibt dabei das gesamte physische Fassungsvermögen der Hochvoltbatterie. Zum Schutz vor Selbstentladung, zur Steigerung der Lebensdauer und zur Sicherstellung der Notstartreserve wird der theoretisch verfügbare Energieinhalt jedoch technisch beschränkt. Diesen tatsächlich nutzbaren Energieinhalt bezeichnet man als Nettokapazität.

Informationen zur Klassifizierung von Reifenparametern finden Sie auf Seite 172. Erläuterungen zu den Fußnoten finden Sie ab Seite 178. Weitere technische Daten finden Sie ab Seite 175.

# Audi S6 Avant e-tron







# Grundmodelle

## Audi S6 Avant e-tron

Der Audi S6 Avant e-tron beinhaltet serienmäßig folgende Umfänge:

Exterieur:

- ▶ Singleframe in Wagenfarbe mit Einleger silber
- ▶ Leuchtende Audi Ringe hinten
- ▶ LED-Scheinwerfer plus und LED-Heckleuchten pro
- ▶ Räder Audi Sport, 5-Speichen-Tripod, schwarz metallic, glanzgedreht<sup>4</sup>, 8,0 J | 9,0 J x 20, Reifen 235/45 | 265/40 R 20\*
- ▶ Scheibenbremsen vorn, 20 Zoll, Bremssättel schwarz, S-Schriftzug und Scheibenbremsen hinten, 18 Zoll, Bremssättel schwarz
- ▶ Außenspiegelgehäuse Chromoptik matt silber
- ▶ Fensterzierleisten oben Aluminiumsilber matt, Spange Dachkantenspoiler Chromoptik matt silber
- ▶ Dachspoiler
- ▶ seitliche Lufteinlässe vorn Chromoptik matt silber
- ▶ Diffusor hinten schwarz hochglanz mit Akzenten in Chromoptik matt silber

18 Interieur:

- ▶ Interieur S mit Sportsitzen, Leder/Kunstleder-Kombination schwarz
- ▶ Dekoreinlagen Aluminium matt gebürstet mit Linearprägung anthrazit
- ▶ Softwrap
- ▶ Sportlederlenkrad, 3-Speichen, oben und unten abgeflacht, mit Multifunktion und Schaltwippen mit S-Emblem und Applikation in Chromoptik
- ▶ Ambiente-Lichtpaket
- ▶ Einstiegsleisten mit Aluminiumeinlegern vorn, beleuchtet, S-Schriftzug
- ▶ Trennnetz

\* Ein Angebot der Audi Sport GmbH.

Weitere Umfänge der Serienausstattung entnehmen Sie bitte dem Ausstattungsteil.



## Audi S6 Avant e-tron

Antrieb	Batterie in kWh	Elektrische Leistung <sup>1</sup> maximal in kW	Elektrisches Drehmoment maximal in Nm	Verbrauch <sup>2</sup> kombiniert in kWh/100 km	CO <sub>2</sub> -Emissionen <sup>2</sup> kombiniert in g/km	S6 Avant e-tron EUR inkl. 19 % MwSt. <sup>3</sup> EUR ohne MwSt. <sup>3</sup> Bestellschlüssel	edition one blue EUR inkl. 19 % MwSt. <sup>3</sup> EUR ohne MwSt. <sup>3</sup> Bestellschlüssel	edition one grey EUR inkl. 19 % MwSt. <sup>3</sup> EUR ohne MwSt. <sup>3</sup> Bestellschlüssel	edition one beige EUR inkl. 19 % MwSt. <sup>3</sup> EUR ohne MwSt. <sup>3</sup> Bestellschlüssel
S6 e-tron	Lithium-Ionen-Batterie 100,0 (Bruttokapazität) 94,9 (Nettokapazität)	370	hinten: 580 vorn: 275	17,4-16,4	0	<b>101.150,-</b> 85.000,00 GH5SE8	<b>116.795,-</b> 98.147,06 GH5SE8/PFM	<b>116.795,-</b> 98.147,06 GH5SE8/PFP	<b>116.795,-</b> 98.147,06 GH5SE8/PFO

Hinweis: Die Kapazität der Hochvoltbatterie eines elektrisch betriebenen Fahrzeugs unterteilt sich in Brutto- und Nettokapazität. Die Bruttokapazität beschreibt dabei das gesamte physische Fassungsvermögen der Hochvoltbatterie. Zum Schutz vor Selbstentladung, zur Steigerung der Lebensdauer und zur Sicherstellung der Notstartreserve wird der theoretisch verfügbare Energieinhalt jedoch technisch beschränkt. Diesen tatsächlich nutzbaren Energieinhalt bezeichnet man als Nettokapazität.

Informationen zur Klassifizierung von Reifenparametern finden Sie auf Seite 172. Erläuterungen zu den Fußnoten finden Sie ab Seite 178. Weitere technische Daten finden Sie ab Seite 175.

**edition one**





# A6 e-tron edition one



Die sportlich betonte Ausstattungskombination edition one bietet eine attraktive Aufwertung im Exterieur und Interieur. Design-Highlights mit aufeinander abgestimmten Umfängen im Exterieur bringen den progressiven Eindruck noch mehr zur Geltung. Diese Sportlichkeit setzt sich auch im Interieur fort.

Die edition one beinhaltet:

Exterieur:

- ▶ Außenfarbe Malpeloblau Metallic, Siambeige Metallic oder Daytonagrau Perleffekt
- ▶ Matrix LED-Scheinwerfer abgedunkelt
- ▶ digitale OLED-Heckleuchten
- ▶ Scheinwerfer-Reinigungsanlage
- ▶ digitale Lichtsignaturen
- ▶ Exterieur S line mit Kühlerschutzgitter in Wagenfarbe
- ▶ Exterieurpaket schwarz, bestehend aus Fensterzierleisten und Anbauteilen dunkel inklusive Audi Ringen vorn und hinten in Anthrazitgrau
- ▶ Räder Audi Sport, 5-Doppelspeichen, schwarz metallic, glanzgedreht<sup>4</sup>, abgedunkelt, 8,5 J | 9,5 J x 21, Reifen 245/40 | 275/35 R 21 (Ein Angebot der Audi Sport GmbH)
- ▶ Panorama-Glasdach mit schaltbarer Transparenz
- ▶ virtuelle Außenspiegel

Interieur:

- ▶ Interieur S line mit Sportsitzen, Stoff/Kunstleder-Kombination schwarz
- ▶ Sportlederlenkrad, 3-Speichen, oben und unten abgeflacht, mit Multifunktion und Schaltwippen
- ▶ Dekoreinlagen Aluminium matt gebürstet mit Linearprägung anthrazit
- ▶ MMI experience pro
- ▶ MMI Beifahrerdisplay
- ▶ Ablage- und Gepäckraumpaket
- ▶ Sonnenschutzverglasung abgedunkelt
- ▶ Interieurapplikationen Vanadiumoptik (Ein Angebot der Audi Sport GmbH)
- ▶ Einstiegs-LED mit Logoprojektion vorn, aus der Unterseite Fahrer-/Beifahrertür mit Schriftzug „e-tron edition“
- ▶ Schlüsselcover in Wagenfarbe mit Audi Ringen (Audi Original Zubehör)

optional gegen Aufpreis:

- ▶ Interieur S mit Sportsitzen, Mikrofaser Dinamica<sup>5</sup>/Leder-Kombination schwarz (PWN)
- ▶ Interieur S mit Sportsitzen plus, Leder schwarz (PWO)
- ▶ Interieur S mit Sportsitzen plus, Leder schwarz, Farbnähte rot Audi Sport GmbH (YYC)
- ▶ Interieur S mit Sportsitzen, Mikrofaser Dinamica<sup>5</sup>/Leder-Kombination schwarz, Farbnähte rot Audi Sport GmbH (YYB)

Tech pro:

- ▶ adaptiven Fahrassistenten plus
- ▶ Umgebungskameras
- ▶ beleuchtete Audi Ringe hinten
- ▶ e-tron Sportsound
- ▶ Komfortschlüssel ohne Safelock
- ▶ Vordersitze elektrisch einstellbar
- ▶ Memory-Funktion für die Fahrerseite
- ▶ proaktiven Insassenschutz Front, Seite und Heck
- ▶ Seitenairbags vorn und hinten mit Kopfairbagsystem und Interaktionsairbag vorn
- ▶ Spurverlassenswarnung mit Notfallassistenten
- ▶ Spurwechsel- und Ausstiegswarnung, Querverkehrsassistent hinten und Abbiegeassistent hinten
- ▶ Insassenerkennung im Fond
- ▶ digitalen Schlüssel<sup>6</sup>
- ▶ adaptives Luftfederfahrwerk
- ▶ elektrische Zuziehhilfe für Türen
- ▶ Lenkradeinstellung elektrisch
- ▶ Garagentoröffner

# A6 e-tron edition one blue



# A6 e-tron edition one beige





# A6 e-tron edition one grey



# S6 e-tron edition one



Die sportlich betonte Ausstattungskombination edition one bietet eine attraktive Aufwertung im Exterieur und Interieur. Design-Highlights mit aufeinander abgestimmten Umfängen im Exterieur bringen den progressiven Eindruck noch mehr zur Geltung. Diese Sportlichkeit setzt sich auch im Interieur fort.

Die edition one beinhaltet:

Exterieur:

- ▶ Außenfarbe Malpeloblau Metallic, Siambeige Metallic oder Daytonagrau Perleffekt
- ▶ Matrix LED-Scheinwerfer abgedunkelt
- ▶ digitale OLED-Heckleuchten
- ▶ digitale Lichtsignaturen
- ▶ Exterieurpaket schwarz, bestehend aus Fensterzierleisten und Anbauteilen dunkel inklusive Audi Ringen vorn und hinten in Anthrazitgrau
- ▶ Räder Audi Sport, 5-Doppelspeichen, schwarz metallic, glanzgedreht<sup>4</sup>, abgedunkelt, 8,5 J | 9,5 J x 21, Reifen 245/40 | 275/35 R 21 (Ein Angebot der Audi Sport GmbH)
- ▶ Panorama-Glasdach mit schaltbarer Transparenz
- ▶ virtuelle Außenspiegel

Interieur:

- ▶ Interieur S mit Sportsitzen, Mikrofaser Dinamica<sup>5</sup>/Leder-Kombination schwarz
- ▶ 3-Speichen, oben und unten abgeflacht, mit Multifunktion und Schaltwippen
- ▶ Dekoreinlagen Aluminium matt gebürstet mit Linearprägung anthrazit
- ▶ MMI experience pro
- ▶ MMI Beifahrerdisplay
- ▶ Ablage- und Gepäckraumpaket
- ▶ Sonnenschutzverglasung abgedunkelt
- ▶ Interieurapplikationen Vanadiumoptik (Ein Angebot der Audi Sport GmbH)
- ▶ Einstiegs-LED mit Logoprojektion vorn, aus der Unterseite Fahrer-/Beifahrertür mit Schriftzug „e-tron edition“
- ▶ Schlüsselcover in Wagenfarbe mit Audi Ringen (Audi Original Zubehör)

optional gegen Aufpreis:

- ▶ Interieur S mit Sportsitzen plus, Leder schwarz oder rot (PWO/PWQ)
- ▶ Interieur S mit Sportsitzen plus, Leder schwarz, Farbnähte rot Audi Sport GmbH (YYC)
- ▶ Interieur S mit Sportsitzen, Mikrofaser Dinamica<sup>5</sup>/Leder-Kombination schwarz, Farbnähte rot Audi Sport GmbH (YYB)

Tech pro:

- ▶ adaptiven Fahrassistenten plus
- ▶ proaktiven Insassenschutz Front, Seite und Heck
- ▶ Seitenairbags vorn und hinten mit Kopfairbagsystem und Interaktionsairbag vorn
- ▶ Spurverlassenswarnung mit Notfallassistenten
- ▶ Spurwechsel- und Ausstiegswarnung, Querverkehrsassistent hinten und Abbiegeassistent hinten
- ▶ Insassenerkennung im Fond
- ▶ elektrische Zuziehhilfe für Türen
- ▶ Lenkradeinstellung elektrisch
- ▶ Garagentoröffner

# S6 e-tron edition one blue



# S6 e-tron edition one beige



# S6 e-tron edition one grey



# Technologiepakete

		Bestellschlüssel	EUR inkl. 19% MwSt. <sup>3</sup> EUR ohne MwSt. <sup>3</sup>	A6 e-tron	A6 e-tron performance	A6 e-tron quattro	A6 edition one e-tron	S6 e-tron	S6 edition one e-tron
<b>Tech</b>	<p>Tech bietet attraktive Features, die den Komfort und die digitale Vernetzung erhöhen. Ausgewählte Assistenzsysteme unterstützen Sie beim Fahren.</p> <p>Tech beinhaltet:</p> <ul style="list-style-type: none"> <li>▶ LED-Scheinwerfer plus</li> <li>▶ Scheinwerfer-Reinigungsanlage</li> <li>▶ LED-Heckleuchten pro</li> <li>▶ beleuchtete Audi Ringe hinten</li> <li>▶ Fernlichtassistenten<sup>7</sup></li> <li>▶ Umgebungskameras<sup>7</sup></li> <li>▶ verkehrszeichenbasierten Geschwindigkeitsbegrenzer<sup>7</sup></li> <li>▶ Komfortschlüssel ohne Safelock</li> <li>▶ digitalen Schlüssel<sup>6</sup></li> </ul> <p>Detaillierte Informationen zu den einzelnen Ausstattungen können den jeweiligen Einzelbeschreibungen entnommen werden.</p>	PQA	<b>1.840,-</b> 1.546,22	●	●	●	-	-	-

		Bestellschlüssel	EUR inkl. 19% MwSt. <sup>3</sup> EUR ohne MwSt. <sup>3</sup>	AG e-tron	AG e-tron performance	AG e-tron quattro	AG edition one e-tron	S6 e-tron	S6 edition one e-tron
<b>Tech plus</b>	<p>Tech plus begeistert durch neue und bewährte Technik-Highlights wie Matrix LED-Scheinwerfer, Spurwechsel- und Ausstiegswarnung<sup>7</sup> sowie das MMI Beifahrerdisplay. Für mehr Sicherheit und Komfort.</p> <p>Tech plus beinhaltet folgende Umfänge von Tech:</p> <ul style="list-style-type: none"> <li>▶ Scheinwerfer-Reinigungsanlage</li> <li>▶ LED-Heckleuchten pro</li> <li>▶ beleuchtete Audi Ringe hinten</li> <li>▶ Umgebungskameras<sup>7</sup></li> <li>▶ Komfortschlüssel ohne Safelock</li> <li>▶ digitalen Schlüssel<sup>6</sup></li> </ul> <p>Tech plus beinhaltet zusätzlich zu Tech folgende Umfänge:</p> <ul style="list-style-type: none"> <li>▶ Matrix LED-Scheinwerfer</li> <li>▶ digitale Lichtsignaturen</li> <li>▶ MMI Beifahrerdisplay</li> <li>▶ e-tron Sportsound</li> <li>▶ Doppelspeichen-Lederlenkrad mit Multifunktion und Schaltwippen</li> <li>▶ Vordersitze elektrisch einstellbar</li> <li>▶ Memory-Funktion für die Fahrerseite</li> <li>▶ adaptiven Fahrassistenten plus<sup>7</sup></li> <li>▶ proaktiven Insassenschutz Front, Seite und Heck<sup>7</sup></li> <li>▶ Seitenairbags vorn und hinten mit Kopfairbagsystem und Interaktionsairbag vorn</li> <li>▶ Spurverlassenswarnung mit Notfallassistenten<sup>7</sup></li> <li>▶ Spurwechsel- und Ausstiegswarnung, Querverkehrsassistenten hinten und Abbiegeassistenten hinten<sup>7</sup></li> <li>▶ Insassenerkennung im Fond<sup>7, 8</sup></li> </ul> <p>Detaillierte Informationen zu den einzelnen Ausstattungen können den jeweiligen Einzelbeschreibungen entnommen werden.</p>	PQB	4.920,- 4.134,45	●	●	●	-	-	-

# Technologiepakete

		Bestellschlüssel	EUR inkl. 19 % MwSt. <sup>3</sup> EUR ohne MwSt. <sup>3</sup>	A6 e-tron	A6 e-tron performance	A6 e-tron quattro	A6 edition one e-tron	S6 e-tron	S6 edition one e-tron
<b>Tech pro</b>	<p>Tech pro bietet innovative Audi Technologien, die kaum noch Wünsche offenlassen.</p> <p><b>A6 e-tron:</b> Zu den Top-Ausstattungen gehören unter anderem digitale OLED-Heckleuchten<sup>7</sup> und das adaptive Luftfederfahrwerk.</p> <p>Tech pro beinhaltet folgende Umfänge von Tech plus:</p> <ul style="list-style-type: none"> <li>▶ Matrix LED-Scheinwerfer</li> <li>▶ Scheinwerfer-Reinigungsanlage</li> <li>▶ digitale Lichtsignaturen</li> <li>▶ beleuchtete Audi Ringe hinten</li> <li>▶ MMI Beifahrerdisplay</li> <li>▶ e-tron Sportsound</li> <li>▶ Komfortschlüssel ohne Safelock</li> <li>▶ Vordersitze elektrisch einstellbar</li> <li>▶ Memory-Funktion für die Fahrerseite</li> <li>▶ Umgebungskameras<sup>7</sup></li> <li>▶ adaptiven Fahrassistenten plus<sup>7</sup></li> <li>▶ proaktiven Insassenschutz Front, Seite und Heck<sup>7</sup></li> <li>▶ Seitenairbags vorn und hinten mit Kopfairbagsystem und Interaktionsairbag vorn</li> <li>▶ Spurverlassenswarnung mit Notfallassistenten<sup>7</sup></li> <li>▶ Spurwechsel- und Ausstiegswarnung, Querverkehrsassistenten hinten und Abbiegeassistenten hinten<sup>7</sup></li> <li>▶ Insassenerkennung im Fond<sup>7, 8</sup></li> <li>▶ digitalen Schlüssel<sup>6</sup></li> <li>▶ Doppelspeichen-Lederlenkrad mit Multifunktion und Schaltwippen</li> </ul> <p>Tech pro beinhaltet zusätzlich zu Tech plus folgende Umfänge:</p> <ul style="list-style-type: none"> <li>▶ adaptives Luftfederfahrwerk</li> <li>▶ digitale OLED-Heckleuchten<sup>7</sup></li> <li>▶ elektrische Zuziehhilfe für Türen</li> <li>▶ Lenkradeinstellung elektrisch</li> <li>▶ Garagentoröffner<sup>9</sup></li> </ul>	PQC	<b>4.200,-</b> 3.529,41 <b>8.250,-</b> 6.932,77	-	-	-	-	●	○
				●	●	●	○	-	-



		Bestellschlüssel	EUR inkl. 19% MwSt. <sup>3</sup> EUR ohne MwSt. <sup>3</sup>	AG e-tron	AG e-tron performance	AG e-tron quattro	AG edition one e-tron	S6 e-tron	S6 edition one e-tron
<p><b>Tech pro</b> (Fortsetzung)</p> <p><b>S6 e-tron:</b> Zu den Top-Ausstattungen gehören unter anderem die digitalen OLED-Heckleuchten<sup>7</sup>, Umgebungskameras<sup>7</sup> sowie das MMI Beifahrerdisplay.</p> <p>Tech pro beinhaltet:</p> <ul style="list-style-type: none"> <li>▶ Matrix LED-Scheinwerfer</li> <li>▶ digitale OLED-Heckleuchten<sup>7</sup></li> <li>▶ digitale Lichtsignaturen</li> <li>▶ MMI Beifahrerdisplay</li> <li>▶ adaptiven Fahrassistenten plus<sup>7</sup></li> <li>▶ proaktiven Insassenschutz Front, Seite und Heck<sup>7</sup></li> <li>▶ Seitenairbags vorn und hinten mit Kopfairbagsystem und Interaktionsairbag vorn</li> <li>▶ Spurverlassenswarnung mit Notfallassistenten<sup>7</sup></li> <li>▶ Spurwechsel- und Ausstiegswarnung, Querverkehrsassistenten hinten und Abbiegeassistenten hinten<sup>7</sup></li> <li>▶ Insassenerkennung im Fond<sup>7, 8</sup></li> <li>▶ elektrische Zuziehhilfe für Türen</li> <li>▶ Lenkradeinstellung elektrisch</li> <li>▶ Garagentoröffner<sup>9</sup></li> </ul> <p>Detaillierte Informationen zu den einzelnen Ausstattungen können den jeweiligen Einzelbeschreibungen entnommen werden.</p>									







# Exterieur



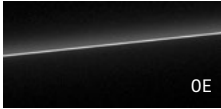

# Lackierungen







	Bestellschlüssel	EUR inkl. 19% MwSt. <sup>3</sup> EUR ohne MwSt. <sup>3</sup>	A6 e-tron	A6 e-tron performance	A6 e-tron quattro	A6 edition one e-tron	S6 e-tron	S6 edition one e-tron
<b>Unilackierung</b>  ▶ Magnetgrau G5			○	○	○	-	○	-
<b>Metalllackierung</b>  ▶ Gletscherweiß 2Y	 ▶ Plasmablau 3D	 ▶ Mythossschwarz 0E						
 ▶ Taifunggrau Hinweis: nicht in Verbindung mit Exterieur S line (PY2) 2L								
 ▶ Malpeloblau Hinweis: Serie für edition one blue U8	 ▶ Siambeige Hinweis: Serie für edition one beige; im A6 e-tron nur in Verbindung mit Exterieur S line (PY2) 7M							
<b>Perleffektlackierung</b>  ▶ Daytonagrau Perleffekt Hinweis: Serie für edition one grey; im A6 e-tron nur in Verbindung mit Exterieur S line (PY2) 6Y								
		990,- 831,93	●	●	●	-	●	-
		990,- 831,93	●	●	●	-	-	-
		990,- 831,93	●	●	●	○	●	○
		990,- 831,93	●	●	●	○	●	○

# Räder







# Sommerräder

		Bestellschlüssel	EUR inkl. 19% MwSt. <sup>3</sup> EUR ohne MwSt. <sup>3</sup>	A6 e-tron	A6 e-tron performance	A6 e-tron quattro	A6 edition one e-tron	S6 e-tron	S6 edition one e-tron
	<b>Räder, 5-Arm-Dynamik, platingrau, 8,0 J   8,5 J x 19, Reifen 225/55   245/50 R 19</b> Leichtmetallräder			○	○	○	-	-	-
	<b>Räder, 5-Doppelspeichen-Prägung, platingrau, 8,0 J   9,0 J x 20, Reifen 235/45   265/40 R 20</b> Leichtmetallräder	44L	<b>850,-</b> 714,29	●	●	●	-	-	-
	<b>Räder, 5-Arm-Aero, graphitgrau, glanzgedreht<sup>4</sup>, 8,0 J   9,0 J x 20, Reifen 235/45   265/40 R 20</b> Leichtmetallräder	55J	<b>1.150,-</b> 966,39	●	●	●	-	-	-
	<b>Räder Audi Sport, 5-Speichen-Tripod, schwarz metallic, glanzgedreht<sup>4</sup>, 8,0 J   9,0 J x 20, Reifen 235/45   265/40 R 20</b> Leichtmetallräder Ein Angebot der Audi Sport GmbH	56J	<b>1.690,-</b> 1.420,17  ohne Mehrpreis	●	●	●	-	○	-
	<b>Räder Audi Sport, 10-Speichen-Aero, grau seidenmatt, glanzgedreht<sup>4</sup>, 8,0 J   9,0 J x 20, Reifen 235/45   265/40 R 20</b> Leichtmetallräder Ein Angebot der Audi Sport GmbH	56H	<b>100,-</b> 84,03 <b>1.790,-</b> 1.504,20  <b>100,-</b> 84,03	-	-	-	-	●	-

● = als Sonderausstattung lieferbar ○ = Serienausstattung ● = Serien-/Sonderausstattung modellabhängig - = kein Angebot. Erläuterungen zu den Fußnoten finden Sie ab Seite 178.  
Informationen zur Klassifizierung von Reifenparametern finden Sie auf Seite 172.

# Sommerräder

		Bestellschlüssel	EUR inkl. 19% MwSt. <sup>3</sup> EUR ohne MwSt. <sup>3</sup>	A6 e-tron	A6 e-tron performance	A6 e-tron quattro	A6 edition one e-tron	S6 e-tron	S6 edition one e-tron
	<b>Räder, Vielspeichen-S, graphitgrau, glanzgedreht<sup>4</sup>, 8,5 J   9,5 J x 21, Reifen 245/40   275/35 R 21</b> Leichtmetallräder	55I	210,- 176,47 <b>1.900,-</b> 1.596,64	-	-	-	-	●	-
	in Verbindung mit Exterieur S line (PY2)		<b>210,-</b> 176,47	●	●	●	-	-	-
	<b>Räder Audi Sport, 5-Arm-Dynamik, schwarz metallic, 8,5 J   9,5 J x 21, Reifen 245/40   275/35 R 21</b> Leichtmetallräder Ein Angebot der Audi Sport GmbH	58S	750,- 630,25 <b>2.440,-</b> 2.050,42	-	-	-	-	●	-
	in Verbindung mit Exterieur S line (PY2)		<b>750,-</b> 630,25	●	●	●	-	-	-
	<b>Räder Audi Sport, 5-Arm-Dynamik, schwarz metallic, glanzgedreht<sup>4</sup>, 8,5 J   9,5 J x 21, Reifen 245/40   275/35 R 21</b> Leichtmetallräder Ein Angebot der Audi Sport GmbH	56E	850,- 714,29 <b>2.540,-</b> 2.134,45	-	-	-	-	●	-
	in Verbindung mit Exterieur S line (PY2)		<b>850,-</b> 714,29	●	●	●	-	-	-
	<b>Räder Audi Sport, 5-Doppelspeichen, schwarz metallic, glanzgedreht<sup>4</sup>, abgedunkelt, 8,5 J   9,5 J x 21, Reifen 245/40   275/35 R 21</b> Leichtmetallräder Ein Angebot der Audi Sport GmbH	65W	1.050,- 882,35 <b>2.740,-</b> 2.302,52	-	-	-	-	●	○
	in Verbindung mit Exterieur S line (PY2)		<b>1.050,-</b> 882,35	●	●	●	○	-	-

● = als Sonderausstattung lieferbar ○ = Serienausstattung ● = Serien-/Sonderausstattung modellabhängig - = kein Angebot. Erläuterungen zu den Fußnoten finden Sie ab Seite 178.  
Informationen zur Klassifizierung von Reifenparametern finden Sie auf Seite 172.



# Winterräder

		Bestellschlüssel	EUR inkl. 19% MwSt. <sup>3</sup>	EUR ohne MwSt. <sup>3</sup>	AG e-tron	AG e-tron performance	AG e-tron quattro	AG edition one e-tron	S6 e-tron	S6 edition one e-tron
	<b>Räder, 5-Arm-Dynamik, platingrau, 8,0 J   8,5 J x 19, Winterreifen 225/55   245/50 R 19</b> Leichtmetallräder; schneekettentauglich nur an der Hinterachse, zulässige Höchstgeschwindigkeit 210 km/h	2YR	2.000,- 1.680,67		●	●	●	●	-	-
	<b>Räder, 5-Doppelspeichen-Prägung, platingrau, 8,0 J   9,0 J x 20, Winterreifen 235/45   265/40 R 20</b> Leichtmetallräder; schneekettentauglich nur an der Hinterachse, zulässige Höchstgeschwindigkeit 210 km/h	2WG	2.850,- 2.394,96		●	●	●	●	●	●

# Räder Sonstiges



		Bestellschlüssel	EUR inkl. 19% MwSt. <sup>3</sup> EUR ohne MwSt. <sup>3</sup>	A6 e-tron	A6 e-tron performance	A6 e-tron quattro	A6 edition one e-tron	S6 e-tron	S6 edition one e-tron
<b>Reifen 225/55 R 19 103H XL vorn, Reifen 245/50 R 19 105H XL hinten mit Notlaufeigenschaften</b>		Q80	300,- 252,10	●	●	●	-	-	-
<b>Reifen 235/45 R 20 100Y XL vorn, Reifen 265/40 R 20 104Y XL hinten mit Notlaufeigenschaften</b>		Q87	300,- 252,10	●	●	●	-	●	-
<b>Reifen performanceoptimiert 235/45 R20 100Y XL vorn, 265/40 R20 104Y XL hinten</b>		84N	300,- 252,10	●	●	●	-	-	-
<b>Reifenreparaturset</b>	Mit dem Reifendichtmittel und dem 12-Volt-Kompressor kann bei Fahrzeugen ohne vollwertiges Reserverad oder Notlauf- rad im Falle einer Reifenpanne der Reifen provisorisch repariert werden. Für die Weiterfahrt, z. B. in die Werkstatt, sind maximal 80 km/h Höchstgeschwindigkeit erlaubt.	1G8		○	○	○	○	○	○
<b>Reifendruck-Kontrollanzeige</b>	Bei Druckverlust an einem oder mehreren Rädern erfolgt eine optische und akustische Warnung im Audi virtual cockpit plus.	7K1		○	○	○	○	○	○
<b>Radschrauben diebstahlhemmend</b>	Die Radschrauben können nur mit dem mitgelieferten Adapter gelöst werden. Der Adapterkopf hat eine an die Radschrau- ben des Fahrzeugs individuell angepasste Form und kann ausschließlich für diese verwendet werden.	1PD	40,- 33,61	●	●	●	●	●	●
<b>Audi Neuwagen-Reifengarantie</b>	Die Audi Neuwagen-Reifengarantie mit 36 Monaten Laufzeit ab Fahrzeugübergabe an den Erstkunden – für alle Audi Modelle <sup>10</sup> .  Mit dem Erwerb Ihres neuen Audi durch Kauf, Finanzierung oder Leasing erhalten Sie auf alle ab Werk am Fahrzeug mon- tierten Audi Original-Reifen die Audi Neuwagen-Reifengarantie inklusive. Hiervon erfasst sind auch zusätzliche Audi Original- Reifen als Teil von Winterkompletträdern (4 Stück), die Sie zusammen mit Ihrem neuen Audi erwerben.	Y4R	ohne Mehrpreis	●	●	●	●	●	●

● = als Sonderausstattung lieferbar ○ = Serienausstattung ● = Serien-/Sonderausstattung modellabhängig – = kein Angebot. Erläuterungen zu den Fußnoten finden Sie ab Seite 178.  
Informationen zur Klassifizierung von Reifenparametern finden Sie auf Seite 172.



Licht





		Bestellschlüssel	EUR inkl. 19% MwSt. <sup>3</sup>	EUR ohne MwSt. <sup>3</sup>	A6 e-tron	A6 e-tron performance	A6 e-tron quattro	A6 edition one e-tron	S6 e-tron	S6 edition one e-tron
<b>Tagesfahrlicht mit Assistenzfahrlicht und Coming- und Leaving-Home-Funktion automatisch</b>					○	○	○	○	○	○
<b>Vorbereitung für weitere Lichtfunktionen</b>	Nach Auslieferung des Fahrzeugs können weitere Functions on Demand-Funktionen bei Bedarf über den myAudi Shop gebucht werden. Dazu besuchen Sie einfach den Online-Shop, den Sie über myAudi erreichen. Dort kann auch die passende Laufzeit gewählt werden.				○	○	○	○	-	-
<b>LED-Scheinwerfer</b>	 <p>Die LED-Scheinwerfer erzeugen eine tageslichtähnliche Ausleuchtung der Fahrbahn und überzeugen durch einen geringen Energieverbrauch, eine hohe Lebensdauer und eine gute Sichtbarkeit für andere.</p> <p>Die LED-Scheinwerfer beinhalten folgende Funktionalitäten:</p> <ul style="list-style-type: none"> <li>▶ Abblendlicht</li> <li>▶ Fernlicht</li> <li>▶ Tagfahrlicht</li> <li>▶ Positionslicht</li> <li>▶ Blinklicht</li> </ul>				○	○	○	-	-	-
<b>LED-Scheinwerfer plus</b>	 <p>Die LED-Scheinwerfer plus erzeugen eine tageslichtähnliche Ausleuchtung der Fahrbahn und überzeugen durch einen geringen Energieverbrauch, eine hohe Lebensdauer und eine gute Sichtbarkeit für andere.</p> <p>Adaptive Lichtfunktionen passen die Ausleuchtung der Straße an die jeweilige Fahrsituation an. Die dynamische Lichtinszenierung der Coming-Home-/Leaving-Home-Funktion sorgt für zusätzliche Helligkeit auf dem Weg vom bzw. zum Fahrzeug.</p> <p>Die LED-Scheinwerfer plus beinhalten folgende Funktionalitäten:</p> <ul style="list-style-type: none"> <li>▶ optisch aufgewertetes/digitales Tagfahrlicht</li> <li>▶ Abblendlicht</li> <li>▶ Fernlicht</li> <li>▶ Positionslicht</li> <li>▶ Blinklicht</li> <li>▶ Abbiegelicht (Ergänzung der seitlichen Ausleuchtung beim Abbiegen)</li> <li>▶ Allwetterlicht (zur Verringerung der Eigenblendung bei schlechten Sichtverhältnissen)</li> <li>▶ Autobahnlicht (erweiterte Leuchtreichweite bei hohen Geschwindigkeiten)</li> <li>▶ statisches Kurvenlicht (Ergänzung der seitlichen Ausleuchtung in engen Kurven)</li> <li>▶ Rangierlicht (Ausleuchtung des Rangierbereichs vorn seitlich beim Rückwärtsfahren)</li> </ul>	8IY	ohne Mehrpreis		●	●	●	-	○	-

● = als Sonderausstattung lieferbar ○ = Serienausstattung ● = Serien-/Sonderausstattung modellabhängig - = kein Angebot. Erläuterungen zu den Fußnoten finden Sie ab Seite 178.

# Licht

		Bestellschlüssel	EUR inkl. 19% MwSt. <sup>3</sup> EUR ohne MwSt. <sup>3</sup>	A6 e-tron	A6 e-tron performance	A6 e-tron quattro	A6 edition one e-tron	S6 e-tron	S6 edition one e-tron
<b>LED-Scheinwerfer plus (Fortsetzung)</b>	<ul style="list-style-type: none"> <li>▶ automatisch-dynamische Leuchtweitenregulierung</li> <li>▶ Kreuzungslicht (Ergänzung der seitlichen Ausleuchtung im Kreuzungsbereich)</li> <li>▶ dynamische Lichtinszenierung der Coming-Home-/Leaving-Home-Funktion im Stand</li> </ul> <p>Hinweis: im A6 e-tron nur bestellbar in Verbindung mit Tech (PQA), Tech plus (PQB) oder Tech pro (PQC)</p>								
<b>LED-Scheinwerfer plus, abgedunkelt</b>	 <p>Die LED-Scheinwerfer plus, abgedunkelt, erzeugen eine tageslichtähnliche Ausleuchtung der Fahrbahn und überzeugen durch einen geringen Energieverbrauch, eine hohe Lebensdauer und eine gute Sichtbarkeit für andere.</p> <p>Adaptive Lichtfunktionen passen die Ausleuchtung der Straße an die jeweilige Fahrsituation an.</p> <p>Die abgedunkelten LED-Scheinwerfer plus sind ein markantes Designelement.</p> <p>Die dynamische Lichtinszenierung der Coming-Home-/Leaving-Home-Funktion sorgt für zusätzliche Helligkeit auf dem Weg vom bzw. zum Fahrzeug.</p> <p>Die LED-Scheinwerfer plus, abgedunkelt, beinhalten folgende Funktionalitäten:</p> <ul style="list-style-type: none"> <li>▶ optisch aufgewertetes/digitales Tagfahrlicht</li> <li>▶ Abblendlicht</li> <li>▶ Fernlicht</li> <li>▶ Positionslicht</li> <li>▶ Blinklicht</li> <li>▶ Abbiegelicht (Ergänzung der seitlichen Ausleuchtung beim Abbiegen)</li> <li>▶ Allwetterlicht (zur Verringerung der Eigenblendung bei schlechten Sichtverhältnissen)</li> <li>▶ Autobahnlicht (erweiterte Leuchtreichweite bei hohen Geschwindigkeiten)</li> <li>▶ statisches Kurvenlicht (Ergänzung der seitlichen Ausleuchtung in engen Kurven)</li> <li>▶ Rangierlicht (Ausleuchtung des Rangierbereichs vorn seitlich beim Rückwärtsfahren)</li> <li>▶ automatisch-dynamische Leuchtweitenregulierung</li> <li>▶ Kreuzungslicht (Ergänzung der seitlichen Ausleuchtung im Kreuzungsbereich)</li> <li>▶ dynamische Lichtinszenierung der Coming-Home-/Leaving-Home-Funktion im Stand</li> </ul>			-	-	-	○	-	○

		Bestellschlüssel	EUR inkl. 19% MwSt. <sup>3</sup>	EUR ohne MwSt. <sup>3</sup>	A6 e-tron	A6 e-tron performance	A6 e-tron quattro	A6 edition one e-tron	S6 e-tron	S6 edition one e-tron
<b>Matrix-Funktion</b>	<p>Die Audi Matrix LED-Technologie ermöglicht eine präzise und hoch aufgelöste Ausleuchtung der Straße. Blendeffekte gegenüber entgegenkommenden bzw. vorausfahrenden Fahrzeugen können deutlich reduziert werden.</p> <p>Werden Fahrzeuge durch das Kamerasystem erkannt, blendet das System selektiv nur diesen Bereich aus, während in den restlichen Segmenten das Fernlicht aktiv bleibt. Die deutlich verbesserte Ausleuchtung der Fahrbahn gegenüber LED-Scheinwerfern kann die Sicherheit und den Komfort bei Fahrten in der Dunkelheit erhöhen.</p> <p>Hinweis: im A6 e-tron nur bestellbar in Verbindung mit Tech plus (PQB) oder Tech pro (PQC); im S6 e-tron nur bestellbar in Verbindung mit Tech pro (PQC)</p>		ohne Mehrpreis	●	●	●	○	●	○	
<b>LED-Heckleuchten</b>	 <p>Die Lichtsignatur ist ein sichtbares Erkennungszeichen nach hinten. Die Heckleuchten in LED-Technologie ermöglichen durch die schnellere Aktivierung des Schluss- und Bremslichts eine frühere Wahrnehmung durch den nachfolgenden Verkehr.</p> <p>Die LED-Heckleuchten umfassen:</p> <ul style="list-style-type: none"> <li>▶ Blinkleuchten</li> <li>▶ Bremsleuchten</li> <li>▶ Schlussleuchten</li> <li>▶ Heckkennzeichenleuchten</li> <li>▶ Rückfahrleuchten</li> </ul>				○	○	○	-	-	-
<b>LED-Heckleuchten pro</b>	 <p>Die Lichtsignatur mit durchgehendem Leuchtenband ist ein sichtbares Erkennungszeichen nach hinten. Das durchgehende Leuchtenband im Heck verbindet die Heckleuchten und ist ein optisches Design-Highlight.</p> <p>Die Heckleuchten in LED-Technologie ermöglichen durch die schnellere Aktivierung des Schluss- und Bremslichts eine frühere Wahrnehmung durch den nachfolgenden Verkehr.</p> <p>Das dynamische Blinklicht läuft beim Blinken immer zur Außenseite in Abbiegerichtung und ist dadurch gut wahrnehmbar.</p> <p>Die dynamische Lichtinszenierung der Coming-Home-/Leaving-Home-Funktion über das gesamte Leuchtenband setzt ein progressives Statement und sorgt für zusätzliche Helligkeit auf dem Weg vom bzw. zum Fahrzeug.</p> <p>Die LED-Heckleuchten pro umfassen:</p> <ul style="list-style-type: none"> <li>▶ dynamische Blinkleuchten</li> <li>▶ Bremsleuchten</li> <li>▶ Schlussleuchten</li> <li>▶ Heckkennzeichenleuchten</li> <li>▶ Rückfahrleuchten</li> <li>▶ durchgehendes Leuchtenband</li> <li>▶ dynamische Lichtinszenierung der Coming-Home-/Leaving-Home-Funktion im Stand</li> </ul> <p>Hinweis: im A6 e-tron nur bestellbar in Verbindung mit Tech (PQA) oder Tech plus (PQB)</p>		ohne Mehrpreis	●	●	●	-	○	-	

# Licht

## Digitale OLED-Heckleuchten<sup>7</sup>



Die zweite Generation der innovativen, digitalen OLED-Technologie der Heckleuchten ermöglicht ein neues Level neuartigen Lichtdesigns und erreicht eine beeindruckende Homogenität sowie scharfe Kontraste in der Ausleuchtung.

Die Lichtsignatur mit durchgehendem Leuchtenband ist ein sichtbares Erkennungszeichen nach hinten. Dreidimensionale Effekte ermöglichen eindrucksvolle Lichtszenarien und -inszenierungen. In Verbindung mit der Ausstattung digitale Lichtsignaturen<sup>11, 12</sup> werden bis zu acht verschiedene Schlusslichtsignaturen ermöglicht.

Die digitalen OLED-Heckleuchten beinhalten:

- ▶ dynamische Blinkleuchten
- ▶ durchgehendes Leuchtenband
- ▶ dynamische Lichtinszenierung der Coming-Home-/Leaving-Home-Funktion
- ▶ in Verbindung mit der Ausstattung digitale Lichtsignaturen<sup>11, 12</sup> bis zu acht verschiedene Schlusslichtsignaturen, wählbar über MMI oder die myAudi App<sup>12, 13</sup>
- ▶ Annäherungserkennung<sup>14</sup>
- ▶ Kommunikationslicht<sup>14</sup>

Das Kommunikationslicht<sup>14</sup> warnt andere Verkehrsteilnehmende vorausschauend vor Unfall- und Pannenstellen durch die Anzeige von Warnsymbolen in der digitalen OLED-Heckleuchte. Dazu werden die Daten der lokalen Gefahreninformation genutzt, die vor Ereignissen auf der Route wie Pannen, Unfällen, Sichtbehinderungen und Schleudergefahren warnt.

Des Weiteren wird im Kommunikationslicht<sup>14</sup> durch die Funktion Annäherungserkennung<sup>14</sup> die beleuchtete Fläche der digitalen OLED-Segmente automatisch vergrößert, wenn sich andere Verkehrsteilnehmende dem stehenden Fahrzeug von hinten annähern.

Während eines automatisierten Parkvorgangs<sup>11, 12, 15</sup> zeigt das Kommunikationslicht<sup>14</sup> mit einer spezifischen Schlusslichtsignatur ein entsprechendes Hinweissymbol innerhalb der digitalen OLED-Heckleuchte an.

Die Aufteilung der OLEDs in kleine, einzeln ansteuerbare Segmente mit dreidimensionalem Effekt ermöglicht dank eindrucksvoller Inszenierung neue Lichtszenarien. Fast futuristisch mutet die dynamische Lichtinszenierung der Coming-Home-/Leaving-Home-Funktion an. Auch sie ist auf die gewählte Schlusslichtsignatur abgestimmt und sorgt für zusätzliche Helligkeit auf dem Weg vom bzw. zum Fahrzeug.

Hinweis: im A6 e-tron und S6 e-tron nur bestellbar in Verbindung mit Tech pro (PQC)

Bestellschlüssel	EUR inkl. 19% MwSt. <sup>3</sup> EUR ohne MwSt. <sup>3</sup>	A6 e-tron	A6 e-tron performance	A6 e-tron quattro	A6 edition one e-tron	S6 e-tron	S6 edition one e-tron
ohne Mehrpreis		●	●	●	○	●	○



		Bestellschlüssel	EUR inkl. 19% MwSt. <sup>3</sup> EUR ohne MwSt. <sup>3</sup>	A6 e-tron	A6 e-tron performance	A6 e-tron quattro	A6 edition one e-tron	S6 e-tron	S6 edition one e-tron
<b>Digitale Lichtsignaturen<sup>16</sup></b>	<p>Innovative Technologie trifft auf markantes Design. Licht wird digital. Unverwechselbar und dynamisch bei Tag und bei Nacht. Mit sechs wählbaren Kombinationen der Tagfahrlicht- und Schlusslichtsignaturen und futuristisch anmutender dynamischer Lichtinszenierung.</p> <p>Indem zwischen den verschiedenen Grafiken im MMI oder in der myAudi App<sup>17</sup> ausgewählt werden kann, ist das Erscheinungsbild des Fahrzeugs immer wieder aufs Neue individuell gestaltbar. Mit den aktiven digitalen Lichtsignaturen wird ein neues Lichtdesign erlebbar.</p> <p>Hinweis: im A6 e-tron nur bestellbar in Verbindung mit Tech plus (PQB) oder Tech pro (PQC); im S6 e-tron nur bestellbar in Verbindung mit Tech pro (PQC)</p>		ohne Mehrpreis	<input checked="" type="checkbox"/>	<input checked="" type="checkbox"/>	<input checked="" type="checkbox"/>	<input type="checkbox"/>	<input checked="" type="checkbox"/>	<input type="checkbox"/>
<b>Leuchtende Audi Ringe hinten</b>	 <p>Die beleuchteten Audi Ringe hinten sind ein leuchtendes Statement für die Marke Audi und machen Ihren Audi unverwechselbar. Durch die Coming-Home-/Leaving-Home-Funktion der Heckleuchten werden die Ringe auch im Stand eindrucksvoll inszeniert.</p> <p>Hinweis: im A6 e-tron nur bestellbar in Verbindung mit Tech (PQA), Tech plus (PQB) oder Tech pro (PQC)</p>		ohne Mehrpreis	<input checked="" type="checkbox"/>	<input checked="" type="checkbox"/>	<input checked="" type="checkbox"/>	<input type="checkbox"/>	<input type="checkbox"/>	<input type="checkbox"/>
<b>Scheinwerfer-Reinigungsanlage</b>	 <p>Die Scheinwerfer-Reinigungsanlage sorgt durch eine Reinigung des Scheinwerfers mit Wasser und Hochdruck für mehr Licht auf der Straße.</p> <p>Hinweis: im A6 e-tron nur bestellbar in Verbindung mit Tech (PQA), Tech plus (PQB) oder Tech pro (PQC)</p>		ohne Mehrpreis	<input checked="" type="checkbox"/>	<input checked="" type="checkbox"/>	<input checked="" type="checkbox"/>	<input type="checkbox"/>	<input type="checkbox"/>	<input type="checkbox"/>

# Licht

		Bestellschlüssel	EUR inkl. 19% MwSt. <sup>3</sup>	EUR ohne MwSt. <sup>3</sup>	A6 e-tron	A6 e-tron performance	A6 e-tron quattro	A6 edition one e-tron	S6 e-tron	S6 edition one e-tron
<b>Fernlichtassistent<sup>7</sup></b>	<p>Durch automatisches Ein- und Ausschalten des Fernlichts wird das Blenden des Gegenverkehrs und anderer Verkehrsbeteiligter innerhalb der Systemgrenzen vermindert.</p> <p>Der Fernlichtassistent bietet:</p> <ul style="list-style-type: none"> <li>▶ selbstständige Erkennung von Scheinwerfern des Gegenverkehrs, Rückleuchten anderer Fahrzeuge und Lichtquellen von Ortschaften im Rahmen der Systemgrenzen</li> <li>▶ automatisches Ein- oder Ausschalten des Fernlichts je nach Verkehrssituation</li> <li>▶ Verbesserung der Sicht und einen Zugewinn an Komfort</li> </ul> <p>Hinweis: im A6 e-tron nur bestellbar in Verbindung mit Tech (PQA)</p>		ohne Mehrpreis	●	●	●	-	○	-	





D IN A 655 E

A6

Spiegel



	Bestellschlüssel	EUR inkl. 19% MwSt. <sup>3</sup> EUR ohne MwSt. <sup>3</sup>	A6 e-tron	A6 e-tron performance	A6 e-tron quattro	A6 edition one e-tron	S6 e-tron	S6 edition one e-tron
<b>Außenspiegel Fahrerseite asphärisch, Beifahrerseite asphärisch</b>			○	○	○	-	○	-
<b>Projektionsleuchte in den Außenspiegeln</b>		Die Projektionsleuchte an der Unterseite der Außenspiegel projiziert ein grafisches Element auf den Untergrund. Dies sorgt nicht nur für eine Verbesserung der Ausleuchtung im Einstiegsbereich des Fahrzeugs beim Ein- und Aussteigen, sondern auch für einen ausdrucksstarken Blickfang.	○	○	○	-	○	-
<b>Außenspiegelgehäuse in Wagenfarbe</b>			○	○	○	-	-	-
<b>Außenspiegelgehäuse schwarz</b>		Hinweis: im A6 e-tron nur bestellbar in Verbindung mit Exterieurpaket schwarz (PAH) und Exterieur S line (PY2); im S6 e-tron nur bestellbar in Verbindung mit Exterieurpaket schwarz (PAH)	ohne Mehrpreis ●	●	●	○	●	○
<b>Außenspiegelgehäuse Chromoptik matt silber</b>			-	-	-	-	○	-

# Spiegel

	Bestellschlüssel	EUR inkl. 19% MwSt. <sup>3</sup> EUR ohne MwSt. <sup>3</sup>	AG e-tron	AG e-tron performance	AG e-tron quattro	AG edition one e-tron	S6 e-tron	S6 edition one e-tron
<p><b>Außenspiegelgehäuse Carbon</b></p>  <p>setzen markante und hochwertige Akzente</p> <p>Hinweis: nicht in Verbindung mit dem virtuellen Außenspiegel ohne Projektionsleuchte (PAF)</p>	6FQ	690,- 579,83	●	●	●	-	●	-
<p><b>Virtuelle Außenspiegel ohne Projektionsleuchte</b></p>  <p>Durch die schlanke, aerodynamische Form ist der virtuelle Außenspiegel ein optisch ansprechendes Design- und Technologie-Highlight.</p> <p>Die in futuristisch anmutenden Gehäusen im seitlichen Karosseriebereich der A-Säule integrierten Kameras übertragen kontrastreiche Echtzeitbilder der Fahrzeugumgebung nach hinten auf hochauflösende OLED-Touchdisplays im Innenraum.</p> <p>Die virtuellen Außenspiegel bieten auf Wunsch eine Reihe situationsangepasster Ansichten für verbesserte Sicht gegenüber den herkömmlichen Außenspiegeln:</p> <ul style="list-style-type: none"> <li>▶ In der Bordsteinansicht wird das angezeigte Sichtfeld nach unten erweitert und das Bild vergrößert.</li> <li>▶ Die Kreuzungsansicht verringert den toten Winkel bei einem Abbiegevorgang dank erweitertem Sichtfeld zur Seite der gewünschten Abbiegerichtung.</li> <li>▶ unterstützt die Sicht bei Autobahnfahrten</li> </ul> <p>Das Fahrzeug erreicht durch die virtuellen Außenspiegel im Vergleich zu den konventionellen Außenspiegeln einen verbesserten cW-Wert sowie eine bessere Aeroakustik und generiert eine bessere Sicht nach außen auch bei Regen, Schnee oder tief stehender Sonne. Im Touchdisplay mit Annäherungssensorik kann die fahrende Person das Sichtfeld bezüglich Position ihren Bedürfnissen entsprechend einstellen und die Spiegelseite auswählen.</p> <p>Hinweis: Abweichend zu den Serienaußenspiegeln haben die virtuellen Außenspiegel keine Projektionsleuchte an der Unterseite verbaut. Somit werden keine grafischen Elemente auf den Untergrund projiziert.</p>	PAF	1.450,- 1.218,49	●	●	●	○	●	○



# Dachsysteme







	Bestellschlüssel	EUR inkl. 19% MwSt. <sup>3</sup> EUR ohne MwSt. <sup>3</sup>	A6 e-tron	A6 e-tron performance	A6 e-tron quattro	A6 edition one e-tron	S6 e-tron	S6 edition one e-tron
<p><b>Panorama-Glasdach mit schaltbarer Transparenz</b></p>  <p>Das Panorama-Glasdach mit schaltbarer Transparenz ermöglicht den zügigen Wechsel zwischen einem lichtdurchfluteten Innenraum oder wirksamen Blendschutz.</p> <p>Die Klimakomfortscheibe ist in neun Segmenten transparent bzw. intransparent schaltbar. Die Bedienung erfolgt über eine Taste im Dachmodul. Wählen Sie eine voreingestellte Transparenz oder steuern Sie die neun Segmente wie einen „digitalen Vorhang“.</p> <p>Wenn das Fahrzeug abgestellt wird, schaltet das Panorama-Glasdach automatisch auf intransparent, wodurch der Einblick von außen ins Fahrzeug verhindert wird (Privacy-Modus). Beim nächsten Motorstart wird der zuletzt eingestellte Zustand wiederhergestellt.</p>	3FP	2.300,- 1.932,77	●	●	●	○	●	○

# Verglasung

		Bestellschlüssel	EUR inkl. 19% MwSt. <sup>3</sup> EUR ohne MwSt. <sup>3</sup>	A6 e-tron	A6 e-tron performance	A6 e-tron quattro	A6 edition one e-tron	S6 e-tron	S6 edition one e-tron
<b>Wärmeschutz- und Akustikverglasung Frontscheibe</b>	Durch die Akustikfolie wird das Geräuschniveau im Innenraum verbessert.			○	○	○	○	○	○
<b>Akustikverglasung für Türscheiben vorn</b>	Die Akustikverglasung der Türscheiben vorn sorgt für eine verbesserte Außengeräuschkämmung.			○	○	○	○	○	○
<b>Sonnenschutzverglasung abgedunkelt</b>	Schützt vor Sonneneinstrahlung und unerwünschten Einblicken in den hinteren Fahrzeuginnenraum. Sie besteht aus einer abgedunkelten Heckscheibe sowie abgedunkelten hinteren Tür- und Seitenscheiben.	QL5	450,- 378,15	●	●	●	○	●	○
<b>Heckscheiben-Wisch-Waschanlage mit Intervallschaltung</b>	Hinweis: nur für A6/S6 Avant e-tron			○/-	○/-	○/-	○/-	○/-	○/-



# Weitere Außenausstattungen





		Bestellschlüssel	EUR inkl. 19% MwSt. <sup>3</sup>	EUR ohne MwSt. <sup>3</sup>	A6 e-tron	A6 e-tron performance	A6 e-tron quattro	A6 edition one e-tron	S6 e-tron	S6 edition one e-tron
<b>Stoßfänger advanced</b>	<ul style="list-style-type: none"> <li>▶ Kühlerschutzgitter in Wagenfarbe</li> <li>▶ Diffusor in Schwarz</li> </ul>				<input type="radio"/>	<input type="radio"/>	<input type="radio"/>	-	-	-
										
<b>Stoßfänger S line</b>	<ul style="list-style-type: none"> <li>▶ Kühlerschutzgitter in Wagenfarbe</li> <li>▶ Akzente in Chromoptik matt anthrazit im Bereich Front und Heck</li> <li>▶ Diffusor in Schwarz</li> </ul> <p>Hinweis: im A6 e-tron nur bestellbar in Verbindung mit Exterieur S line (PY2)</p>		ohne Mehrpreis		<input checked="" type="radio"/>	<input checked="" type="radio"/>	<input checked="" type="radio"/>	<input type="radio"/>	-	-
<b>Stoßfänger S-Modell</b>	<ul style="list-style-type: none"> <li>▶ Kühlerschutzgitter in Wagenfarbe</li> <li>▶ Akzente in Chromoptik matt silber im Bereich der Front und des Hecks</li> </ul>				-	-	-	-	<input type="radio"/>	<input type="radio"/>
										
<b>Türgriffe in Wagenfarbe</b>					<input type="radio"/>	<input type="radio"/>	<input type="radio"/>	-	<input type="radio"/>	-
<b>Türgriffe schwarz</b>	Hinweis: im A6 e-tron und S6 e-tron nur bestellbar in Verbindung mit Exterieurpaket schwarz (PAH)		ohne Mehrpreis		<input checked="" type="radio"/>	<input checked="" type="radio"/>	<input checked="" type="radio"/>	<input type="radio"/>	<input checked="" type="radio"/>	<input type="radio"/>
<b>Fensterzierleisten Aluminiumoptik</b>	<ul style="list-style-type: none"> <li>▶ obere Fensterzierleisten in Aluminiumsilber matt</li> <li>▶ untere Fensterzierleisten in Schwarz</li> <li>▶ Spange Dachkantenspoiler in Chromoptik matt silber (nur für A6/S6 Avant e-tron)</li> </ul>				<input type="radio"/>	<input type="radio"/>	<input type="radio"/>	-	<input type="radio"/>	-

# Weitere Außenausstattungen

		Bestellschlüssel	EUR inkl. 19% MwSt. <sup>3</sup> EUR ohne MwSt. <sup>3</sup>	A6 e-tron	A6 e-tron performance	A6 e-tron quattro	A6 edition one e-tron	S6 e-tron	S6 edition one e-tron
<b>Fensterzierleisten und Anbauteile dunkel</b>	<p>Die Ausstattung beinhaltet:</p> <ul style="list-style-type: none"> <li>▶ dunkle Akzente im Bereich der Fahrzeugfront, der Seite und des Hecks</li> <li>▶ Audi Ringe vorn und hinten in Anthrazitgrau</li> </ul> <p>Hinweis: im A6 e-tron und S6 e-tron nur bestellbar in Verbindung mit Exterieurpaket schwarz (PAH)</p>		ohne Mehrpreis	●	●	●	○	●	○
<b>Exterieur S line</b>	<p>Die Sportlichkeit kommt sehr wirkungsvoll durch dynamische Designelemente und markante Akzente zur Geltung.</p> <p>Exterieur S line beinhaltet:</p> <ul style="list-style-type: none"> <li>▶ Stoßfänger S line</li> <li>▶ Kühlerschutzgitter in Wagenfarbe</li> <li>▶ Akzente in der Front und am Heck in Chromoptik matt anthrazit</li> <li>▶ Diffusor in Schwarz</li> <li>▶ Räder Audi Sport, 5-Speichen-Tripod, schwarz metallic, glanzgedreht<sup>4</sup>, 8,0 J   9,0 J x 20, Reifen 235/45   265/40 R 20 (Ein Angebot der Audi Sport GmbH)</li> </ul>	PY2	2.100,- 1.764,71	●	●	●	○	-	-



● = als Sonderausstattung lieferbar ○ = Serienausstattung ● = Serien-/Sonderausstattung modellabhängig - = kein Angebot. Erläuterungen zu den Fußnoten finden Sie ab Seite 178.

	Bestellschlüssel	EUR inkl. 19% MwSt. <sup>3</sup> EUR ohne MwSt. <sup>3</sup>	A6 e-tron	A6 e-tron performance	A6 e-tron quattro	A6 edition one e-tron	S6 e-tron	S6 edition one e-tron
<p><b>Exterieurpaket schwarz</b></p>     <p>Schwarze Designelemente erzeugen einen eindrucksvollen Kontrast zur Fahrzeuglackierung. Dadurch kommen die Sportlichkeit und das progressive Design noch mehr zur Geltung.</p> <p>Das Exterieurpaket schwarz beinhaltet:</p> <ul style="list-style-type: none"> <li>▶ Außenspiegelgehäuse schwarz</li> <li>▶ Fensterzierleisten und Anbauteile dunkel mit Audi Ringen vorn und hinten in Anthrazitgrau</li> </ul> <p>Hinweis: im A6 e-tron nur bestellbar in Verbindung mit Exterieur S line (PY2)</p>	PAH	800,- 672,27	●	●	●	○	●	○

# Weitere Außenausstattungen

		Bestellschlüssel	EUR inkl. 19% MwSt. <sup>3</sup> EUR ohne MwSt. <sup>3</sup>	A6 e-tron	A6 e-tron performance	A6 e-tron quattro	A6 edition one e-tron	S6 e-tron	S6 edition one e-tron
<b>Heckspoiler</b>	Hinweis: nur für S6 Sportback e-tron			-	-	-	-	O/-	O/-
<b>Dachspoiler</b>	Hinweis: nur für A6/S6 Avant e-tron			O/-	O/-	O/-	O/-	O/-	O/-
<b>Heckklappenspoiler Carbon</b>	 <p>Der Heckklappenspoiler in hochwertigem Carbon setzt einen individuellen optischen Akzent und unterstreicht so den kraftvollen Auftritt des Fahrzeugs.</p> <p>Hinweis: nur für A6/S6 Sportback e-tron</p>	5J5	950,- 798,32	●/-	●/-	●/-	●/-	●/-	●/-
<b>Modellkennzeichnung am Heck</b>				○	○	○	○	○	○
<b>Entfall Modellkennzeichnung am Heck</b>		2Z0	ohne Mehrpreis	●	●	●	●	●	●
<b>Vorbereitung für Anhängervorrichtung</b>	<p>Die Ausstattung ermöglicht die spätere Nachrüstung einer Anhängervorrichtung und beinhaltet bereits die dafür notwendigen technischen Voraussetzungen.</p> <p>Eine Anhängervorrichtung ist über Audi Original Zubehör erhältlich. Sie sollte durch eine Fachwerkstatt nachgerüstet werden, da unter Umständen zusätzliche Umbauten am Fahrzeug erforderlich sind.</p> <p>Hinweis: Zum aktuellen Zeitpunkt ist die Nachrüstung einer Anhängervorrichtung bis auf Weiteres nicht möglich.</p>			○	○	○	○	○	○

	Bestellschlüssel	EUR inkl. 19% MwSt. <sup>3</sup> EUR ohne MwSt. <sup>3</sup>	A6 e-tron	A6 e-tron performance	A6 e-tron quattro	A6 edition one e-tron	S6 e-tron	S6 edition one e-tron
<p><b>Anhängervorrichtung mechanisch schwenkbar</b></p>  <p>Die Anhängervorrichtung mit mechanisch schwenkbarem Kugelkopf lässt sich komfortabel über eine Taste im Gepäckraum elektrisch entriegeln.</p> <p>Die Gespannstabilisierung erfolgt während der Fahrt über die elektronische Stabilisierungskontrolle (ESC). Eine schwenkbare Systemsteckdose ermöglicht den Dauerbetrieb von elektrischen Geräten im Anhänger oder Wohnwagen. Die Anhängervorrichtung sowie die Systemsteckdose können unsichtbar hinter die Stoßängerschürze geschwenkt werden.</p> <p>Der Anhängerassistent<sup>7, 18</sup> unterstützt beim Einsatz des Fahrzeugs als Zugfahrzeug und ist kompatibel mit allen Anhängern mit starrer Deichsel. Bei der Rückwärtsfahrt kann das Gespann mit dem Anhängerassistenten<sup>7, 18</sup> automatisch gelenkt werden. Die Richtung wird dabei komfortabel per Touchbedienung auf dem MMI touch-Display gesteuert. Das Kamerabild zeigt bei der Rückwärtsfahrt den Systemzustand und die Reaktion des Gespanns sowie den aktuellen beziehungsweise den gewünschten Knickwinkel an. Bei aktivem System kann die Kollision zwischen Fahrzeug und Hänger beim Rückwärtsfahren vermieden werden.</p>	1D4	1.100,- 924,37	●	●	●	●	●	●

# Interieur











# Sitzbezüge/Lederausstattungen







## Basis

					
Farbe (Bestellschlüssel)	Schwarz (MI)	Schwarz (FW)	Santosbraun (HB)	Perlmutterbeige (II)	Stahlgrau (IJ)
Normalsitz	► Interieur mit Normalsitzen in Stoff Argument (Serienausstattung)*	► Interieur mit Normalsitzen, Leder/ Kunstleder-Kombination (PWA)*	► Interieur mit Normalsitzen, Leder/ Kunstleder-Kombination (PWB)	► Interieur mit Normalsitzen, Leder/ Kunstleder-Kombination (PWC)*	► Interieur mit Normalsitzen, Leder/ Kunstleder-Kombination (PWT)
Sportsitz	► Interieur mit Sportsitzen in Stoff Argument (PWD)	► Interieur mit Sportsitzen, Leder/ Kunstleder-Kombination (PWE)	–	► Interieur mit Sportsitzen, Leder/ Kunstleder-Kombination, Leder perforiert (PWF)	–
Schalttafel oben (Kontrastnaht)	Schwarz (Stahlgrau)	Schwarz (Stahlgrau)	Schwarz (Stahlgrau)	Schwarz (Stahlgrau)	Schwarz (Stahlgrau)
Softwrap (Kontrastnaht)	Schwarz	Schwarz (Stahlgrau)	Santosbraun (Stahlgrau)	Perlmutterbeige (Stahlgrau)	Schwarz (Stahlgrau)
Lenkrad, Schalttafel unten	Schwarz	Schwarz	Schwarz	Schwarz	Schwarz
Türspiegel, Türarmauflage (Kontrastnaht)	Schwarz	Schwarz (Stahlgrau)	Santosbraun (Stahlgrau)	Perlmutterbeige (Stahlgrau)	Schwarz (Stahlgrau)
Türbrüstung	Schwarz	Schwarz	Schwarz	Schwarz	Schwarz
Mittelkonsole Wings, Mittelarmlehne	Schwarz	Schwarz	Santosbraun	Perlmutterbeige	Schwarz
Sitzbezug (Kontrastnaht)	Schwarz	Schwarz (Stahlgrau)	Santosbraun (Stahlgrau)	Perlmutterbeige (Stahlgrau)	Stahlgrau (Anthrazit)
Sicherheitsgurte	Schwarz	Schwarz	Schwarz	Schwarz	Schwarz
Teppichboden, Fußmatten	Schwarz	Schwarz	Schwarz	Schwarz	Schwarz
Laderaumabdeckung	Schwarz	Schwarz	Schwarz	Schwarz	Schwarz
Dachhimmel	Felsgrau	Felsgrau	Schwarz	Felsgrau	Felsgrau

\* Siehe Abbildung.





# Sitzbezüge/Lederausstattungen

## Interieur S line

				
Farbe (Bestellschlüssel)	Schwarz (OT)	Schwarz (GX)	Pastell Silber (OX)	Schwarz (AR)
Sportsitz	► Interieur mit Sportsitzen in Stoff Kaskade/ Kunstleder-Kombination mit Wasserfallstep- pung (PWK)	► Interieur mit Sportsitzen, Leder/Kunstleder- Kombination (PWL)* oder Sportsitzen, Mikro- faser Dinamica/Leder-Kombination (PWN)  Mit Wasserfallsteppung und S-Prägung	► Interieur mit Sportsitzen, Leder/Kunstleder- Kombination (PWM)  Mit Wasserfallsteppung und S-Prägung	► Interieur mit Sportsitzen, Mikrofaser Dina- mica/Leder-Kombination (YYB)*  Mit Wasserfallsteppung und S-Prägung
Sportsitz plus (mit Trichterblende in den Sitzlehnen)	-	► Interieur mit Sportsitzen plus, Leder-Kombi- nation perforiert mit Rautensteppung (PWO)	-	► Interieur mit Sportsitzen plus, Leder-Kombi- nation perforiert mit Rautensteppung (YYC)
Schalttafel oben (Kontrastnaht)	Schwarz (Stahlgrau)	Schwarz (Stahlgrau)	Schwarz (Stahlgrau)	Schwarz (Stahlgrau)
Softwrap (Kontrastnaht)	Schwarz-Anthrazit (Kardamombeige)	Schwarz (Stahlgrau)	Schwarz-Anthrazit (Kardamombeige)	Schwarz (Expressrot)
Lenkrad (Kontrastnaht)	Schwarz (Stahlgrau)	Schwarz (Stahlgrau)	Schwarz (Stahlgrau)	Schwarz (Stahlgrau)
Schalttafel unten, Türbrüstung	Schwarz	Schwarz	Schwarz	Schwarz
Türspiegel, Tür Armauflage (Kontrastnaht)	Schwarz-Anthrazit (Kardamombeige)	Schwarz (Stahlgrau)	Schwarz-Anthrazit (Kardamombeige)	Schwarz (Expressrot)
Mittelkonsole Wings, Mittelarmlehne	Schwarz-Anthrazit	Schwarz	Schwarz-Anthrazit	Schwarz
Sitzbezug (Kontrastnaht vorn)	Schwarz (Kardamombeige)	Schwarz (Stahlgrau)	Pastell Silber (Kardamombeige)	Schwarz (Expressrot)
Sicherheitsgurte	Schwarz	Schwarz	Schwarz	Schwarz-Crescendorot
Fußmatten	Schwarz	Schwarz	Schwarz	Schwarz
Teppichboden, Laderaumabdeckung, Dachhimmel	Schwarz	Schwarz	Schwarz	Schwarz

\* Siehe Abbildung.

## Interieur S-Modelle

				
Farbe (Bestellschlüssel)	Schwarz (GX)	Pastellsilber (OX)	Arrasrot (OR)	Schwarz (AR)
Sportsitz	<ul style="list-style-type: none"> <li>▶ Interieur mit Sportsitzen, Leder/Kunstleder-Kombination (Serienausstattung) oder Sportsitzen, Mikrofaser Dinamica/Leder-Kombination (PWN)</li> <li>Mit Wasserfallsteppung und S-Prägung</li> </ul>	<ul style="list-style-type: none"> <li>▶ Interieur mit Sportsitzen, Leder/Kunstleder-Kombination (PWM)</li> <li>Mit Wasserfallsteppung und S-Prägung</li> </ul>	–	<ul style="list-style-type: none"> <li>▶ Interieur mit Sportsitzen, Mikrofaser Dinamica/Leder-Kombination (YYB)</li> <li>Mit Wasserfallsteppung und S-Prägung</li> </ul>
Sportsitz plus (mit Trichterblende in den Sitzlehnen)	<ul style="list-style-type: none"> <li>▶ Interieur mit Sportsitzen plus, Leder-Kombination perforiert mit Rautensteppung (PWO)*</li> </ul>	–	<ul style="list-style-type: none"> <li>▶ Interieur mit Sportsitzen plus in Leder-Kombination perforiert mit Rautensteppung (PWQ)</li> </ul>	<ul style="list-style-type: none"> <li>▶ Interieur mit Sportsitzen plus, Leder-Kombination perforiert mit Rautensteppung (YYC)*</li> </ul>
Schalttafel oben (Kontrastnaht)	Schwarz (Stahlgrau)	Schwarz (Stahlgrau)	Schwarz (Stahlgrau)	Schwarz (Stahlgrau)
Softwrap	Schwarz (Stahlgrau)	Schwarz-Anthrazit (Kardamombeige)	Schwarz (Stahlgrau)	Schwarz (Expressrot)
Lenkrad (Kontrastnaht)	Schwarz (Stahlgrau)	Schwarz (Stahlgrau)	Schwarz (Stahlgrau)	Schwarz (Stahlgrau)
Schalttafel unten, Türbrüstung	Schwarz	Schwarz	Schwarz	Schwarz
Türspiegel, Tür Armauflage (Kontrastnaht)	Schwarz (Stahlgrau)	Schwarz-Anthrazit (Kardamombeige)	Schwarz (Stahlgrau)	Schwarz (Expressrot)
Mittelkonsole Wings, Mittelarmlehne	Schwarz	Schwarz-Anthrazit	Schwarz	Schwarz
Sitzbezug (Kontrastnaht vorn)	Schwarz (Stahlgrau)	Pastellsilber (Kardamombeige)	Arrasrot (Stahlgrau)	Schwarz (Expressrot)
Sicherheitsgurte	Schwarz	Schwarz	Schwarz	Schwarz-Crescendorot
Fußmatten	Schwarz	Schwarz	Schwarz	Schwarz
Teppichboden, Laderaumabdeckung, Dachhimmel	Schwarz	Schwarz	Schwarz	Schwarz

\* Siehe Abbildung.

# Sitze und Sitzkomfort





		Bestellschlüssel	EUR inkl. 19% MwSt. <sup>3</sup>	EUR ohne MwSt. <sup>3</sup>	A6 e-tron	A6 e-tron performance	A6 e-tron quattro	A6 edition one e-tron	S6 e-tron	S6 edition one e-tron
<b>Normalsitze vorn</b>	Die Normalsitze vorn bieten angenehmen Sitzkomfort und können mit verschiedenen Sitzbezugmaterialien und -farben kombiniert werden.				○	○	○	-	-	-
<b>Sportsitze vorn</b>	Auf sportliche Ambitionen abgestimmt. Sportsitze vorn mit ausgeprägter Form und individueller Einstellung.  Die Sportsitze vorn verfügen zusätzlich über: ▶ manuell ausziehbare Oberschenkelauflage ▶ optisch integrierte Kopfstützen ▶ ausgeprägte Sitzseitenwangen für guten Seitenhalt in Kurven  Hinweis: im A6 e-tron nur bestellbar in Verbindung mit einem Interieurpaket mit Sportsitzen (PWD/PWE/PWF/PWK/PWL/PWM/PWN/YDG/YN1/YYB)		ohne Mehrpreis		●	●	●	○	○	○
<b>Sportsitze plus vorn</b>	Die Sportsitze plus vorn zeichnen sich besonders durch markante Details wie die integrierten Kopfstützen und das S-Emblem aus.  Die Sportsitze plus vorn verfügen zusätzlich über: ▶ manuell ausziehbare Oberschenkelauflage ▶ optisch integrierte Kopfstützen ▶ ausgeprägte Sitzseitenwangen für guten Seitenhalt in Kurven ▶ Dekorblende im Lehnenkopf mit S-Emblem  Hinweis: nur bestellbar in Verbindung mit ausgewählten Interieurpaketen (im A6 e-tron: PWO/YDH/YN2/YYC; im S6 e-tron: PWO/PWQ/YDH/YN2/YYC)		ohne Mehrpreis		●	●	●	●	●	●
<b>Vordersitze manuell einstellbar</b>	Es steht eine Vielzahl manueller Einstellmöglichkeiten zur Verfügung: ▶ Sitzhöhe ▶ Sitzlängsposition ▶ Lehnenneigung ▶ Sitzneigung (nur in Verbindung mit Sportsitz vorn) ▶ Sitztiefe (nur in Verbindung mit Sportsitz vorn)				○	○	○	-	-	-

# Sitze und Sitzkomfort

		Bestellschlüssel	EUR inkl. 19% MwSt. <sup>3</sup> EUR ohne MwSt. <sup>3</sup>	A6 e-tron	A6 e-tron performance	A6 e-tron quattro	A6 edition one e-tron	S6 e-tron	S6 edition one e-tron
<p><b>Vordersitze elektrisch einstellbar</b></p>  <p>Elektrische Einstellung von:</p> <ul style="list-style-type: none"> <li>▶ Sitzhöhe</li> <li>▶ Sitzlängsposition</li> <li>▶ Sitz- und Lehnenneigung</li> </ul> <p>bei Sportsitzen vorn und Sportsitzen plus vorn zusätzlich mit manueller Einstellung der Oberschenkelauflage</p> <p>Hinweis: im A6 e-tron nur bestellbar in Verbindung mit Tech plus (PQB) oder Tech pro (PQC)</p>		ohne Mehrpreis	●	●	●	○	○	○	
<p><b>Memory-Funktion</b></p> <p>Die Memory-Funktion für die Fahrerseite bietet zwei Speicherplätze für den elektrisch einstellbaren Fahrersitz und die Außenspiegel sowie das Lenkrad. Über die Speichertaste in der Türverkleidung können die Einstellungen gespeichert und abgerufen werden. Zusätzlich wird die letzte Position automatisch im persönlichen Profil gespeichert.</p> <p>Hinweis: im A6 e-tron nur bestellbar in Verbindung mit Tech plus (PQB) oder Tech pro (PQC)</p>		ohne Mehrpreis	●	●	●	○	○	○	
<p><b>Mittelarmlehne vorn</b></p>  <p>in der Neigung 4-fach verstellbar, mit Verriegelungstaste</p>			○	○	○	○	○	○	



	Bestellschlüssel	EUR inkl. 19% MwSt. <sup>3</sup> EUR ohne MwSt. <sup>3</sup>	A6 e-tron	A6 e-tron performance	A6 e-tron quattro	A6 edition one e-tron	S6 e-tron	S6 edition one e-tron
<b>Kopfstützen vorn</b> 			<input type="radio"/>	<input type="radio"/>	<input type="radio"/>	<input type="radio"/>	<input type="radio"/>	<input type="radio"/>
<b>Variable Kopfstützen für die Vordersitze</b>  mit manueller Einstellung von Kopfstützenhöhe und -abstand Hinweis: nur in Verbindung mit ausgewählten Interieurpaketen (PWA/PWB/PWC/PWT)	5ZC	125,- 105,04	<input checked="" type="radio"/>	<input checked="" type="radio"/>	<input checked="" type="radio"/>	-	-	-
<b>4-Wege-Lendenwirbelstütze für die Vordersitze</b>  Elektrisch, horizontal und vertikal in vier Richtungen individuell einstellbar, sorgt die Lendenwirbelstütze für eine entspannte, ergonomische Sitzhaltung.			<input type="radio"/>	<input type="radio"/>	<input type="radio"/>	<input type="radio"/>	<input type="radio"/>	<input type="radio"/>

# Sitze und Sitzkomfort



		Bestellschlüssel	EUR inkl. 19% MwSt. <sup>3</sup> EUR ohne MwSt. <sup>3</sup>	A6 e-tron	A6 e-tron performance	A6 e-tron quattro	A6 edition one e-tron	S6 e-tron	S6 edition one e-tron
<b>Kindersitzbefestigung i-Size auf der Beifahrerseite und i-Size und Top Tether auf den äußeren Fondsitzen</b>	<p>Normhalterung zur praktischen Befestigung von i-Size- und ISOFIX-Kindersitzen vorn und auf den äußeren Fondsitzen.</p> <p>Mit dem sogenannten Top Tether steht ein zusätzlicher Befestigungspunkt oben am Sitz für die äußeren Fondsitze zur Verfügung.</p> <p>Die empfohlenen Kindersitze von Audi Original Zubehör erhalten Sie bei Ihrem Audi Partner.</p>			○	○	○	○	○	○
<b>Stoff Argument<sup>19</sup></b>	<p>für Normalsitze vorn:</p> <ul style="list-style-type: none"> <li>▶ Sitzmittelbahnen in Stoff Argument schwarz</li> <li>▶ Sitzseitenwangen und Kopfstützen in Stoff uni schwarz</li> </ul> <p>Die Sitzbezüge im Fond sind optisch an die Vordersitze angepasst.</p>			○	○	○	-	-	-
<b>Interieur mit Normalsitzen, Leder/Kunstleder-Kombination schwarz</b>	<p>Das Paket beinhaltet:</p> <ul style="list-style-type: none"> <li>▶ Normalsitze vorn</li> <li>▶ Sitzmittelbahn in Leder schwarz, Sitzseitenwangen und Kopfstützen in Kunstleder schwarz, mit Kontrastnähten (Sitzbezüge im Fond optisch an die Vordersitze angepasst)</li> <li>▶ Interieurelemente oben und unten Kunstleder plus schwarz: Dekorelemente in der Instrumententafel und den Türen in Kunstleder plus in Feinoptik mit Kontrastnaht in Stahlgrau, Mittelarmlehne in Kunstleder in Klassikoptik, Mittelkonsole und Türarmlagen in Kunstleder plus in Feinoptik</li> <li>▶ Instrumententafel-Oberseite schwarz mit Kontrastnaht in Stahlgrau</li> <li>▶ Dekoreinlagen Aluminium matt gebürstet anthrazit für Einleger in der Instrumententafel und in den Türen vorn</li> <li>▶ Akzentflächen und Bedientasten schwarz glänzend für Elemente in Mittelkonsole und Abdeckung Getränkehalter</li> <li>▶ Einstiegsleisten mit Aluminiumeinlegern vorn, beleuchtet</li> </ul>	PWA	1.850,- 1.554,62	●	●	●	-	-	-



	Bestellschlüssel	EUR inkl. 19% MwSt. <sup>3</sup> EUR ohne MwSt. <sup>3</sup>	A6 e-tron	A6 e-tron performance	A6 e-tron quattro	A6 edition one e-tron	S6 e-tron	S6 edition one e-tron
<p><b>Interieur mit Normalsitzen, Leder/Kunstleder-Kombination braun</b></p>  <p>Das Paket beinhaltet:</p> <ul style="list-style-type: none"> <li>▶ Normalsitze vorn</li> <li>▶ Sitzmittelbahnen in Leder santosbraun, Sitzseitenwangen und Kopfstützen in Kunstleder santosbraun, mit Kontrastnähten (Sitzbezüge im Fond optisch an die Vordersitze angepasst)</li> <li>▶ Interieurelemente oben und unten Kunstleder plus in Santosbraun: Dekorelemente in der Instrumententafel und den Türen in Kunstleder plus in Feinoptik mit Kontrastnaht in Stahlgrau, Mittelarmlehne in Kunstleder in Klassikoptik, Mittelkonsole und Türarmauflagen in Kunstleder plus in Feinoptik</li> <li>▶ Instrumententafel-Oberseite schwarz mit Kontrastnaht in Stahlgrau</li> <li>▶ Dekoreinlagen Aluminium matt gebürstet anthrazit für Einleger in der Instrumententafel und in den Türen vorn</li> <li>▶ Akzentflächen und Bedientasten schwarz glänzend für Elemente in Mittelkonsole und Abdeckung Getränkehalter</li> <li>▶ Einstiegsleisten mit Aluminiumeinlegern vorn, beleuchtet</li> <li>▶ Dachhimmel Stoff schwarz</li> </ul>	PWB	2.130,- 1.789,92	●	●	●	-	-	-
<p><b>Interieur mit Normalsitzen, Leder/Kunstleder-Kombination beige</b></p>  <p>Das Paket beinhaltet:</p> <ul style="list-style-type: none"> <li>▶ Normalsitze vorn</li> <li>▶ Sitzmittelbahnen in Leder perlmuttbeige, Sitzseitenwangen und Kopfstützen in Kunstleder perlmuttbeige, mit Kontrastnähten (Sitzbezüge im Fond optisch an die Vordersitze angepasst)</li> <li>▶ Interieurelemente oben und unten Kunstleder plus in Perlmuttbeige: Dekorelemente in der Instrumententafel und den Türen in Kunstleder plus in Feinoptik mit Kontrastnaht in Stahlgrau, Mittelarmlehne in Kunstleder in Klassikoptik, Mittelkonsole und Türarmauflagen in Kunstleder plus in Feinoptik</li> <li>▶ Instrumententafel-Oberseite schwarz mit Kontrastnaht in Stahlgrau</li> <li>▶ Dekoreinlagen Aluminium matt gebürstet anthrazit für Einleger in der Instrumententafel und in den Türen vorn</li> <li>▶ Akzentflächen und Bedientasten schwarz glänzend für Elemente in Mittelkonsole und Abdeckung Getränkehalter</li> <li>▶ Einstiegsleisten mit Aluminiumeinlegern vorn, beleuchtet</li> </ul>	PWC	1.850,- 1.554,62	●	●	●	-	-	-

# Sitze und Sitzkomfort

	Bestellschlüssel	EUR inkl. 19% MwSt. <sup>3</sup> EUR ohne MwSt. <sup>3</sup>	AG e-tron	AG e-tron performance	AG e-tron quattro	AG edition one e-tron	S6 e-tron	S6 edition one e-tron
<p><b>Interieur mit Normalsitzen, Leder/Kunstleder-Kombination grau</b></p>  <p>Das Paket beinhaltet:</p> <ul style="list-style-type: none"> <li>▶ Normalsitze vorn</li> <li>▶ Sitzmittelbahnen in Leder stahlgrau, Sitzseitenwangen und Kopfstützen in Kunstleder stahlgrau, mit Kontrastnähten (Sitzbezüge im Fond optisch an die Vordersitze angepasst)</li> <li>▶ Interieurelemente oben und unten Kunstleder plus in Schwarz: Dekorelemente in der Instrumententafel und den Türen in Kunstleder plus in Feinoptik mit Kontrastnaht in Stahlgrau, Mittelarmlehne in Kunstleder in Klassikoptik, Mittelkonsole und Türarmlagen in Kunstleder plus in Feinoptik</li> <li>▶ Instrumententafel-Oberseite schwarz mit Kontrastnaht in Stahlgrau</li> <li>▶ Dekoreinlagen Aluminium matt gebürstet anthrazit für Einleger in der Instrumententafel und in den Türen vorn</li> <li>▶ Akzentflächen und Bedientasten schwarz glänzend für Elemente in Mittelkonsole und Abdeckung Getränkehalter</li> <li>▶ Einstiegsleisten mit Aluminiumeinlegern vorn, beleuchtet</li> </ul>	PWT	1.850,- 1.554,62	●	●	●	-	-	-
<p><b>Interieur mit Sportsitzen, Stoff schwarz</b></p>  <p>Das Paket beinhaltet:</p> <ul style="list-style-type: none"> <li>▶ Sportsitze vorn mit optisch integrierten Kopfstützen und ausgeprägten Sitzseitenwangen für guten Seitenhalt in Kurven</li> <li>▶ Sitzmittelbahnen in Stoff Argument<sup>19</sup> schwarz, Sitzseitenwangen und Kopfstützen in Stoff uni schwarz (Sitzbezüge im Fond optisch an die Vordersitze angepasst)</li> <li>▶ 4-Wege-Lendenwirbelstütze für die Vordersitze, elektrisch, horizontal und vertikal in vier Richtungen individuell einstellbar</li> <li>▶ Interieurelemente oben und unten Kunstleder: Dekorelemente in der Instrumententafel, den Türen und Türarmlagen sowie Mittelarmlehne und Mittelkonsole in Kunstleder in Klassikoptik schwarz</li> <li>▶ Instrumententafel-Oberseite schwarz mit Kontrastnaht in Stahlgrau</li> <li>▶ Dekoreinlagen Aluminium matt gebürstet anthrazit für Einleger in der Instrumententafel und in den Türen vorn</li> <li>▶ Akzentflächen und Bedientasten schwarz matt für Elemente in Mittelkonsole</li> <li>▶ Einstiegsleisten mit Aluminiumeinlegern vorn</li> </ul>	PWD	460,- 386,55	●	●	●	-	-	-

	Bestellschlüssel	EUR inkl. 19% MwSt. <sup>3</sup> EUR ohne MwSt. <sup>3</sup>	A6 e-tron	A6 e-tron performance	A6 e-tron quattro	A6 edition one e-tron	S6 e-tron	S6 edition one e-tron
<p><b>Interieur mit Sportsitzen, Leder/Kunstleder-Kombination schwarz</b></p>  <p>Das Paket beinhaltet:</p> <ul style="list-style-type: none"> <li>▶ Sportsitze vorn mit optisch integrierten Kopfstützen und ausgeprägten Sitzseitenwangen für guten Seitenhalt in Kurven</li> <li>▶ Sitzmittelbahnen in Leder schwarz, Sitzseitenwangen und Kopfstützen in Kunstleder schwarz, mit Kontrastnähten (Sitzbezüge im Fond optisch an die Vordersitze angepasst)</li> <li>▶ 4-Wege-Lendenwirbelstütze für die Vordersitze, elektrisch, horizontal und vertikal in vier Richtungen individuell einstellbar</li> <li>▶ Interieurelemente oben und unten Kunstleder plus in Schwarz: Dekorelemente in der Instrumententafel und den Türen in Kunstleder plus in Feinoptik mit Kontrastnaht in Stahlgrau, Mittelarmlehne in Kunstleder in Klassikoptik, Mittelkonsole und Türarmauflagen in Kunstleder plus in Feinoptik</li> <li>▶ Instrumententafel-Oberseite schwarz mit Kontrastnaht in Stahlgrau</li> <li>▶ Dekoreinlagen Aluminium matt gebürstet anthrazit für Einleger in der Instrumententafel und in den Türen vorn</li> <li>▶ Akzentflächen und Bedientasten schwarz glänzend für Elemente in Mittelkonsole und Abdeckung Getränkehalter</li> <li>▶ Einstiegsleisten mit Aluminiumeinlegern vorn, beleuchtet</li> </ul>	PWE	2.310,- 1.941,18	●	●	●	-	-	-
<p><b>Interieur mit Sportsitzen, Leder/Kunstleder-Kombination beige, belüftet</b></p>  <p>Das Paket beinhaltet:</p> <ul style="list-style-type: none"> <li>▶ Sportsitze vorn mit Sitzbelüftung, optisch integrierten Kopfstützen und ausgeprägten Sitzseitenwangen für guten Seitenhalt in Kurven</li> <li>▶ belüftete Sitzmittelbahn der Vordersitze und nicht belüftete Sitzmittelbahn der beiden äußeren Fondsitze in Leder perforiert perlmuttbeige; Sitzseitenwangen, Mittelarmlehne, mittleren Fondsitz und Kopfstütze der Fondsitze in Kunstleder perlmuttbeige, mit Kontrastnähten</li> <li>▶ 4-Wege-Lendenwirbelstütze für die Vordersitze, elektrisch, horizontal und vertikal in vier Richtungen individuell einstellbar</li> <li>▶ Interieurelemente oben und unten Kunstleder plus perlmuttbeige: Dekorelemente in der Instrumententafel und den Türen in Kunstleder plus in Feinoptik mit Kontrastnaht in Stahlgrau, Mittelarmlehne in Kunstleder in Klassikoptik, Mittelkonsole und Türarmauflagen in Kunstleder plus in Feinoptik</li> <li>▶ Instrumententafel-Oberseite schwarz mit Kontrastnaht in Stahlgrau</li> <li>▶ Dekoreinlagen Aluminium matt gebürstet anthrazit für Einleger in der Instrumententafel und in den Türen vorn</li> <li>▶ Akzentflächen und Bedientasten schwarz glänzend für Elemente in Mittelkonsole und Abdeckung Getränkehalter</li> <li>▶ Einstiegsleisten mit Aluminiumeinlegern vorn, beleuchtet</li> </ul>	PWF	3.210,- 2.697,48	●	●	●	-	-	-

# Sitze und Sitzkomfort

## Interieur S line mit Sportsitzen, Stoff/Kunstleder-Kombination schwarz



Das Paket beinhaltet:

- ▶ Sportsitze vorn mit optisch integrierten Kopfstützen und ausgeprägten Sitzseitenwangen für guten Seitenhalt in Kurven
- ▶ Sitzmittelbahnen in Stoff Kaskade<sup>20</sup> mit Wasserfallsteppung, Kopfstützen und Sitzseitenwangen in Kunstleder, mit Kontrastnähten (Sitzbezüge im Fond optisch an die Vordersitze angepasst)
- ▶ 4-Wege-Lendenwirbelstütze für die Vordersitze, elektrisch, horizontal und vertikal in vier Richtungen individuell einstellbar
- ▶ Interieurelemente oben und unten Stoff Kaskade<sup>20</sup>: Dekorelemente in der Instrumententafel und den Türen in Stoff Kaskade<sup>20</sup> mit Kontrastnaht in Kardamombeige, Mittelarmlehne, Mittelkonsole und Türarmlagen in Stoff Kaskade<sup>20</sup>
- ▶ Instrumententafel-Oberseite schwarz mit Kontrastnaht in Stahlgrau
- ▶ Dekoreinlagen Aluminium matt gebürstet mit Linearprägung anthrazit für Einleger in der Instrumententafel und in den Türen vorn
- ▶ Akzentflächen und Bedientasten schwarz glänzend für Elemente in Mittelkonsole und Abdeckung Getränkehalter
- ▶ Sportlenkrad, 3-Speichen, lederfrei, oben und unten abgeflacht, mit Multifunktion und Schaltwippen sowie Lenkradapplikation Chromoptik, S-Emblem, Lenkradgriffen in perforiertem Leder und Kontrastnaht (1MB)\* oder Sportlederlenkrad, 3-Speichen, oben und unten abgeflacht, mit Multifunktion und Schaltwippen (1XY)
- ▶ Einstiegsleisten mit Aluminiumeinlegern vorn, beleuchtet, S-Schriftzug
- ▶ Pedalerie und Fußstütze in Edelstahl
- ▶ Dachhimmel Stoff schwarz

\* Hinweis: mit dem Sportlenkrad, 3-Speichen, lederfrei, oben und unten abgeflacht, mit Multifunktion und Schaltwippen (1MB) nur in Verbindung mit Tech plus (PQB) oder Tech pro (PQC)

Bestellschlüssel	EUR inkl. 19% MwSt. <sup>3</sup> EUR ohne MwSt. <sup>3</sup>	AG e-tron	AG e-tron performance	AG e-tron quattro	AG edition one e-tron	S6 e-tron	S6 edition one e-tron
PWK	2.230,- 1.873,95	●	●	●	○	-	-

	Bestellschlüssel	EUR inkl. 19% MwSt. <sup>3</sup> EUR ohne MwSt. <sup>3</sup>	AG e-tron	AG e-tron performance	AG e-tron quattro	AG edition one e-tron	S6 e-tron	S6 edition one e-tron
<p><b>Interieur S mit Sportsitzen, Leder/Kunstleder-Kombination schwarz</b></p>  <p>Das Paket beinhaltet:</p> <ul style="list-style-type: none"> <li>▶ Sportsitze vorn mit optisch integrierten Kopfstützen und ausgeprägten Sitzseitenwangen für guten Seitenhalt in Kurven</li> <li>▶ Sitzmittelbahnen in Leder schwarz mit Wasserfallsteppung, Sitzseitenwangen und Kopfstützen in Kunstleder schwarz, mit Kontrastnähten und S-Prägung in den Lehnen der Vordersitze (Sitzbezüge im Fond optisch an die Vordersitze angepasst)</li> <li>▶ 4-Wege-Lendenwirbelstütze für die Vordersitze, elektrisch, horizontal und vertikal in vier Richtungen individuell einstellbar</li> <li>▶ Interieurelemente oben und unten Kunstleder plus in Schwarz: Dekorelemente in der Instrumententafel und den Türen in Kunstleder plus in Feinoptik mit Kontrastnaht in Stahlgrau, Mittelarmlehne in Kunstleder in Klassikoptik, Mittelkonsole und Türarmlagen in Kunstleder plus in Feinoptik</li> <li>▶ Instrumententafel-Oberseite schwarz mit Kontrastnaht in Stahlgrau</li> <li>▶ Dekoreinlagen Aluminium matt gebürstet mit Linearprägung anthrazit für Einleger in der Instrumententafel und in den Türen vorn</li> <li>▶ Akzentflächen und Bedientasten schwarz glänzend für Elemente in Mittelkonsole und Abdeckung Getränkehalter</li> <li>▶ Sportlederlenkrad, 3-Speichen, oben und unten abgeflacht, mit Multifunktion und Schaltwippen sowie Lenkradapplikation Chromoptik, S-Emblem, Lenkradgriffen in perforiertem Leder und Kontrastnaht</li> <li>▶ Einstiegsleisten mit Aluminiumeinlegern vorn, beleuchtet, S-Schriftzug</li> <li>▶ Pedalerie und Fußstütze in Edelstahl</li> <li>▶ Dachhimmel Stoff schwarz</li> </ul>	PWL	3.100,- 2.605,04	●	●	●	-	○	-

# Sitze und Sitzkomfort

## Interieur S mit Sportsitzen, Leder/Kunstleder-Kombination schwarz/hellgrau



Das Paket beinhaltet:

- ▶ Sportsitze vorn mit optisch integrierten Kopfstützen und ausgeprägten Sitzseitenwangen für guten Seitenhalt in Kurven
- ▶ Sitzmittelbahnen in Leder pastellsilber mit Wasserfallsteppung, Sitzseitenwangen und Kopfstützen in Kunstleder pastellsilber, mit Kontrastnähten und S-Prägung in den Lehnen der Vordersitze (Sitzbezüge im Fond optisch an die Vordersitze angepasst)
- ▶ 4-Wege-Lendenwirbelstütze für die Vordersitze, elektrisch, horizontal und vertikal in vier Richtungen individuell einstellbar
- ▶ Interieurelemente oben und unten Stoff Kaskade<sup>20</sup>: Dekorelemente in der Instrumententafel und den Türen in Stoff Kaskade<sup>20</sup> mit Kontrastnaht in Kardamombeige, Mittelarmlehne, Mittelkonsole und Türarmauflagen in Stoff Kaskade<sup>20</sup>
- ▶ Instrumententafel-Oberseite schwarz mit Kontrastnaht in Stahlgrau
- ▶ Dekoreinlagen Aluminium matt gebürstet mit Linearprägung anthrazit für Einleger in der Instrumententafel und in den Türen vorn
- ▶ Akzentflächen und Bedientasten schwarz glänzend für Elemente in Mittelkonsole und Abdeckung Getränkehalter
- ▶ Sportlederlenkrad, 3-Speichen, oben und unten abgeflacht, mit Multifunktion und Schaltwippen sowie Lenkradapplikation Chromoptik, S-Emblem, Lenkradgriffen in perforiertem Leder und Kontrastnaht
- ▶ Einstiegsleisten mit Aluminiumeinlegern vorn, beleuchtet, S-Schriftzug
- ▶ Pedalerie und Fußstütze in Edelstahl
- ▶ Dachhimmel Stoff schwarz

Bestellschlüssel	EUR inkl. 19% MwSt. <sup>3</sup> EUR ohne MwSt. <sup>3</sup>	AG e-tron	AG e-tron performance	AG e-tron quattro	AG edition one e-tron	S6 e-tron	S6 edition one e-tron
PWM	ohne Mehrpreis <b>2.890,-</b> 2.428,57	-	-	-	-	●	-
		●	●	●	-	-	-



	Bestellschlüssel	EUR inkl. 19% MwSt. <sup>3</sup> EUR ohne MwSt. <sup>3</sup>	A6 e-tron	A6 e-tron performance	A6 e-tron quattro	A6 edition one e-tron	S6 e-tron	S6 edition one e-tron
<b>Interieur S mit Sportsitzen, Mikrofaser Dinamica/Leder-Kombination schwarz</b>	PWN	250,- 210,08 1.120,- 941,18 3.350,- 2.815,13	- - ●	- - ●	- - ●	- - ●	● - -	○ - -
<p>Das Paket beinhaltet:</p> <ul style="list-style-type: none"> <li>▶ Sportsitze vorn mit optisch integrierten Kopfstützen und ausgeprägten Sitzseitenwangen für guten Seitenhalt in Kurven</li> <li>▶ Sitzmittelbahnen in Mikrofaser Dinamica<sup>5</sup> schwarz mit Wasserfallsteppung, Sitzseitenwangen und Kopfstützen in Leder schwarz, mit Kontrastnähten und S-Prägung in den Lehnen der Vordersitze (Sitzbezüge im Fond optisch an die Vordersitze angepasst)</li> <li>▶ 4-Wege-Lendenwirbelstütze für die Vordersitze, elektrisch, horizontal und vertikal in vier Richtungen individuell einstellbar</li> <li>▶ Interieurelemente oben und unten Mikrofaser Dinamica<sup>5</sup>: Dekorelemente in der Instrumententafel und den Türen in Mikrofaser Dinamica<sup>5</sup> schwarz mit Kontrastnaht in Stahlgrau, Mittelarmlehne, Mittelkonsole und Türarmlagen in Mikrofaser Dinamica<sup>5</sup> schwarz</li> <li>▶ Instrumententafel-Oberseite schwarz mit Kontrastnaht in Stahlgrau</li> <li>▶ Dekoreinlagen Aluminium matt gebürstet mit Linearprägung anthrazit für Einleger in der Instrumententafel und in den Türen vorn</li> <li>▶ Akzentflächen und Bedientasten schwarz glänzend für Elemente in Mittelkonsole und Abdeckung Getränkehalter</li> <li>▶ Sportlederlenkrad, 3-Speichen, oben und unten abgeflacht, mit Multifunktion und Schaltwippen sowie Lenkradapplikation Chromoptik, S-Emblem, Lenkradgriffen in perforiertem Leder und Kontrastnaht</li> <li>▶ Einstiegsleisten mit Aluminiumeinlegern vorn, beleuchtet, S-Schriftzug</li> <li>▶ Pedalerie und Fußstütze in Edelstahl</li> <li>▶ Dachhimmel Stoff schwarz</li> </ul>								



# Sitze und Sitzkomfort

## Interieur S mit Sportsitzen, Leder/Kunstleder-Kombination, schwarz-cognacbraun Audi exclusive



Hochwertige Materialqualität und eine attraktive Farbkombination verleihen dem Fahrzeuginnenraum eine ganz persönliche Note.

Das Paket beinhaltet:

- ▶ Sportsitze vorn mit optisch integrierten Kopfstützen und ausgeprägten Sitzseitenwangen für guten Seitenhalt in Kurven
- ▶ Farbindividualisierung Sitze Audi exclusive: Sitzmittelbahnen in Leder cognacbraun mit Wasserfallsteppung und Kontrastnähten in Schwarz, Sitzseitenwangen und Kopfstützen in Kunstleder schwarz mit Kontrastnähten in Cognacbraun, S-Prägung in den Lehnen der Vordersitze (Sitzbezüge im Fond optisch an die Vordersitze angepasst)
- ▶ 4-Wege-Lendenwirbelstütze für die Vordersitze, elektrisch, horizontal und vertikal in vier Richtungen individuell einstellbar
- ▶ Farbindividualisierung Interieurelemente Audi exclusive: Dekorelemente in der Instrumententafel sowie in den Türen und Türarmauflagen vorn und hinten in Mikrofaser Dinamica<sup>5</sup> schwarz mit Kontrastnähten in Cognacbraun, Mittelarmlehne und Mittelkonsole in Mikrofaser Dinamica<sup>5</sup> cognacbraun, Instrumententafel-Oberseite schwarz mit Kontrastnähten Audi exclusive in Cognacbraun
- ▶ Audi exclusive-Emblem in den Türverkleidungseinsätzen
- ▶ Akzentflächen und Bedientasten schwarz glänzend für Elemente in Mittelkonsole und Abdeckung Getränkehalter
- ▶ Sportlederlenkrad, 3-Speichen, oben und unten abgeflacht, mit Multifunktion und Schaltwippen sowie Lenkradapplikation Chromoptik, S-Emblem, Lenkradgriffen in perforiertem Leder und Kontrastnähten Audi exclusive in Cognacbraun
- ▶ Fußmatten schwarz Audi exclusive mit Keder in Cognacbraun sowie Biese und Nähten in Schwarz
- ▶ Einstiegsleisten mit Aluminiumeinlegern vorn, beleuchtet, S-Schriftzug
- ▶ Pedalerie und Fußstütze in Edelstahl
- ▶ Dachhimmel Stoff schwarz

Ein Angebot der Audi Sport GmbH

Bestellschlüssel	EUR inkl. 19% MwSt. <sup>3</sup> EUR ohne MwSt. <sup>3</sup>	A6 e-tron	A6 e-tron performance	A6 e-tron quattro	A6 edition one e-tron	S6 e-tron	S6 edition one e-tron
YDG	7.050,- 5.924,37 9.410,- 7.907,56	-	-	-	-	●	-
		●	●	●	-	-	-

**Interieur S mit Sportsitzen, Mikrofaser Dinamica/Leder-Kombination schwarz, Farbnähte Audi exclusive**



Hochwertige Materialien und eine Auswahl markanter Farben für die Nähte verleihen dem Innenraum eine ganz persönliche Note.

Das Paket beinhaltet:

- ▶ Kontrastnähte im Innenraum, wählbar aus den Audi exclusive-Farben Cognacbraun, Diamantsilber, Jetgrau, Karmesinrot, Ozeanblau, Schwarz oder Iguanagrün
- ▶ Sportsitze vorn mit optisch integrierten Kopfstützen und ausgeprägten Sitzseitenwangen für guten Seitenhalt in Kurven
- ▶ Farbindividualisierung Sitze Audi exclusive: Sitzmittelbahnen in Mikrofaser Dinamica<sup>5</sup> schwarz mit Wasserfallsteppung Audi exclusive, Sitzseitenwangen und Kopfstützen in Leder schwarz mit Kontrastnähten Audi exclusive, S-Prägung in den Lehnen der Vordersitze (Sitzbezüge im Fond optisch an die Vordersitze angepasst)
- ▶ 4-Wege-Lendenwirbelstütze für die Vordersitze, elektrisch, horizontal und vertikal in vier Richtungen individuell einstellbar
- ▶ Farbindividualisierung Interieurelemente Audi exclusive: Dekorelemente in der Instrumententafel sowie in den Türen und Türarmlagen vorn und hinten in Mikrofaser Dinamica<sup>5</sup> schwarz mit Kontrastnähten Audi exclusive, Mittelarmlehne und Mittelkonsole in Mikrofaser Dinamica<sup>5</sup> schwarz, Instrumententafel-Oberseite schwarz mit Kontrastnähten Audi exclusive
- ▶ Audi exclusive-Emblem in den Türverkleidungseinsätzen
- ▶ Akzentflächen und Bedientasten schwarz glänzend für Elemente in Mittelkonsole und Abdeckung Getränkehalter
- ▶ Sportlederlenkrad, 3-Speichen, oben und unten abgeflacht, mit Multifunktion und Schaltwippen sowie Lenkradapplikation Chromoptik, S-Emblem, Lenkradgriffen in perforiertem Leder und Kontrastnähten Audi exclusive
- ▶ Fußmatten schwarz Audi exclusive mit Keder in Schwarz sowie Biese und Kontrastnähten Audi exclusive
- ▶ Einstiegsleisten mit Aluminiumeinlegern vorn, beleuchtet, S-Schriftzug
- ▶ Pedalerie und Fußstütze in Edelstahl
- ▶ Dachhimmel Stoff schwarz

Ein Angebot der Audi Sport GmbH

Bestellschlüssel	EUR inkl. 19% MwSt. <sup>3</sup> EUR ohne MwSt. <sup>3</sup>	A6 e-tron	A6 e-tron performance	A6 e-tron quattro	A6 edition one e-tron	S6 e-tron	S6 edition one e-tron
YN1	4.990,- 4.193,28 7.560,- 6.352,94	-	-	-	-	●	-
		●	●	●	-	-	-

# Sitze und Sitzkomfort

## Interieur S mit Sportsitzen, Mikrofaser Dinamica/Leder-Kombination schwarz, Farbnähte rot Audi Sport GmbH



Das Paket beinhaltet:

- ▶ Sportsitze vorn mit optisch integrierten Kopfstützen und ausgeprägten Sitzseitenwangen für guten Seitenhalt in Kurven
- ▶ Sitzmittelbahn in Mikrofaser Dinamica<sup>5</sup> schwarz mit Wasserfallsteppung, Sitzseitenwangen und Kopfstützen in Leder schwarz, mit Kontrastnähten in Expressrot und S-Prägung in den Lehnen der Vordersitze (Sitzbezüge im Fond optisch an die Vordersitze angepasst)
- ▶ 4-Wege-Lendenwirbelstütze für die Vordersitze, elektrisch, horizontal und vertikal in vier Richtungen individuell einstellbar
- ▶ Interieurelemente oben und unten Mikrofaser Dinamica<sup>5</sup>: Dekorelemente in der Instrumententafel und den Türen in Mikrofaser Dinamica<sup>5</sup> schwarz mit Kontrastnähten in Expressrot, Mittelarmlehne, Mittelkonsole und Türarmauflagen in Mikrofaser Dinamica<sup>5</sup> schwarz
- ▶ Instrumententafel-Oberseite schwarz mit Kontrastnaht in Stahlgrau
- ▶ Dekoreinlagen Aluminium matt gebürstet mit Linearprägung anthrazit für Einleger in der Instrumententafel und in den Türen vorn
- ▶ Interieurapplikationen Vanadiumoptik: dunkle Akzente im Interieur in Vanadiumoptik
- ▶ Akzentflächen und Bedientasten schwarz glänzend für Elemente in Mittelkonsole und Abdeckung Getränkehalter
- ▶ Sportlederlenkrad, 3-Speichen, oben und unten abgeflacht, mit Multifunktion und Schaltwippen sowie Lenkradapplikation Chromoptik, S-Emblem, Lenkradgriffen in perforiertem Leder und Kontrastnaht
- ▶ Einstiegsleisten mit Aluminiumeinlegern vorn, beleuchtet, S-Schriftzug
- ▶ Pedalerie und Fußstütze in Edelstahl
- ▶ Dachhimmel Stoff schwarz
- ▶ Kontrastnähte in Expressrot auf Sitzbezügen und auf Dekorelementen in der Instrumententafel und den Türen in Mikrofaser Dinamica<sup>5</sup> schwarz
- ▶ Gurtbänder schwarz mit Rändern in Rot (für Vordersitze und äußere Fondsitze)

Ein Angebot der Audi Sport GmbH

Hinweis: im A6 e-tron nur bestellbar in Verbindung mit Tech plus (PQB) oder Tech pro (PQC); im S6 e-tron nur mit Tech pro (PQC)

Bestellschlüssel	EUR inkl. 19% MwSt. <sup>3</sup> EUR ohne MwSt. <sup>3</sup>	A6 e-tron	A6 e-tron performance	A6 e-tron quattro	A6 edition one e-tron	S6 e-tron	S6 edition one e-tron
YYB	960,- 806,72	-	-	-	-	-	●
	1.210,- 1.016,81	-	-	-	-	●	-
	2.080,- 1.747,90	-	-	-	●	-	-
	4.310,- 3.621,85	●	●	●	-	-	-

	Bestellschlüssel	EUR inkl. 19% MwSt. <sup>3</sup> EUR ohne MwSt. <sup>3</sup>	A6 e-tron	A6 e-tron performance	A6 e-tron quattro	A6 edition one e-tron	S6 e-tron	S6 edition one e-tron
<b>Interieur S mit Sportsitzen plus, Leder schwarz</b>	PWO	<b>2.195,-</b> 1.844,54	-	-	-	-	-	●
	Das Paket beinhaltet:	<b>2.445,-</b> 2.054,62	-	-	-	●	●	-
	▶ Sportsitze plus vorn mit Sitzbelüftung, optisch integrierten Kopfstützen, Dekorblende im Lehnkopf mit S-Emblem und ausgeprägten Sitzseitenwangen für guten Seitenhalt in Kurven	<b>3.315,-</b> 2.785,71	-	-	-	●	-	-
	▶ belüftete Sitzmittelbahn der Vordersitze und nicht belüftete Sitzmittelbahn der beiden äußeren Fondsitze in Leder perforiert schwarz mit Rautensteppung, Kopfstützen und Sitzseitenwangen in Leder Feinnappa schwarz, mit Kontrastnähten	<b>5.545,-</b> 4.659,66	●	●	●	-	-	-
	▶ Lendenwirbelstütze pneumatisch einstellbar mit Massagefunktion für die Vordersitze							
	▶ Interieurelemente oben und unten Mikrofaser Dinamica <sup>5</sup> : Dekorelemente in der Instrumententafel und den Türen in Mikrofaser Dinamica <sup>5</sup> schwarz mit Kontrastnaht in Stahlgrau, Mittelarmlehne, Mittelkonsole und Türaromauflagen in Mikrofaser Dinamica <sup>5</sup> schwarz							
	▶ Instrumententafel-Oberseite schwarz mit Kontrastnaht in Stahlgrau							
	▶ Dekoreinlagen Aluminium matt gebürstet mit Linearprägung anthrazit für Einleger in der Instrumententafel und in den Türen vorn							
	▶ Akzentflächen und Bedientasten schwarz glänzend für Elemente in Mittelkonsole und Abdeckung Getränkehalter							
	▶ Sportlederlenkrad, 3-Speichen, oben und unten abgeflacht, mit Multifunktion und Schaltwippen sowie Lenkradapplikation Chromoptik, S-Emblem, Lenkradgriffen in perforiertem Leder und Kontrastnaht							
	▶ Einstiegsleisten mit Aluminiumeinlegern vorn, beleuchtet, S-Schriftzug							
	▶ Pedalerie und Fußstütze in Edelstahl							
	▶ Dachhimmel Stoff schwarz							
	Hinweis: im A6 e-tron nur bestellbar in Verbindung mit Tech plus (PQB) oder Tech pro (PQC)							

# Sitze und Sitzkomfort

	Bestellschlüssel	EUR inkl. 19% MwSt. <sup>3</sup> EUR ohne MwSt. <sup>3</sup>	A6 e-tron	A6 e-tron performance	A6 e-tron quattro	A6 edition one e-tron	S6 e-tron	S6 edition one e-tron
<b>Interieur S mit Sportsitzen plus, Leder rot</b>	PWQ	<b>2.195,-</b> 1.844,54 <b>2.445,-</b> 2.054,62	-	-	-	-	-	●
<p>Das Paket beinhaltet:</p> <ul style="list-style-type: none"> <li>▶ Sportsitze plus vorn mit Sitzbelüftung, optisch integrierten Kopfstützen, Dekorblende im Lenkkopf mit S-Emblem und ausgeprägten Sitzseitenwangen für guten Seitenhalt in Kurven</li> <li>▶ belüftete Sitzmittelbahn der Vordersitze und nicht belüftete Sitzmittelbahn der beiden äußeren Fondsitze in Leder perforiert arrasrot mit Rautensteppung, Kopfstützen und Sitzseitenwangen in Leder Feinnappa arrasrot, mit Kontrastnähten</li> <li>▶ Lendenwirbelstütze pneumatisch einstellbar mit Massagefunktion für die Vordersitze</li> <li>▶ Interieurelemente oben und unten Mikrofaser Dinamica<sup>5</sup>: Dekorelemente in der Instrumententafel und den Türen in Mikrofaser Dinamica<sup>5</sup> schwarz mit Kontrastnaht in Stahlgrau, Mittelarmlehne, Mittelkonsole und Türarmlagen in Mikrofaser Dinamica<sup>5</sup> schwarz</li> <li>▶ Instrumententafel-Oberseite schwarz mit Kontrastnaht in Stahlgrau</li> <li>▶ Dekoreinlagen Aluminium matt gebürstet mit Linearprägung anthrazit für Einleger in der Instrumententafel und in den Türen vorn</li> <li>▶ Akzentflächen und Bedientasten schwarz glänzend für Elemente in Mittelkonsole und Abdeckung Getränkehalter</li> <li>▶ Sportlederlenkrad, 3-Speichen, oben und unten abgeflacht, mit Multifunktion und Schaltwippen sowie Lenkradapplikation Chromoptik, S-Emblem, Lenkradgriffen in perforiertem Leder und Kontrastnaht</li> <li>▶ Einstiegsleisten mit Aluminiumeinlegern vorn, beleuchtet, S-Schriftzug</li> <li>▶ Pedalerie und Fußstütze in Edelstahl</li> <li>▶ Dachhimmel Stoff schwarz</li> </ul>								



	Bestellschlüssel	EUR inkl. 19% MwSt. <sup>3</sup> EUR ohne MwSt. <sup>3</sup>	A6 e-tron	A6 e-tron performance	A6 e-tron quattro	A6 edition one e-tron	S6 e-tron	S6 edition one e-tron
<b>Interieur S mit Sportsitzen plus, Leder jetgrau-ozeanblau</b> <b>Audi exclusive</b>	YDH	<b>8.325,-</b> 6.995,80 <b>11.795,-</b> 9.911,76	-	-	-	-	●	-
 <p>Hochwertige Materialqualität und eine attraktive Farbkombination verleihen dem Fahrzeuginnenraum eine ganz persönliche Note.</p> <p>Das Paket beinhaltet:</p> <ul style="list-style-type: none"> <li>▶ Sportsitze plus vorn mit Sitzbelüftung, optisch integrierten Kopfstützen, Dekorblende im Lehnenkopf mit S-Emblem und ausgeprägten Sitzseitenwangen für guten Seitenhalt in Kurven</li> <li>▶ Farbindividualisierung Sitze Audi exclusive: belüftete Sitzmittelbahn der Vordersitze und nicht belüftete Sitzmittelbahn der beiden äußeren Fondsitze in Leder Feinnappa perforiert jetgrau mit Rautensteppung in Ozeanblau, Kopfstützen und Sitzseitenwangen in Leder Feinnappa jetgrau mit Kontrastnähten in Ozeanblau, mit umlaufendem Band in Ozeanblau</li> <li>▶ Lendenwirbelstütze pneumatisch einstellbar mit Massagefunktion für die Vordersitze</li> <li>▶ Farbindividualisierung Interieurelemente Audi exclusive: Dekorelemente in der Instrumententafel sowie in den Türen und Türarmauflagen vorn und hinten in Mikrofaser Dinamica<sup>5</sup> jetgrau mit Kontrastnähten in Ozeanblau, Mittelarmlehne und Mittelkonsole in Mikrofaser Dinamica<sup>5</sup> jetgrau, Instrumententafel-Oberseite schwarz mit Kontrastnähten in Ozeanblau</li> <li>▶ Audi exclusive-Emblem in den Türverkleidungseinsätzen</li> <li>▶ Akzentflächen und Bedientasten schwarz glänzend für Elemente in Mittelkonsole und Abdeckung Getränkehalter</li> <li>▶ Sportlederlenkrad, 3-Speichen, oben und unten abgeflacht, mit Multifunktion und Schaltwippen sowie Lenkradapplikation Chromoptik, S-Emblem, Lenkradgriffen in perforiertem Leder und Kontrastnähten in Ozeanblau</li> <li>▶ Fußmatten schwarz Audi exclusive mit Keder in Ozeanblau sowie Kontrastnähten und Biese in Jetgrau</li> <li>▶ Einstiegsleisten mit Aluminiumeinlegern vorn, beleuchtet, S-Schriftzug</li> <li>▶ Pedalerie und Fußstütze in Edelstahl</li> <li>▶ Dachhimmel Stoff schwarz</li> </ul> <p>Ein Angebot der Audi Sport GmbH</p> <p>Hinweis: im A6 e-tron nur bestellbar in Verbindung mit Tech plus (PQB) oder Tech pro (PQC)</p>								

# Sitze und Sitzkomfort

## Interieur S mit Sportsitzen plus, Leder schwarz, Farbnähte Audi exclusive



Iguanagrün

Hochwertige Materialien und eine Auswahl markanter Farben für die Nähte verleihen dem Innenraum eine ganz persönliche Note.

Das Paket beinhaltet:

- ▶ Kontrastnähte im Innenraum, wählbar aus den Audi exclusive-Farben Cognacbraun, Diamantsilber, Jetgrau, Karmesinrot, Ozeanblau, Schwarz oder Iguanagrün
- ▶ Sportsitze plus vorn mit Sitzbelüftung, optisch integrierten Kopfstützen, Dekorblende im Lenkenkopf mit S-Emblem und ausgeprägten Sitzseitenwangen für guten Seitenhalt in Kurven
- ▶ Farbindividualisierung Sitze Audi exclusive: belüftete Sitzmittelbahn der Vordersitze und nicht belüftete Sitzmittelbahn der beiden äußeren Fondsitze in Leder perforiert schwarz mit Rautensteppung Audi exclusive, Kopfstützen und Sitzseitenwangen in Leder Feinnappa schwarz mit Kontrastnähten Audi exclusive
- ▶ Lendenwirbelstütze pneumatisch einstellbar mit Massagefunktion für die Vordersitze
- ▶ Farbindividualisierung Interieurelemente Audi exclusive: Dekorelemente in der Instrumententafel sowie in den Türen und Türarmlagen vorn und hinten in Mikrofaser Dinamica<sup>5</sup> schwarz mit Kontrastnähten Audi exclusive, Mittelarmlehne und Mittelkonsole in Mikrofaser Dinamica<sup>5</sup> schwarz, Instrumententafel-Oberseite schwarz mit Kontrastnähten Audi exclusive
- ▶ Audi exclusive-Emblem in den Türverkleidungseinsätzen
- ▶ Akzentflächen und Bedientasten schwarz glänzend für Elemente in Mittelkonsole und Abdeckung Getränkehalter
- ▶ Sportlederlenkrad, 3-Speichen, oben und unten abgeflacht, mit Multifunktion und Schaltwippen sowie Lenkradapplikation Chromoptik, S-Emblem, Lenkradgriffen in perforiertem Leder und Kontrastnähten Audi exclusive
- ▶ Fußmatten schwarz Audi exclusive mit Keder in Schwarz sowie Biese und Kontrastnähten Audi exclusive
- ▶ Einstiegsleisten mit Aluminiumeinlegern vorn, beleuchtet, S-Schriftzug
- ▶ Pedalerie und Fußstütze in Edelstahl
- ▶ Dachhimmel Stoff schwarz

Ein Angebot der Audi Sport GmbH

Hinweis: im A6 e-tron nur bestellbar in Verbindung mit Tech plus (PQB) oder Tech pro (PQC)

Bestellschlüssel	EUR inkl. 19% MwSt. <sup>3</sup> EUR ohne MwSt. <sup>3</sup>	A6 e-tron	A6 e-tron performance	A6 e-tron quattro	A6 edition one e-tron	S6 e-tron	S6 edition one e-tron
YN2	7.185,- 6.037,82 9.755,- 8.197,48	-	-	-	-	●	-
		●	●	●	-	-	-



**Interieur S mit Sportsitzen plus, Leder schwarz,  
Farbnähte rot Audi Sport GmbH**



Das Paket beinhaltet:

- ▶ Sportsitze plus vorn mit Sitzbelüftung, optisch integrierten Kopfstützen, Dekorblende im Lehnenkopf mit S-Emblem und ausgeprägten Sitzseitenwangen für guten Seitenhalt in Kurven
- ▶ belüftete Sitzmittelbahn der Vordersitze und nicht belüftete Sitzmittelbahn der beiden äußeren Fondsitze in Leder perforiert schwarz mit Rautensteppung, Kopfstützen und Sitzseitenwangen in Leder Feinnappa schwarz, mit Kontrastnähten in Expressrot
- ▶ Lendenwirbelstütze pneumatisch einstellbar mit Massagefunktion für die Vordersitze
- ▶ Interieurelemente oben und unten Mikrofaser Dinamica<sup>5</sup>: Dekorelemente in der Instrumententafel und den Türen in Mikrofaser Dinamica<sup>5</sup> schwarz mit Kontrastnähten in Expressrot, Mittelarmlehne, Mittelkonsole und Türarmlagen in Mikrofaser Dinamica<sup>5</sup> schwarz
- ▶ Instrumententafel-Oberseite schwarz mit Kontrastnaht in Stahlgrau
- ▶ Dekoreinlagen Aluminium matt gebürstet mit Linearprägung anthrazit für Einleger in der Instrumententafel und in den Türen vorn
- ▶ Interieurapplikationen Vanadiumoptik: Akzente im Interieur in Vanadiumoptik
- ▶ Akzentflächen und Bedientasten schwarz glänzend für Elemente in Mittelkonsole und Abdeckung Getränkehalter
- ▶ Sportlederlenkrad, 3-Speichen, oben und unten abgeflacht, mit Multifunktion und Schaltwippen sowie Lenkradapplikation Chromoptik, S-Emblem, Lenkradgriffen in perforiertem Leder und Kontrastnaht
- ▶ Einstiegsleisten mit Aluminiumeinlegern vorn, beleuchtet, S-Schriftzug
- ▶ Pedalerie und Fußstütze in Edelstahl
- ▶ Dachhimmel Stoff schwarz
- ▶ Kontrastnähte in Expressrot auf Sitzbezügen und auf Dekorelementen in der Instrumententafel und den Türen in Mikrofaser Dinamica<sup>5</sup> schwarz
- ▶ Gurtbänder schwarz mit Rändern in Rot (für Vordersitze und äußere Fondsitze)

Ein Angebot der Audi Sport GmbH

Hinweis: im A6 e-tron nur bestellbar in Verbindung mit Tech plus (PQB) oder Tech pro (PQC); im S6 e-tron nur mit Tech pro (PQC)

Bestellschlüssel	EUR inkl. 19% MwSt. <sup>3</sup> EUR ohne MwSt. <sup>3</sup>	A6 e-tron	A6 e-tron performance	A6 e-tron quattro	A6 edition one e-tron	S6 e-tron	S6 edition one e-tron
YYC	3.155,- 2.651,26	-	-	-	-	-	●
	3.405,- 2.861,34	-	-	-	-	●	-
	4.275,- 3.592,44	-	-	-	●	-	-
	6.505,- 5.466,39	●	●	●	-	-	-

Licht





		Bestellschlüssel	EUR inkl. 19% MwSt. <sup>3</sup>	EUR ohne MwSt. <sup>3</sup>	A6 e-tron	A6 e-tron performance	A6 e-tron quattro	A6 edition one e-tron	S6 e-tron	S6 edition one e-tron
<b>Ambiente-Lichtpaket</b>	<p>Die Ambientebeleuchtung in LED-Technologie schafft eine angenehme Atmosphäre durch helles Lichtdesign und eindrucksvolle Lichtinszenierung im Fahrzeuginnenraum.</p> <p>Das Ambiente-Lichtpaket beinhaltet:</p> <ul style="list-style-type: none"> <li>▶ Make-up-Spiegel auf Fahrer- und Beifahrerseite, beleuchtet</li> <li>▶ Ambientebeleuchtung der Türflächen vorn und hinten (weiß)</li> <li>▶ Ambientebeleuchtung Audi virtual cockpit (weiß)</li> <li>▶ Konturbeleuchtung unter der Frontscheibe (weiß)</li> <li>▶ Telefonablage mit induktiver Ladefunktion und Mobilfunk-Koppelantenne (weiß)</li> <li>▶ Einstiegsleuchten auf der Unterseite der Türen vorn</li> <li>▶ LED-Dachmodul vorn und hinten, inklusive Leseleuchten (weiß)</li> <li>▶ Fußraumbeleuchtung vorn (weiß)</li> <li>▶ Vorfelddbeleuchtung Heckklappe</li> <li>▶ Gepäckraumbeleuchtung rechts und links</li> <li>▶ Handschuhfachbeleuchtung (weiß)</li> </ul>				○	○	○	-	○	-
<b>Ambiente-Lichtpaket plus</b>	<p>Das Ambiente-Lichtpaket plus taucht den Innenraum in ein stimmungsvolles, farbiges Licht. Die Eleganz des Designs wird durch die gezielte Beleuchtung von Konturen und Flächen betont.</p> <p>Die Farbwelt im Innenraum kann ganz nach individuellem Wunsch konfiguriert werden.</p> <p>Das Ambiente-Lichtpaket plus beinhaltet die Umfänge des serienmäßigen Ambiente-Lichtpakets:</p> <ul style="list-style-type: none"> <li>▶ Make-up-Spiegel auf Fahrer- und Beifahrerseite, beleuchtet</li> <li>▶ Einstiegsleuchten auf der Unterseite der Türen vorn</li> <li>▶ Fußraumbeleuchtung vorn (weiß)</li> <li>▶ Vorfelddbeleuchtung Heckklappe</li> <li>▶ Gepäckraumbeleuchtung rechts und links</li> <li>▶ Handschuhfachbeleuchtung (weiß)</li> </ul> <p>Zusätzlich beinhaltet das Ambiente-Lichtpaket plus:</p> <ul style="list-style-type: none"> <li>▶ Ambientebeleuchtung der Türflächen vorn und hinten (farbig)</li> <li>▶ Ambientebeleuchtung Audi virtual cockpit (farbig)</li> <li>▶ Telefonablage mit induktiver Ladefunktion und Mobilfunk-Koppelantenne (farbig)</li> <li>▶ dynamisches Interaktionslicht (farbig)</li> <li>▶ beleuchtete Gurtschlösser</li> </ul>		ohne Mehrpreis		●	●	●	○	●	○

# Licht

	Bestellschlüssel	EUR inkl. 19% MwSt. <sup>3</sup> EUR ohne MwSt. <sup>3</sup>	A6 e-tron	A6 e-tron performance	A6 e-tron quattro	A6 edition one e-tron	S6 e-tron	S6 edition one e-tron
<b>Ambiente-Lichtpaket plus</b> (Fortsetzung)	Es kann zwischen 30 verschiedenen Farben gewählt werden.  Das dynamische Interaktionslicht ist eine Lichtleiste unterhalb der Windschutzscheibe, die den Innenraum in einem schönen Farbspektrum inszeniert und die fahrende Person situationsgerecht unterstützen kann. Lichtanimationen signalisieren zum Beispiel den Ladezustand der Batterie während des Ladens oder dass der Blinker gesetzt wurde.  Bei aktiviertem Themenwelt-Motiv passt das Ambiente-Lichtpaket plus die Farbstimmung automatisch an das aktivierte Themenwelt-Motiv an.  Die Ambientebeleuchtung farbig (inklusive dynamischem Interaktionslicht) kann auch nach Auslieferung des Fahrzeugs bei Bedarf gebucht werden. Dazu öffnen Sie einfach die myAudi App <sup>12, 13</sup> . Dort kann auch die passende Laufzeit gewählt werden.  Hinweis: im A6 e-tron und S6 e-tron nur bestellbar in Verbindung mit MMI experience pro (PYH)							

# Dekorelemente

		Bestellschlüssel	EUR inkl. 19% MwSt. <sup>3</sup> EUR ohne MwSt. <sup>3</sup>	A6 e-tron	A6 e-tron performance	A6 e-tron quattro	A6 edition one e-tron	S6 e-tron	S6 edition one e-tron
<b>Dekoreinlagen Aluminium matt gebürstet anthrazit</b> 	für Einleger in der Instrumententafel und in den Türen vorn			<input type="radio"/>	<input type="radio"/>	<input type="radio"/>	-	-	-
<b>Dekoreinlagen Aluminium matt gebürstet mit Linearprägung anthrazit</b> 	für Einleger in der Instrumententafel und in den Türen vorn  Hinweis: im A6 e-tron nur bestellbar in Verbindung mit ausgewählten Interieurpaketen (PWK/PWL/PWM/PWN/PWO/YDG/YDH/YN1/YN2/YYB/YYC)	5MV	ohne Mehrpreis	<input checked="" type="radio"/>	<input checked="" type="radio"/>	<input checked="" type="radio"/>	<input type="radio"/>	<input type="radio"/>	<input type="radio"/>
<b>Dekoreinlagen Holz Eschenmaser vulkangrau naturell</b> 	für Einleger in der Instrumententafel und in den Türen vorn  Hinweis: nur bestellbar in Verbindung mit ausgewählten Interieurpaketen (PWA/PWB/PWC/PWE/PWF/PWT)	7TL	170,- 142,86	<input checked="" type="radio"/>	<input checked="" type="radio"/>	<input checked="" type="radio"/>	-	-	-

# Dekorelemente



		Bestellschlüssel	EUR inkl. 19 % MwSt. <sup>3</sup> EUR ohne MwSt. <sup>3</sup>	A6 e-tron	A6 e-tron performance	A6 e-tron quattro	A6 edition one e-tron	S6 e-tron	S6 edition one e-tron
<p><b>Dekoreinlagen Holz Olivenbaum braun naturell</b></p> 	<p>für Einleger in der Instrumententafel und in den Türen vorn</p> <p>Hinweis: nur bestellbar in Verbindung mit ausgewählten Interieurpaketen (PWA/PWB/PWC/PWE/PWF/PWT)</p>	7TT	170,- 142,86	●	●	●	-	-	-
<p><b>Dekoreinlagen Carbon Quadrat Struktur</b></p> 	<p>für Einleger in der Instrumententafel und in den Türen vorn</p> <p>Ein Angebot der Audi Sport GmbH</p> <p>Hinweis: nur bestellbar in Verbindung mit ausgewählten Interieurpaketen (im A6 e-tron: PWK/PWL/PWM/PWN/PWO/YDG/YDH/YN1/YN2/YYB/YYC; im S6 e-tron: PWM/PWN/PWO/PWQ/YDH/YN2/YDG/YN1/YYC/YYB)</p>	SMK	520,- 436,97	●	●	●	-	●	-

# Dachhimmel

		Bestellschlüssel	EUR inkl. 19% MwSt. <sup>3</sup>	EUR ohne MwSt. <sup>3</sup>	A6 e-tron	A6 e-tron performance	A6 e-tron quattro	A6 edition one e-tron	S6 e-tron	S6 edition one e-tron
Dachhimmel Stoff, Farbe spezifisch	in Felsgrau				<input type="radio"/>	<input type="radio"/>	<input type="radio"/>	-	-	-
Dachhimmel Stoff schwarz	Hinweis: im A6 e-tron nur bestellbar in Verbindung mit ausgewählten Interieurpaketen (PWB/PWK/PWL/PWM/PWN/PWO/YDG/YDH/YN1/YN2/YYB/YYC)		ohne Mehrpreis		<input checked="" type="radio"/>	<input checked="" type="radio"/>	<input checked="" type="radio"/>	<input type="radio"/>	<input type="radio"/>	<input type="radio"/>



# Lenkräder/Bedienelemente

		Bestellschlüssel	EUR inkl. 19% MwSt. <sup>3</sup> EUR ohne MwSt. <sup>3</sup>	A6 e-tron	A6 e-tron performance	A6 e-tron quattro	A6 edition one e-tron	S6 e-tron	S6 edition one e-tron
<b>Doppelspeichen-Lederlenkrad mit Multifunktion</b>	<p>Das progressive und markante Doppelspeichen-Lederlenkrad mit Aluminiumoptik liegt gut in der Hand und integriert sich nahtlos in das Interieur des Fahrzeugs.</p> <p>Zur einfachen Bedienung der umfangreichen serienmäßigen und optional gegen Aufpreis erhältlichen Infotainment-Umfänge ist das Lenkrad mit Multifunktionstasten mit Touchbedienung ausgestattet.</p>			○	○	○	-	-	-
									
<b>Doppelspeichen-Lederlenkrad mit Multifunktion und Schaltwippen</b>	<p>Das progressive und markante Doppelspeichen-Lederlenkrad mit Aluminiumoptik liegt gut in der Hand und integriert sich nahtlos in das Interieur des Fahrzeugs.</p> <p>Zur einfachen Bedienung der umfangreichen serienmäßigen und optional gegen Aufpreis erhältlichen Infotainment-Umfänge ist das Lenkrad mit Multifunktionstasten mit Touchbedienung ausgestattet.</p> <p>Schaltwippen ermöglichen das manuelle Wechseln der Rekuperationsstufen. Wenn die fahrende Person den Fuß vom Fahrpedal nimmt, kann mittels Rekuperation kinetische Energie situationsabhängig und bedarfsgerecht in elektrische Energie umgewandelt werden. Diese wird entsprechend genutzt, um die Batterie zu laden. Damit können eine gesteigerte Effizienz und eine erhöhte Reichweite erzielt werden.</p> <p>Hinweis: nur bestellbar in Verbindung mit Basis-Interieurpaketen (PWA/PWB/PWC/PWT/PWD/PWE/PWF) sowie Tech plus (PQB) oder Tech pro (PQC)</p>	2ZQ	120,- 100,84	●	●	●	-	-	-
									
<b>Doppelspeichen-Sportlederlenkrad, oben und unten abgeflacht, mit Multifunktion und Schaltwippen</b>	<p>Das progressive und markante Doppelspeichen-Sportlederlenkrad mit Aluminiumoptik ist oben und unten abgeflacht und überzeugt durch seine sportliche Optik. Es liegt gut in der Hand und integriert sich nahtlos in das Interieur des Fahrzeugs.</p> <p>Zur einfachen Bedienung der umfangreichen serienmäßigen und optional gegen Aufpreis erhältlichen Infotainment-Umfänge ist das Lenkrad mit Multifunktionstasten mit Touchbedienung ausgestattet.</p> <p>Schaltwippen ermöglichen das manuelle Wechseln der Rekuperationsstufen. Wenn die fahrende Person den Fuß vom Fahrpedal nimmt, kann mittels Rekuperation kinetische Energie situationsabhängig und bedarfsgerecht in elektrische Energie umgewandelt werden. Diese wird entsprechend genutzt, um die Batterie zu laden. Damit können eine gesteigerte Effizienz und eine erhöhte Reichweite erzielt werden.</p> <p>Hinweis: nur bestellbar in Verbindung mit Basis-Interieurpaketen (PWA/PWB/PWC/PWT/PWD/PWE/PWF)</p>	2FS	320,- 268,91	●	●	●	-	-	-
									

● = als Sonderausstattung lieferbar ○ = Serienausstattung ● = Serien-/Sonderausstattung modellabhängig - = kein Angebot. Erläuterungen zu den Fußnoten finden Sie ab Seite 178.



		Bestellschlüssel	EUR inkl. 19% MwSt. <sup>3</sup> EUR ohne MwSt. <sup>3</sup>	A6 e-tron	A6 e-tron performance	A6 e-tron quattro	A6 edition one e-tron	S6 e-tron	S6 edition one e-tron
<b>Sportlederlenkrad, 3-Speichen, oben und unten abgeflacht, mit Multifunktion und Schaltwippen</b>	<p>Das progressive und markante Sportlederlenkrad im 3-Speichen-Design ist oben und unten abgeflacht und bietet eine besonders sportliche Optik. Es liegt gut in der Hand und integriert sich nahtlos in das Interieur des Fahrzeugs.</p> <p>Zur einfachen Bedienung der umfangreichen serienmäßigen und optional gegen Aufpreis erhältlichen Infotainment-Umfänge ist das Lenkrad mit Multifunktionstasten mit Touchbedienung ausgestattet.</p> <p>Schaltwippen ermöglichen das manuelle Wechseln der Rekuperationsstufen. Wenn die fahrende Person den Fuß vom Fahrpedal nimmt, kann mittels Rekuperation kinetische Energie situationsabhängig und bedarfsgerecht in elektrische Energie umgewandelt werden. Diese wird entsprechend genutzt, um die Batterie zu laden. Damit können eine gesteigerte Effizienz und eine erhöhte Reichweite erzielt werden.</p> <p>Hinweis: im A6 e-tron nur bestellbar in Verbindung mit den Interieurpaketen PWK/PWL/PWM/PWN/PWO/YDG/YDH/YN1/YN2/YYB/YYC</p>	1XY	ohne Mehrpreis	●	●	●	○	○	○
<b>Sportlenkrad, 3-Speichen, lederfrei, oben und unten abgeflacht, mit Multifunktion und Schaltwippen</b>	<p>Das progressive und markante Sportlenkrad im 3-Speichen-Design überzeugt durch einen hochwertigen lederfreien Bezug. Es ist oben und unten abgeflacht und bietet eine besonders sportliche Optik. Das Sportlenkrad liegt gut in der Hand und integriert sich nahtlos in das Interieur des Fahrzeugs.</p> <p>Zur einfachen Bedienung der umfangreichen serienmäßigen und optional gegen Aufpreis erhältlichen Infotainment-Umfänge ist das Lenkrad mit Multifunktionstasten mit Touchbedienung ausgestattet.</p> <p>Schaltwippen ermöglichen das manuelle Wechseln der Rekuperationsstufen. Wenn die fahrende Person den Fuß vom Fahrpedal nimmt, kann mittels Rekuperation kinetische Energie situationsabhängig und bedarfsgerecht in elektrische Energie umgewandelt werden. Diese wird entsprechend genutzt, um die Batterie zu laden. Damit können eine gesteigerte Effizienz und eine erhöhte Reichweite erzielt werden.</p> <p>Hinweis: nur bestellbar in Verbindung mit Interieur S line mit Sportsitzen, Stoff/Kunstleder-Kombination schwarz (PWK) sowie Tech plus (PQB) oder Tech pro (PQC)</p>	1MB	ohne Mehrpreis	●	●	●	-	-	-



# Lenkräder/Bedienelemente

	Bestellschlüssel	EUR inkl. 19% MwSt. <sup>3</sup> EUR ohne MwSt. <sup>3</sup>	A6 e-tron	A6 e-tron performance	A6 e-tron quattro	A6 edition one e-tron	S6 e-tron	S6 edition one e-tron
<b>Lenkradapplikation Chromoptik</b>			○	○	○	-	-	-
<b>Lenkradapplikation Chromoptik, S-Emblem, Lenkradgriffe perforiertes Leder und Kontrastnaht</b>		ohne Mehrpreis	●	●	●	○	○	○
	Hinweis: im A6 e-tron nur bestellbar in Verbindung mit ausgewählten Interieurpaketen (PWM/PWN/PWO/YDG/YDH/YN1/YN2/YYB/YYC)							
<b>Bedienelemente schwarz mit Kontrastnaht Audi exclusive</b>	Für die Kontrastnaht sind folgende Farben wählbar: Cognacbraun, Diamantsilber, Jetgrau, Karmesinrot, Ozeanblau, Schwarz und Iguanagrün.  Ein Angebot der Audi Sport GmbH  Hinweis: im A6 e-tron nur bestellbar in Verbindung mit ausgewählten Interieurpaketen (PWA/PWB/PWC/PWE/PWF/PWK/PWL/PWM/PWN/PWO/YDG/YDH/YN1/YN2/YYB/YYC)	850,- 714,29	●	●	●	-	●	-
	in Verbindung mit den Interieurpaketen YDG, YDH, YN1 und YN2	ohne Mehrpreis	●	●	●	-	●	-
<b>Lenkradeinstellung manuell</b>			○	○	○	-	○	-
	Das Lenkrad lässt sich manuell in die gewünschte Position bringen. Es ist in Höhe und Abstand einstellbar.							

	Bestellschlüssel	EUR inkl. 19% MwSt. <sup>3</sup> EUR ohne MwSt. <sup>3</sup>	A6 e-tron	A6 e-tron performance	A6 e-tron quattro	A6 edition one e-tron	S6 e-tron	S6 edition one e-tron
<p><b>Lenkradeinstellung elektrisch</b></p>  <p>Das Lenkrad lässt sich bequem per Knopfdruck in Höhe und Abstand in die gewünschte Position einstellen. Die Ein- und Ausstiegsautomatik bringt das Lenkrad bei Bedarf in eine Position, die das Ein- und Aussteigen komfortabler macht. In Verbindung mit Vordersitzen elektrisch einstellbar zusätzlich mit Memory-Funktion, welche die individuelle Höhen- und Abstandseinstellung des Lenkrads speichert.</p> <p>Hinweis: im A6 e-tron und S6 e-tron nur bestellbar in Verbindung mit Tech pro (PQC)</p>	ohne Mehrpreis		<input checked="" type="checkbox"/>	<input checked="" type="checkbox"/>	<input checked="" type="checkbox"/>	<input type="checkbox"/>	<input checked="" type="checkbox"/>	<input type="checkbox"/>

# Klimatisierung

		Bestellschlüssel	EUR inkl. 19% MwSt. <sup>3</sup>	EUR ohne MwSt. <sup>3</sup>	AG e-tron	AG e-tron performance	AG e-tron quattro	AG edition one e-tron	S6 e-tron	S6 edition one e-tron
<b>Elektrische Luftzusatzheizung</b>					<input type="radio"/>	<input type="radio"/>	<input type="radio"/>	<input type="radio"/>	<input type="radio"/>	<input type="radio"/>
<b>Automatische Umluftregelung</b>	Mithilfe einer intelligenten Umluft- und Frischluftsteuerung kann die Innenraumluftqualität deutlich verbessert werden. Der PM-2,5-Innenraumluftfilter trägt mit einer Filterung von Feinstaubpartikeln, deren Durchmesser kleiner ist als 2,5 µm, zur Steigerung der Innenraumluftqualität bei.				<input type="radio"/>	<input type="radio"/>	<input type="radio"/>	<input type="radio"/>	<input type="radio"/>	<input type="radio"/>
<b>Wärmepumpe</b>	Die Wärmepumpe nutzt im Rahmen der Systemgrenzen die Abwärme der elektrischen Antriebskomponenten sowie die Außenluft, um den Fahrzeuginnenraum aufzuwärmen. Damit wird die Bereitstellung der benötigten Heizleistung bei niedrigen Außentemperaturen unterstützt. Die dadurch nicht gebrauchte elektrische Energie zum Heizen kann beispielsweise auch einen positiven Effekt auf die Reichweite haben.				<input type="radio"/>	<input type="radio"/>	<input type="radio"/>	<input type="radio"/>	<input type="radio"/>	<input type="radio"/>
<b>3-Zonen-Komfortklimaautomatik</b>	<p>Getrennte Luft- und Temperaturregelung für Fahrer- und Beifahrerseite sowie im Fond. Ganz individuell einstellbar. Für ein Wohlfühlklima bei winterlichen Minusgraden ebenso wie bei sommerlicher Hitze.</p> <p>Die 3-Zonen-Komfortklimaautomatik enthält folgende Funktionen:</p> <ul style="list-style-type: none"> <li>▶ automatische Regelung der Lufttemperatur, -menge und -verteilung für Fahrer- und Beifahrerseite sowie im Fond</li> <li>▶ 3 wählbare Klimastile zur Individualisierung der Luftmenge im Automatikmodus</li> <li>▶ frei konfigurierbare Bedienfelder für präferierte Klimafunktionen im Direktzugriff</li> <li>▶ ECO-Modus zur effizienzoptimierten Klimatisierung, insbesondere Kühlung</li> <li>▶ Die maximale Kühlleistung der Klimaanlage kann auf Knopfdruck aktiviert werden.</li> <li>▶ getrennte Regelung in Abhängigkeit vom Sonnenstand und von der Sonneneinstrahlung</li> <li>▶ Komfortassistent mit 4 vordefinierten Klimaprogrammen, die über einen Button im MMI touch-Display direkt aktiviert werden können</li> <li>▶ Klimabedienteil zur Einstellung der Fondraumtemperatur in der Mittelkonsole hinten</li> <li>▶ Ausströmer in der Mittelkonsole und im Fußraum hinten</li> <li>▶ automatische Umluftregelung mit Feuchte- und Air Quality-Sensor (z. B. Abgase)</li> <li>▶ staub- und geruchsabscheidenden PM-2,5-Innenraumfilter, der für eine geringere Belastung des Fahrzeuginnenraums mit Staubpartikeln, die kleiner als 2,5 µm sind, Gerüchen und Allergenen sorgt</li> <li>▶ Personalisierung der Klimateinstellungen durch Schlüsselkennung</li> </ul>				<input type="radio"/>	<input type="radio"/>	<input type="radio"/>	<input type="radio"/>	<input type="radio"/>	<input type="radio"/>

		Bestellschlüssel	EUR inkl. 19% MwSt. <sup>3</sup> EUR ohne MwSt. <sup>3</sup>	A6 e-tron	A6 e-tron performance	A6 e-tron quattro	A6 edition one e-tron	S6 e-tron	S6 edition one e-tron
<b>Standklimatisierung</b>	<p>Mit der serienmäßigen Standklimatisierung ist es möglich, den Innenraum im Sommer vor Fahrtbeginn herunterzukühlen oder ihn im Winter vorzuheizen.</p> <p>Die Standklimatisierung kann gezielt geplant und durch die Eingabe eines Abfahrtszeitpunkts unmittelbar vor Beginn der Fahrt gestartet werden.</p> <p>Die Funktionen sind komfortabel über das MMI touch im Fahrzeug programmierbar oder aktivierbar und können mit der myAudi App<sup>16, 17</sup> komfortabel eingeschaltet werden. Die Standklimatisierung funktioniert unabhängig davon, ob das Auto gerade über die Ladeinfrastruktur geladen wird oder nicht – ein ausreichend hoher Ladezustand der Hochvoltbatterie vorausgesetzt. Beim Entriegeln des Fahrzeugs mit dem Funkschlüssel kann zusätzlich eine „Kurz-Klimatisierung“ gestartet werden.</p>			<input type="radio"/>	<input type="radio"/>	<input type="radio"/>	<input type="radio"/>	<input type="radio"/>	<input type="radio"/>
<b>Sitzheizung vorn</b>	 <p>Die Sitzheizung beheizt die Sitz- und Lehnenmittelbahn sowie in Verbindung mit einer Lederausstattung und Sportsitzen vorn bzw. Sportsitzen plus vorn auch die Sitzseitenwangen der Vordersitze.</p> <p>Im MMI touch-Display ist die Sitzheizung für den Fahrer- und Beifahrersitz individuell in drei Stufen einstellbar. Mit der Sitzklima-Balance-Funktion kann über das MMI touch-Display die Beheizung von Sitzlehne und Sitzfläche der Vordersitze individuell geregelt werden.</p>			<input type="radio"/>	<input type="radio"/>	<input type="radio"/>	<input type="radio"/>	<input type="radio"/>	<input type="radio"/>
<b>Klimatisierungspaket Winter</b>	<p>Zum Klimatisierungspaket Winter zählen Ausstattungen, die den Komfort in der kalten Jahreszeit spürbar steigern können.</p> <p>Das Paket beinhaltet:</p> <ul style="list-style-type: none"> <li>▶ Lenkradheizung</li> <li>▶ Sitzheizung vorn und hinten</li> <li>▶ Komfort-Standklimatisierung</li> </ul> <p>Bei der Lenkradheizung ist der Lenkradkranz beheizbar.</p> <p>Die Sitzheizung vorn und hinten beheizt die Sitz- und Lehnenmittelbahn der Vorder- und der äußeren Fondsitze sowie in Verbindung mit einer Lederausstattung und Sportsitzen vorn bzw. Sportsitzen plus vorn auch die Sitzseitenwangen der Vordersitze.</p>	PYE	770,- 647,06	<input checked="" type="radio"/>	<input checked="" type="radio"/>	<input checked="" type="radio"/>	<input checked="" type="radio"/>	<input checked="" type="radio"/>	<input checked="" type="radio"/>

# Klimatisierung

		Bestellschlüssel	EUR inkl. 19% MwSt. <sup>3</sup> EUR ohne MwSt. <sup>3</sup>	A6 e-tron	A6 e-tron performance	A6 e-tron quattro	A6 edition one e-tron	S6 e-tron	S6 edition one e-tron
<b>Klimatisierungspaket Winter</b> (Fortsetzung)	<p>Die Komfort-Standklimatisierung kühlt oder erwärmt den Innenraum vor Fahrtantritt auf eine gewünschte Temperatur. So wird schon beim Einsteigen in das Fahrzeug ein sehr hoher Klimakomfort erreicht.</p> <p>Die Ausstattungen wie Sitzheizung, Lenkradheizung und Glasflächenheizung können zusätzlich mit aktiviert werden. Die Komfort-Standklimatisierung kann gezielt geplant und durch die Eingabe eines Abfahrtszeitpunkts unmittelbar vor Beginn der Fahrt gestartet werden. Die jeweilige Wunschtemperatur ist dabei individuell einstellbar.</p> <p>Die Funktionen sind komfortabel über das MMI touch im Fahrzeug oder über die myAudi App<sup>16, 17</sup> programmier- und aktivierbar. Die Komfort-Standklimatisierung funktioniert unabhängig davon, ob das Auto gerade über die Ladeinfrastruktur geladen wird oder nicht – ein ausreichend hoher Ladezustand der Hochvoltbatterie vorausgesetzt. Beim Entriegeln des Fahrzeugs mit dem Funkschlüssel kann zusätzlich eine „Kurz-Klimatisierung“ gestartet werden, ohne dass dazu die myAudi App<sup>16, 17</sup> auf dem Smartphone benutzt werden muss.</p> <p>Hinweis: im A6 e-tron nur bestellbar in Verbindung mit Sportlederlenkrad, 3-Speichen, oben und unten abgeflacht, mit Multifunktion und Schaltwippen (1XY), Doppelspeichen-Lederlenkrad mit Multifunktion und Schaltwippen (2ZQ) oder Doppelspeichen-Sportlederlenkrad, oben und unten abgeflacht, mit Multifunktion und Schaltwippen (2FS) sowie Tech (PQA), Tech plus (PQB) oder Tech pro (PQC)</p>								
<b>Sitzbelüftung vorn</b>	 <p>Die aktive Sitzbelüftung reguliert die Belüftung von Fahrer- und Beifahrersitz. Zur Belüftung wird Luft mittels Lüfter durch das perforierte Leder der Sitz- und Lehnenmittelbahn angesaugt. Die Stärke des Luftstroms ist in drei Stufen direkt im MMI touch-Display einstellbar. Der Unterkühlschutz wird durch automatische Beheizung erreicht.</p> <p>Mit der Sitzklima-Balance-Funktion kann über das MMI touch-Display die Belüftung von Sitzlehne und Sitzfläche individuell geregelt werden.</p> <p>Hinweis: Bei der Sitzbelüftung vorn ist das Leder der belüfteten Vorder- und der unbelüfteten äußeren Fondsitze perforiert.</p> <p>Hinweis: nur bestellbar in Verbindung mit Tech plus (PQB) oder Tech pro (PQC) sowie ausgewählten Interieurpaketen</p>	4D3	900,- 756,30	●	●	●	-	●	-
	in Verbindung mit den Interieurpaketen PWF/PWO/YDH/YN2/YYC		ohne Mehrpreis	●	●	●	-	-	-
	in Verbindung mit den Interieurpaketen PWO/YYC		ohne Mehrpreis	-	-	-	●	-	-
	in Verbindung mit den Interieurpaketen YDH/PWQ/PWO/YN2/YYC		ohne Mehrpreis	-	-	-	-	●	-
	in Verbindung mit den Interieurpaketen PWO/PWQ/YYC		ohne Mehrpreis	-	-	-	-	-	●



# Komfort und Funktion





		Bestellschlüssel	EUR inkl. 19% MwSt. <sup>3</sup> EUR ohne MwSt. <sup>3</sup>	A6 e-tron	A6 e-tron performance	A6 e-tron quattro	A6 edition one e-tron	S6 e-tron	S6 edition one e-tron
<b>Funkschlüssel ohne Safelock<sup>21</sup></b>	<p>Der Funkschlüssel dient zur Ent- und Verriegelung der Türen, des Gepäckraum- und Ladezugangs.</p> <p>Das Starten und Abstellen des Motors erfolgt über die Start-Stop-Taste. Im Funktionsumfang enthalten sind Keyless-Go und die Komfortschließung/-öffnung der Fenster.</p>			○	○	○	-	-	-
<b>Funkschlüssel mit Safelock<sup>21</sup></b>	<p>Der Funkschlüssel dient zur Ent- und Verriegelung der Türen, des Gepäckraum- und Ladezugangs.</p> <p>Das Starten und Abstellen des Motors erfolgt über die Start-Stop-Taste. Im Funktionsumfang enthalten sind Keyless-Go und die Komfortschließung/-öffnung der Fenster.</p> <p>Safelock verhindert ein Öffnen der Türen von innen, sobald das Fahrzeug über den Fahrzeugschlüssel verschlossen worden ist.</p> <p>Hinweis: nur bestellbar in Verbindung mit Diebstahlwarnanlage (7AL)</p>	4I6	ohne Mehrpreis	●	●	●	-	-	-
<b>Komfortschlüssel ohne Safelock<sup>21</sup></b>	<p>Mit dem Komfortschlüssel kann das Fahrzeug durch drahtlose Kommunikation zwischen dem Schlüssel und dem Fahrzeug durch Betätigung des Türgriffs ohne aktive Verwendung des Schlüssels geöffnet werden. Dies ist bei allen Türen möglich. Dazu muss der Komfortschlüssel lediglich mitgeführt werden.</p> <p>Der Schlüssel wird über die Ultrabreitband-Technologie vom Fahrzeug erkannt. Zum Verriegeln des Fahrzeugs von außen genügt das Berühren einer der Sensortasten, die sich an allen Türgriffen befinden.</p> <p>Ein komfortables Entriegeln der elektrischen Gepäckraumklappe ist mittels der Gepäckraumtaste des Komfortschlüssels oder, wenn man gerade keine Hand frei hat, mit einer Fußgeste durch Kick-Bewegung am Heck möglich. Die Kick-Position wird dabei mithilfe einer Projektionsleuchte angezeigt. Durch Betätigung der Taste an der Gepäckraumklappe oder am Schlüssel wird die Gepäckraumklappe nach dem Entfernen vom Fahrzeug automatisch verschlossen.</p> <p>Die Freigabe der Motorstartberechtigung erfolgt ebenfalls ohne aktive Betätigung des Komfortschlüssels. Der Komfortschlüssel muss dazu im Fahrzeug mitgeführt werden. Das Starten und Abstellen des Fahrzeugs erfolgt über die Start-Stop-Taste in der Mittelkonsole.</p> <p>Hinweis: im A6 e-tron nur bestellbar in Verbindung mit Tech (PQA), Tech plus (PQB) oder Tech pro (PQC)</p>		ohne Mehrpreis	●	●	●	○	○	○

# Komfort und Funktion

		Bestellschlüssel	EUR inkl. 19% MwSt. <sup>3</sup> EUR ohne MwSt. <sup>3</sup>	A6 e-tron	A6 e-tron performance	A6 e-tron quattro	A6 edition one e-tron	S6 e-tron	S6 edition one e-tron
<b>Komfortschlüssel mit Safelock<sup>21</sup></b>	<p>Mit dem Komfortschlüssel kann das Fahrzeug durch drahtlose Kommunikation zwischen dem Schlüssel und dem Fahrzeug durch Betätigung des Türgriffs ohne aktive Verwendung des Schlüssels geöffnet werden. Dies ist bei allen Türen möglich. Dazu muss der Komfortschlüssel lediglich mitgeführt werden.</p> <p>Der Schlüssel wird über die Ultrabreitband-Technologie vom Fahrzeug erkannt. Zum Verriegeln des Fahrzeugs von außen genügt das Berühren einer der Sensortasten, die sich an allen Türgriffen befinden.</p> <p>Ein komfortables Entriegeln der elektrischen Gepäckraumklappe ist mittels der Gepäckraumtaste des Komfortschlüssels oder, wenn man gerade keine Hand frei hat, mit einer Fußgeste durch Kick-Bewegung am Heck möglich. Die Kick-Position wird dabei mithilfe einer Projektionsleuchte angezeigt. Durch Betätigung der Taste an der Gepäckraumklappe oder am Schlüssel wird die Gepäckraumklappe nach dem Entfernen vom Fahrzeug automatisch verschlossen.</p> <p>Die Freigabe der Motorstartberechtigung erfolgt ebenfalls ohne aktive Betätigung des Komfortschlüssels. Der Komfortschlüssel muss dazu im Fahrzeug mitgeführt werden. Das Starten und Abstellen des Fahrzeugs erfolgt über die Start-Stop-Taste in der Mittelkonsole.</p> <p>Safelock verhindert ein Öffnen der Türen von innen, sobald das Fahrzeug über den Fahrzeugschlüssel verschlossen worden ist.</p> <p>Hinweis: im A6 e-tron nur bestellbar in Verbindung mit Tech (PQA), Tech plus (PQB) oder Tech pro (PQC) sowie Diebstahlwarnanlage (7AL); im A6 edition one e-tron, S6 e-tron und S6 edition one e-tron nur in Verbindung mit Diebstahlwarnanlage (7AL)</p>	4K6	ohne Mehrpreis	●	●	●	●	●	●
<b>Digitaler Schlüssel<sup>6</sup></b>	<p>Mit dem digitalen Schlüssel komfortablen Zugang zum Fahrzeug erhalten.</p> <p>Das alleinige Mitführen des digitalen Schlüssels auf einem kompatiblen Smartphone<sup>22</sup> (iPhone<sup>22</sup> oder Android-Gerät<sup>22</sup>), einer Apple Watch<sup>22</sup> oder einer anderen Smartwatch<sup>22</sup> reicht aus, um das Fahrzeug zu ent- oder verriegeln. Die Freigabe der Motorstartberechtigung erfolgt ebenfalls ohne aktive Betätigung des digitalen Schlüssels. Das Smartphone<sup>22</sup> oder die Smartwatch<sup>22</sup> muss dazu eingeschaltet sein und über eine aktive Bluetooth-Verbindung verfügen. Alternativ kann der digitale Fahrzeugschlüssel über die NFC-Technologie benutzt werden (z. B. zur Nutzung über einen gewissen Zeitraum, wenn das Smartphone<sup>22</sup> aufgeladen werden muss). Dazu müssen das Smartphone<sup>22</sup> oder die Smartwatch<sup>22</sup> an den Griff der Fahrtür gehalten werden, um das Fahrzeug zu ent- oder versperren. Zum Starten des Fahrzeugs kann das ausgeschaltete Smartphone<sup>22</sup> in die Telefonablage mit induktiver Ladefunktion gelegt werden.</p> <p>Der digitale Schlüssel bietet:</p> <ul style="list-style-type: none"> <li>▶ bis zu 5 digitale Fahrzeugschlüssel, die an 4 weitere Personen einfach und bequem über die myAudi App<sup>16, 23</sup> oder über Wallet auf dem Smartphone<sup>22</sup> weitergegeben werden können. Der jeweilige digitale Schlüssel kann auf mindestens 2 kompatiblen<sup>22</sup> Endgeräten genutzt werden.</li> <li>▶ eine NFC-fähige Schlüsselkarte zur schnellen Weitergabe an Dritte (z. B. Parkservice, Werkstattservice)</li> </ul>		ohne Mehrpreis	●	●	●	○	○	○

		Bestellschlüssel	EUR inkl. 19% MwSt. <sup>3</sup> EUR ohne MwSt. <sup>3</sup>	A6 e-tron	A6 e-tron performance	A6 e-tron quattro	A6 edition one e-tron	S6 e-tron	S6 edition one e-tron
<b>Digitaler Schlüssel<sup>6</sup></b> (Fortsetzung)	<p>Um den Dienst zu nutzen, ist ein aktivierter und verifizierter myAudi Account<sup>24</sup> der Hauptnutzerin/des Hauptnutzers des Fahrzeugs erforderlich. Die myAudi App<sup>16, 23</sup> zur Vergabe und Verwaltung der digitalen Fahrzeugschlüssel ist kostenlos erhältlich.</p> <p>Der digitale Schlüssel wird nach Einrichtung auf dem Smartphone<sup>22</sup> gespeichert und über die Ultrabreitband-Technologie und Bluetooth Low Energy-Technologie vom Fahrzeug erkannt.</p> <p>Hinweis: im A6 e-tron nur bestellbar in Verbindung mit Tech (PQA), Tech plus (PQB) oder Tech pro (PQC)</p>								
<b>Garagentoröffner<sup>25</sup></b>	<p>Der Garagentoröffner (HomeLink®) ist eine integrierte programmierbare Funkfernbedienung zur Bedienung von Garagentoren, Grundstückstoren, Parkbarrieren, Sicherheitssystemen und Beleuchtungsanlagen.</p> <p>Die fest in das Bedienkonzept integrierte Steuerungs- und Sendeeinheit ist frei programmierbar. Touchscreen-Felder zur Bedienung können individuell benannt werden. Insgesamt können bis zu acht verschiedene Systeme gespeichert werden. Die verwendete Funktechnologie gewährleistet Zuverlässigkeit und Sicherheit. Ein externer Zugriff auf das Steuerungssystem über das Internet ist nicht möglich.</p> <p>Bei Annäherung an den gespeicherten Standort erscheint eine entsprechende Benachrichtigung zur Auslösung des Sendevorgangs. Zur Einrichtung des Systems steht eine benutzerfreundlich geführte Programmierunterstützung über das MMI touch mit passenden Bordbuchinformationen zur Verfügung. Durch die feste Integration der universellen Funkfernbedienung müssen keine Handsender mehr mitgeführt werden, da mit dem Garagentoröffner (HomeLink®) das Fahrzeug selbst die Schnittstelle zu Haussystemen wird.</p> <p>Hinweis: im A6 e-tron und S6 e-tron nur bestellbar in Verbindung mit Tech pro (PQC)</p>	ohne Mehrpreis	●	●	●	○	●	○	
<b>Wegfahrsperre elektronisch</b>	Die elektronische Wegfahrsperre ist eine in das Steuergerät integrierte Sicherheitsfunktion, die das unberechtigte Starten des Fahrzeugs verhindert. Die automatische Aktivierung erfolgt durch den Fahrzeugschlüssel beim Verlassen des Fahrzeugs. Beim Öffnen wird sie wieder aufgehoben.			○	○	○	○	○	○
<b>Diebstahlwarnanlage</b>	<p>Die Diebstahlwarnanlage dient zur Überwachung von Türen, Front- und Gepäckraumklappe.</p> <p>Das mit den Türschlössern gekoppelte Safelock<sup>21</sup> verhindert ein Öffnen der Türen von innen, sobald das Fahrzeug über den Fahrzeugschlüssel verschlossen worden ist.</p> <p>Die Diebstahlwarnanlage bietet außerdem:</p> <ul style="list-style-type: none"> <li>▶ abschaltbare Innenraumüberwachung auf Ultraschallbasis</li> <li>▶ Warnung im Falle eines Diebstahls durch Neigungswinkelsensor</li> <li>▶ akkugestütztes Signalhorn gegen Leitungsmanipulation</li> </ul> <p>Hinweis: im A6 e-tron nur bestellbar in Verbindung mit Funkschlüssel mit Safelock (4I6) oder Komfortschlüssel mit Safelock (4K6); im S6 e-tron nur in Verbindung mit Komfortschlüssel mit Safelock (4K6)</p>	7AL	500,- 420,17	●	●	●	●	●	●

# Komfort und Funktion

	Bestellschlüssel	EUR inkl. 19% MwSt. <sup>3</sup> EUR ohne MwSt. <sup>3</sup>	A6 e-tron	A6 e-tron performance	A6 e-tron quattro	A6 edition one e-tron	S6 e-tron	S6 edition one e-tron
<p><b>Innenspiegel automatisch abdunkelnd</b></p>  <p>Der automatisch abdunkelnde Innenspiegel vermindert Blendeffekte. Der nachfolgende Verkehr kann so bei Dunkelheit besser wahrgenommen werden.</p>			<input type="checkbox"/>	<input type="checkbox"/>	<input type="checkbox"/>	<input type="checkbox"/>	<input type="checkbox"/>	<input type="checkbox"/>
<p><b>Außenspiegel elektrisch einstell-, beheizbar und anklappbar, beidseitig automatisch abdunkelnd</b></p>  <p>Die Außenspiegel mit integriertem LED-Blinklicht und Bordsteinautomatik für den Fahrer- und Beifahreraußenspiegel verfügen über Spiegelglas asphärisch.</p> <p>Durch die Bordsteinautomatik klappt der Beifahreraußenspiegel bei eingelegtem Rückwärtsgang nach unten und ermöglicht der fahrenden Person eine bessere Sicht auf die Bordsteinkante. Diese Funktion ist voreingestellt. Für den Spiegel auf der Fahrerseite kann bei eingelegtem Rückwärtsgang ebenfalls eine Bordsteinstellung aktiviert werden. Diese wird anschließend abgespeichert und beim nächsten Einlegen des Rückwärtsgangs wird auch der Spiegel auf der Fahrerseite verstellt. Sowohl Fahrer- als auch Beifahreraußenspiegel klappen nach unten.</p> <p>Deaktiviert werden kann die Funktion jederzeit durch eine Taste an der Bedieneinheit Fahrertür im Fahrzeug. Über die Bedieneinheit Fahrertür im Fahrzeug können die Spiegel auch manuell abgesenkt werden.</p>			<input type="checkbox"/>	<input type="checkbox"/>	<input type="checkbox"/>	<input type="checkbox"/>	<input type="checkbox"/>	<input type="checkbox"/>
<p><b>Gepäckraumabdeckung</b></p> <p>Im A6 Sportback e-tron ist die Lade-/Gepäckraumabdeckung manuell bedienbar. Im A6 Avant e-tron wird die Lade-/Gepäckraumabdeckung elektrisch bedient und kann bei Nichtgebrauch herausgenommen und im Fahrzeug verstaut werden.</p>			<input type="checkbox"/>	<input type="checkbox"/>	<input type="checkbox"/>	<input type="checkbox"/>	<input type="checkbox"/>	<input type="checkbox"/>
<p><b>Elektrische Zuziehhilfe für Türen</b></p> <p>Die elektrische Zuziehhilfe sorgt für geräuscharmes und zuverlässiges Schließen der Fahrzeugtüren. Es genügt, die Türen leicht ins Schloss fallen zu lassen: Die elektrische Zuziehhilfe zieht nicht vollständig eingerastete Türen automatisch ins Schloss.</p> <p>Hinweis: im A6 e-tron und S6 e-tron nur bestellbar in Verbindung mit Tech pro (PQC)</p>		ohne Mehrpreis	<input checked="" type="checkbox"/>	<input checked="" type="checkbox"/>	<input checked="" type="checkbox"/>	<input type="checkbox"/>	<input checked="" type="checkbox"/>	<input type="checkbox"/>

		Bestellschlüssel	EUR inkl. 19% MwSt. <sup>3</sup>	EUR ohne MwSt. <sup>3</sup>	A6 e-tron	A6 e-tron performance	A6 e-tron quattro	A6 edition one e-tron	S6 e-tron	S6 edition one e-tron
<b>Rücksitzbank ungeteilt, Lehne geteilt umlegbar (dreiteilig) mit Mittelarmlehne</b>	<p>Die Rücksitzlehne ist im Verhältnis 40 : 20 : 40 teilbar oder vollständig umklappbar.</p> <p>Die Ausstattung beinhaltet:</p> <ul style="list-style-type: none"> <li>▶ Mittelarmlehne</li> <li>▶ Getränkehalter</li> <li>▶ Lehnenfernentriegelung im Kofferraum (nur für A6/S6 Avant e-tron)</li> </ul>				<input type="checkbox"/>	<input type="checkbox"/>	<input type="checkbox"/>	<input type="checkbox"/>	<input type="checkbox"/>	<input type="checkbox"/>
<b>Gepäckraumklappe elektrisch öffnend und schließend</b>	<p>Die Gepäckraumklappe wird nach dem Entriegeln elektrisch geöffnet und kann per Tastendruck auch wieder geschlossen werden.</p> <p>Ebenso einfach und bequem wie das Öffnen ist auch das Schließen der Gepäckraumklappe über die Taste an der Innenseite der Gepäckraumklappe, die Fahrzeugschlüsseltaste (in Verbindung mit dem Komfortschlüssel<sup>11</sup>) oder über die Taste in der Fahrertür.</p> <p>Hat man gerade keine Hand frei, ist ein komfortables Entriegeln der elektrischen Gepäckraumklappe mit einer Fußgeste durch Kick-Bewegung am Heck möglich.</p> <p>Die Zuziehhilfe erleichtert das manuelle Schließen, wenn es erforderlich ist. Das Öffnen der Gepäckraumklappe bei niedrigen Deckenhöhen wird durch einen programmierbaren Öffnungswinkel noch komfortabler und sicherer.</p>				<input type="checkbox"/>	<input type="checkbox"/>	<input type="checkbox"/>	<input type="checkbox"/>	<input type="checkbox"/>	<input type="checkbox"/>
<b>Frontkofferraum</b>	<p>Unter der vorderen Fronthaube befindet sich ein zusätzlicher Stauraum. In Verbindung mit dem Komfortschlüssel genügt es, wenn Sie den Schlüssel bei sich tragen. Zum Öffnen bewegen Sie einfach die Hand über den Sensor, der sich mittig an der Fahrzeugfront unterhalb der Frontklappe befindet, und die Klappe entriegelt sich automatisch.</p>				<input type="checkbox"/>	<input type="checkbox"/>	<input type="checkbox"/>	<input type="checkbox"/>	<input type="checkbox"/>	<input type="checkbox"/>

# Komfort und Funktion

		Bestellschlüssel	EUR inkl. 19 % MwSt. <sup>3</sup>	EUR ohne MwSt. <sup>3</sup>	A6 e-tron	A6 e-tron performance	A6 e-tron quattro	A6 edition one e-tron	S6 e-tron	S6 edition one e-tron
<b>Trennnetz</b>	<p>Für einen gesicherten Transport von Gegenständen im Gepäckraum. Die einfache und flexible Befestigung erlaubt vielseitige Einsatzmöglichkeiten.</p> <p>Das Trennnetz ist:</p> <ul style="list-style-type: none"> <li>▶ karosserieeitig oder an der umgeklappten Rücksitzlehne zu befestigen</li> <li>▶ sowohl bei hochgestellter oder einseitig umgeklappter als auch bei ganz umgeklappter Rücksitzlehne verwendbar</li> <li>▶ herausnehmbar und im Fahrzeug verstaubar</li> </ul> <p>Hinweis: nur für A6/S6 Avant e-tron</p>				O/-	O/-	O/-	O/-	O/-	O/-
<b>Ablage- und Gepäckraumpaket</b>	 <p>Für flexiblen und komfortablen Transport von Gegenständen bietet das Ablage- und Gepäckraumpaket praktische Halterungen, Netze und Fächer.</p> <p>Das Ablage- und Gepäckraumpaket beinhaltet:</p> <ul style="list-style-type: none"> <li>▶ Ablagenetz an der Rückseite der Vordersitzlehnen</li> <li>▶ Ablagefach in der Mittelkonsole vorn mit Aschenbechereinsatz</li> <li>▶ Ablagefach auf der Fahrerseite</li> <li>▶ abschließbares Handschuhfach</li> <li>▶ Gepäckraumnetz</li> <li>▶ Netz Gepäckraummulde links und rechts</li> <li>▶ Spannband Gepäckraumseite links</li> </ul>	QE2	260,- 218,49		●	●	●	○	●	○

# Weitere Innenausstattungen

	Bestellschlüssel	EUR inkl. 19% MwSt. <sup>3</sup> EUR ohne MwSt. <sup>3</sup>	A6 e-tron	A6 e-tron performance	A6 e-tron quattro	A6 edition one e-tron	S6 e-tron	S6 edition one e-tron
<b>Einstiegsleisten mit Aluminiumeinlegern vorn</b>			<input type="radio"/>	<input type="radio"/>	<input type="radio"/>	-	-	-
<b>Einstiegsleisten mit Aluminiumeinlegern vorn, beleuchtet</b>		ohne Mehrpreis	<input checked="" type="radio"/>	<input checked="" type="radio"/>	<input checked="" type="radio"/>	-	-	-
	Hinweis: nur bestellbar in Verbindung mit ausgewählten Interieurpaketen (PWA/PWB/PWC/PWE/PWF/PWT)							
<b>Einstiegsleisten mit Aluminiumeinlegern vorn, beleuchtet, S-Schriftzug</b>		ohne Mehrpreis	<input checked="" type="radio"/>	<input checked="" type="radio"/>	<input checked="" type="radio"/>	<input type="radio"/>	<input type="radio"/>	<input type="radio"/>
	Hinweis: im A6 e-tron nur bestellbar in Verbindung mit ausgewählten Interieurpaketen (PWK/PWL/PWM/PWN/PWO/YDG/YDH/YN1/YN2/YYB/YYC)							
<b>Akzentflächen und Bedientasten schwarz glänzend</b>		ohne Mehrpreis	<input checked="" type="radio"/>	<input checked="" type="radio"/>	<input checked="" type="radio"/>	<input type="radio"/>	<input type="radio"/>	<input type="radio"/>
	Elemente in der Mittelkonsole und Abdeckung Getränkehalter in Schwarz glänzend  Hinweis: im A6 e-tron nur bestellbar in Verbindung mit ausgewählten Interieurpaketen (PWA/PWB/PWC/PWE/PWF/PWK/PWL/PWM/PWN/PWO/PWT/YDG/YDH/YN1/YN2/YYB/YYC)							



# Weitere Innenausstattungen

		Bestellschlüssel	EUR inkl. 19% MwSt. <sup>3</sup>	EUR ohne MwSt. <sup>3</sup>	A6 e-tron	A6 e-tron performance	A6 e-tron quattro	A6 edition one e-tron	S6 e-tron	S6 edition one e-tron
<p><b>Instrumententafel-Oberseite schwarz mit Kontrastnaht</b></p> 	<p>Kontrastnaht in Stahlgrau</p>				<input type="checkbox"/>	<input type="checkbox"/>	<input type="checkbox"/>	<input type="checkbox"/>	<input type="checkbox"/>	<input type="checkbox"/>
<p><b>Interieurelemente oben und unten Kunstleder</b></p>	<p>Dekorelemente in der Instrumententafel, den Türen und Türarmauflagen sowie Mittelarmlehne und Mittelkonsole in Kunstleder in Klassikoptik schwarz</p>				<input type="checkbox"/>	<input type="checkbox"/>	<input type="checkbox"/>	-	-	-
<p><b>Interieurelemente oben und unten Kunstleder plus</b></p> 	<p>Interieurelemente oben und unten Kunstleder plus beinhalten:</p> <ul style="list-style-type: none"> <li>▶ Dekorelemente in der Instrumententafel und den Türen in Kunstleder plus in Feinoptik mit Kontrastnaht in Stahlgrau</li> <li>▶ Mittelarmlehne in Kunstleder in Klassikoptik</li> <li>▶ Mittelkonsole und Türarmauflagen in Kunstleder plus in Feinoptik</li> </ul> <p>Die Farbe des Kunstleders ist farbangepasst an die jeweilige Innenausstattungsfarbe.</p> <p>In Verbindung mit stahlgrauem Sitzbezug ist das Kunstleder in Schwarz ausgeführt.</p> <p>Hinweis: im A6 e-tron nur bestellbar in Verbindung mit ausgewählten Interieurpaketen (PWA/PWB/PWC/PWE/PWF/PWL/PWT)</p>		ohne Mehrpreis		<input checked="" type="checkbox"/>	<input checked="" type="checkbox"/>	<input checked="" type="checkbox"/>	-	<input type="checkbox"/>	-
<p><b>Interieurelemente oben und unten Stoff Kaskade<sup>20</sup></b></p> 	<p>Interieurelemente oben und unten Stoff Kaskade beinhalten:</p> <ul style="list-style-type: none"> <li>▶ Dekorelemente in der Instrumententafel und den Türen in Stoff Kaskade mit Kontrastnaht in Kardamombeige</li> <li>▶ Mittelarmlehne, Mittelkonsole und Türarmauflagen in Stoff Kaskade</li> </ul> <p>Hinweis: im A6 e-tron nur bestellbar in Verbindung mit Interieur S line mit Sportsitzen, Stoff/Kunstleder-Kombination schwarz (PWK); im S6 e-tron nur bestellbar in Verbindung mit Interieur S mit Sportsitzen, Leder/Kunstleder-Kombination schwarz/hellgrau (PWM)</p>		ohne Mehrpreis		<input checked="" type="checkbox"/>	<input checked="" type="checkbox"/>	<input checked="" type="checkbox"/>	<input type="checkbox"/>	<input checked="" type="checkbox"/>	-



	Bestellschlüssel	EUR inkl. 19% MwSt. <sup>3</sup> EUR ohne MwSt. <sup>3</sup>	A6 e-tron	A6 e-tron performance	A6 e-tron quattro	A6 edition one e-tron	S6 e-tron	S6 edition one e-tron
<p><b>Interieurelemente oben und unten Mikrofaser Dinamica<sup>5</sup></b></p>  <p>Interieurelemente oben und unten Mikrofaser Dinamica schwarz beinhalten:</p> <ul style="list-style-type: none"> <li>▶ Dekorelemente in der Instrumententafel und den Türen in Mikrofaser Dinamica schwarz mit Kontrastnaht in Stahlgrau</li> <li>▶ Mittelarmlehne, Mittelkonsole und Türarmlagen in Mikrofaser Dinamica schwarz</li> </ul> <p>Hinweis: nur bestellbar in Verbindung mit ausgewählten Interieurpaketen (PWN/PWO/YYB/YYC)</p>		ohne Mehrpreis	●	●	●	●	●	○
<p><b>Farbindividualisierung Interieurelemente Audi exclusive</b></p> <p>Die Ausstattung beinhaltet:</p> <ul style="list-style-type: none"> <li>▶ Dekorelemente in der Instrumententafel (nicht in Diamantsilber erhältlich) mit Kontrastnähten</li> <li>▶ Dekorelemente in den Türen und Türarmlagen vorn und hinten mit Kontrastnähten</li> <li>▶ Mittelarmlehne und Mittelkonsole in Mikrofaser Dinamica<sup>5</sup></li> </ul> <p>Die Farbe der Mikrofaser Dinamica<sup>5</sup> kann aus dem Angebot der Hauptfarben Audi exclusive gewählt werden:</p> <ul style="list-style-type: none"> <li>▶ Cognacbraun</li> <li>▶ Karmesinrot</li> <li>▶ Diamantsilber</li> <li>▶ Ozeanblau</li> <li>▶ Jetgrau</li> <li>▶ Schwarz</li> </ul> <p>Die Nähte sind in folgenden Farben erhältlich:</p> <ul style="list-style-type: none"> <li>▶ Cognacbraun</li> <li>▶ Ozeanblau</li> <li>▶ Jetgrau</li> <li>▶ Schwarz</li> <li>▶ Karmesinrot</li> <li>▶ Iguanagrün</li> </ul> <p>Ein Angebot der Audi Sport GmbH</p> <p>Hinweis: im A6 e-tron nur bestellbar in Verbindung mit ausgewählten Interieurpaketen (PWA/PWE/PWM/PWN/PWO); im S6 e-tron nur in Verbindung mit den Interieurpaketen PWM/PWN/PWO</p>	Q8H	2.800,- 2.352,94	●	●	●	-	●	-

# Weitere Innenausstattungen

		Bestellschlüssel	EUR inkl. 19% MwSt. <sup>3</sup> EUR ohne MwSt. <sup>3</sup>	A6 e-tron	A6 e-tron performance	A6 e-tron quattro	A6 edition one e-tron	S6 e-tron	S6 edition one e-tron
<b>Interieurapplikationen Aluminiumoptik</b>	Akzente im Interieur in Aluminiumoptik			○	○	○	-	○	-
<b>Interieurapplikationen Vanadiumoptik</b>	Akzente im Interieur in Vanadiumoptik Ein Angebot der Audi Sport GmbH  Hinweis: im A6 e-tron nur bestellbar in Verbindung mit ausgewählten Interieurpaketen (PWK/PWL/PWM/PWN/PWO/YDG/YDH/YN1/YN2/YYB/YYC); im S6 e-tron nur in Verbindung mit den Interieurpaketen YDH/PWQ/PWO/YN2/YYC/PWM/YDG/PWN/YN1/YYB  in Verbindung mit den Interieurpaketen YYB/YYC	QJ3	230,- 193,28	●	●	●	○	●	○
			ohne Mehrpreis	●	●	●	-	●	-
<b>Fußmatten vorn und hinten</b>	in Schwarz			○	○	○	○	○	○
<b>Fußmatten Audi exclusive</b>	Für die individuelle Gestaltung des Fußraums. Die Farben der Keder und der Nähte an den Fußmatten in Schwarz sind aus dem Angebot der Haupt- und Akzentfarben Audi exclusive wählbar.  Wählbar aus dem Angebot der Haupt- und Akzentfarben Audi exclusive für die Keder und die Nähte: ▶ Cognacbraun                      ▶ Ozeanblau ▶ Diamantsilber                     ▶ Schwarz ▶ Jetgrau                              ▶ Iguanagrün ▶ Karmesinrot  Ein Angebot der Audi Sport GmbH	0TF	430,- 361,34	●	●	●	-	●	-
<b>Pedalerie und Fußstütze in Edelstahl</b>	Hinweis: im A6 e-tron nur bestellbar in Verbindung mit ausgewählten Interieurpaketen (PWK/PWL/PWM/PWN/PWO/YDG/YDH/YN1/YN2/YYB/YYC)		ohne Mehrpreis	●	●	●	○	○	○
									

● = als Sonderausstattung lieferbar ○ = Serienausstattung ● = Serien-/Sonderausstattung modellabhängig - = kein Angebot. Erläuterungen zu den Fußnoten finden Sie ab Seite 178.



# Technologien



9:46 +22,0°C  
Datum & Uhrzeit  
9:46  
Montag  
25.3.2024  
642 km  
COMFORT  
260  
100  
50  
0  
260  
100  
50  
0  
Purple Rain In The  
1:01 2:42  
ON MAX 0% MAX  
CHARGE POWER  
P

VIEW OK  
AIRBAG  
SPEED DISTANCE  
+ -

BANG & OLUFSEN

09:46

4G



Telefon



Musik



Karten



Nachrichten



Jetzt läuft



Audi



Spotify



Podcasts



Hörbücher

21.0°C

AUTO

A/C

Menu

MAX

REAR

21.0°C



Navigation



Radio



Telefon



Fahrzeug



Phone



Einstellungen



Rechtliches



Suche



Online-Bordbuch



Store



YouTube



Spotify



ntv



Podcasts



Store

# Navigation, Medien und Soundsysteme



● = als Sonderausstattung lieferbar ○ = Serienausstattung ◐ = Serien-/Sonderausstattung modellabhängig – = kein Angebot. Erläuterungen zu den Fußnoten finden Sie ab Seite 178.

		Bestellschlüssel	EUR inkl. 19% MwSt. <sup>3</sup>	EUR ohne MwSt. <sup>3</sup>	A6 e-tron	A6 e-tron performance	A6 e-tron quattro	A6 edition one e-tron	S6 e-tron	S6 edition one e-tron
<b>Audi virtual cockpit plus</b>	<p>Das volligitale 11,9-Zoll-Kombiinstrument in OLED-Technologie zeichnet sich durch eine flexible, klar strukturierte Anzeige aus. Die Anzeige-Layouts sind abhängig von den gewählten Audi drive select-Modi. Ausgewählte Informationen rund um das Fahrzeug und seine Funktionen können individuell und bedarfsgerecht angezeigt werden.</p> <p>Das Audi virtual cockpit plus beinhaltet:</p> <ul style="list-style-type: none"> <li>▶ bedarfsgerechte Anzeige von Geschwindigkeit, Leistungsabruf, Radio- und Media-Informationen und vielem mehr</li> <li>▶ Fahrerassistenzanzeige mit separat dargestellten Navigationshinweisen und kombinierter spurgenaue Darstellung des eigenen Fahrzeugs mit umgebenden Fahrzeugen</li> <li>▶ permanente Anzeige von Navigationsinformationen bei aktiver Routenführung</li> <li>▶ Pausenempfehlung</li> </ul> <p>Mit der VIEW-Taste im Multifunktionslenkrad kann zwischen unterschiedlichen Instrumentendarstellungen gewechselt werden. Über Tasten auf der linken Lenkradspeiche kann die dauerhafte oder temporäre Anzeige von flexiblen Inhalten (z. B. Bordcomputer und Infotainment) ausgewählt werden.</p>				<input type="radio"/>	<input type="radio"/>	<input type="radio"/>	<input type="radio"/>	<input type="radio"/>	<input type="radio"/>
<b>MMI experience plus</b>	<p>Navigieren, kommunizieren, informieren oder das umfangreiche Infotainment-Angebot genießen. Mit einem Bedienkonzept, das fasziniert. Durch die brillante Darstellung auf hochauflösenden Farbdisplays oder dem großflächigen Augmented-Reality-Head-up-Display<sup>11, 26</sup>. Ebenso begeistert ist die Bedienung mittels Touchdisplay, Sprachbedienung mit natürlich-sprachlicher Interaktion oder einer verbesserten Schriftzeichenerkennung.</p> <p>Die MMI Navigation plus mit MMI touch bietet:</p> <ul style="list-style-type: none"> <li>▶ MMI-Panoramadisplays in OLED-Technologie, bestehend aus Audi virtual cockpit plus mit 11,9-Zoll-Anzeigefläche sowie dem MMI touch-Display in 14,5 Zoll</li> <li>▶ Navigationssystem mit Kartendarstellung und Routenführung auf dem hochauflösenden 14,5-Zoll-Farbdisplay</li> <li>▶ Audi virtual cockpit plus mit 11,9-Zoll-Farbdisplay inklusive visueller Umgebungsanzeige mit Manövrierinformationen</li> <li>▶ Online-Kartenupdate</li> <li>▶ 3D-Kartendarstellung mit Anzeige vieler Sehenswürdigkeiten und Stadtmodelle</li> <li>▶ e-tron Routenplaner zur Berechnung der erforderlichen Ladepunkte, um das Ziel zu erreichen. Die Berechnung bezieht neben dem Füllstand der Batterie auch die Verkehrslage mit ein und zeigt die Ankunftszeit inklusive der notwendigen Ladezeit an.</li> <li>▶ Online-Verkehrsinformationen plus</li> <li>▶ MMI-Suche: Freitextsuche mit intelligenten Zielvorschlägen bereits während der Eingabe</li> <li>▶ MMI touch zur schnellen, intuitiven Bedienung – z. B. Zieleingabe per Handschrifterkennung sowie freies Bewegen und Zoomen in der Karte</li> <li>▶ detaillierte Routeninformationen: Kartenvorschau, Wahl aus Alternativrouten, POIs, Spurempfehlungen, Autobahnausfahrten, Kreuzungsdetailkarten u. v. m.</li> <li>▶ Nutzung von Navigationsdaten für vorausschauendes und effizientes Fahren, z. B. Tempolimits und Steigungen</li> <li>▶ gesamtes Portfolio Audi connect Navigation &amp; Infotainment<sup>27</sup></li> </ul>				<input type="radio"/>	<input type="radio"/>	<input type="radio"/>	-	<input type="radio"/>	-

# Navigation, Medien und Soundsysteme

## MMI experience pro



Das Fahrerlebnis im Innenraum wird durch optische und akustische Brillanz auf ein neues Level gehoben.

MMI experience pro beinhaltet:

- ▶ Ambiente-Lichtpaket plus
- ▶ Augmented-Reality-Head-up-Display<sup>26</sup>
- ▶ USB-Schnittstellen mit erhöhter Ladeleistung
- ▶ Bang & Olufsen Premium Soundsystem mit 3D-Klang
- ▶ In-Car Office<sup>28</sup>

Das Ambiente-Lichtpaket plus taucht den Innenraum in ein stimmungsvolles farbiges Licht. Das dynamische Interaktionslicht informiert und unterstützt den/die Kund\_in situationsgerecht durch eine dynamische Lichtleiste mit großem Farbspektrum.

Das Augmented-Reality-Head-up-Display<sup>26</sup> projiziert Fahrerinformationen auf die Windschutzscheibe, durch den großen Anzeigebereich verschmelzen die Anzeigeelemente optisch scheinbar mit der realen Umgebung.

USB-Schnittstellen mit erhöhter Ladeleistung für ein schnelles Aufladen von externen Mobilgeräten inklusive Business-Laptops/-Tablets.

Das Bang & Olufsen Premium Soundsystem mit 3D-Klang erzeugt ein nahezu beispiellos authentisches Stereo- und 3D-Surround-Erlebnis im Fahrzeug.

Mit In-Car Office<sup>28</sup> gestalten Sie Ihre wertvolle Zeit auch im Fahrzeug produktiv, z. B. dank Vorlesefunktion für E-Mails. Durch die direkte Anbindung des E-Mail-Accounts werden E-Mails und Kalendereinträge im MMI stetig aktualisiert.

Detaillierte Informationen zu den einzelnen Ausstattungen können den jeweiligen Einzelbeschreibungen entnommen werden.

Hinweis: im A6 e-tron nur bestellbar in Verbindung mit Tech (PQA), Tech plus (PQB) oder Tech pro (PQC)

Bestellschlüssel	EUR inkl. 19% MwSt. <sup>3</sup> EUR ohne MwSt. <sup>3</sup>	A6 e-tron	A6 e-tron performance	A6 e-tron quattro	A6 edition one e-tron	S6 e-tron	S6 edition one e-tron
PYH	3.575,- 3.004,20	●	●	●	○	●	○



	Bestellschlüssel	EUR inkl. 19% MwSt. <sup>3</sup>	EUR ohne MwSt. <sup>3</sup>	A6 e-tron	A6 e-tron performance	A6 e-tron quattro	A6 edition one e-tron	S6 e-tron	S6 edition one e-tron
<p><b>MMI Beifahrerdisplay</b></p>  <p>Die 10,9-Zoll-Anzeigefläche bietet ein faszinierendes Infotainment-Erlebnis für die Person auf dem Beifahrersitz.</p> <p>Der beifahrenden Person wird durch das Touchdisplay der Zugriff auf Apps<sup>29</sup> aus dem Audi Application Store inklusive eines umfangreichen Entertainmentangebots, auf Medien sowie auf individuell einstellbare Stand-by-Designs ermöglicht. Die fahrende Person kann bei der Suche nach Navigationszielen durch Routenadaption auf dem MMI Beifahrerdisplay unterstützt werden.</p> <p>Durch den dynamischen Privacy-Modus wird die Sichtbarkeit des auf dem MMI Beifahrerdisplay angezeigten Inhalts während des Fahrens auf die Person auf dem Beifahrersitz begrenzt, sobald dies aus Sicherheitsgründen und zur Vermeidung von Ablenkungen der fahrenden Person erforderlich ist. Ist die fahrende Person allein im Fahrzeug, wird für das MMI Beifahrerdisplay ein individuell einstellbares Stand-by-Design gezeigt.</p> <p>Hinweis: im A6 e-tron nur bestellbar in Verbindung mit Tech plus (PQB) oder Tech pro (PQC); im S6 e-tron nur bestellbar in Verbindung mit Tech pro (PQC)</p>	ohne Mehrpreis	●	●	●	○	●	○		
<p><b>Augmented-Reality-Head-up-Display<sup>26</sup></b></p> <p>Das Augmented-Reality-Head-up-Display kann dazu beitragen, das schnelle und ablenkungsarme Erfassen der Informationen zu vereinfachen.</p> <p>Der Anzeigebereich wird im Vergleich zu einem konventionellen Head-up-Display durch ein vergrößertes Bild und größeren Bildabstand erweitert. Dadurch wird im direkten Sichtbereich der fahrenden Person ein virtuelles Bild mit räumlicher Wirkung dargestellt, in dem die Anzeigeeinformationen optisch scheinbar mit der realen Umgebung verschmelzen.</p> <p>Das Augmented-Reality-Head-up-Display projiziert auf Wunsch die Geschwindigkeit und weitere fahrerrelevante Informationen aus Ausstattungen wie Assistenzsystemen<sup>7</sup> und Navigation sowie Warnhinweise auf die Windschutzscheibe.</p> <p>Die Anzeige ist höhenverstellbar und kann bezüglich der Anzeigeposition angepasst werden.</p> <p>Hinweis: im A6 e-tron und S6 e-tron nur bestellbar in Verbindung mit MMI experience pro (PYH)</p>	ohne Mehrpreis	●	●	●	○	●	○		
<p><b>Audi connect Navigation &amp; Infotainment<sup>30</sup></b></p> <p>Audi connect vernetzt Ihr Fahrzeug mit dem Internet und liefert so Echtzeitinformationen und Zugriff auf nützliche Online-Funktionen.</p> <p>Lassen Sie sich durch die innovativen Dienste Ihren Alltag erleichtern und bei der Fahrt- und Reiseplanung unterstützen.</p> <p>Ein vielseitiges Dienstportfolio kann Ihnen in komplexen Fahrsituationen helfen und für mehr Komfort und Sicherheit sorgen.</p> <p>Mit dem Audi assistant<sup>31</sup> wird die Interaktion mit dem Fahrzeug einfacher durch die Sprachbedienung für zahlreiche Fahrzeug- und Infotainment-Funktionen. Durch die Paketierung mit Audi connect bietet der Assistent außerdem den Zugang zu zahlreichen Online-Inhalten wie z. B. zum aktuellen Wetter oder zu den möglichen Navigationszielen<sup>32</sup>. Durch Aktivierung der „proaktiven Vorschläge und Routinen“ lernt der Audi assistant<sup>31</sup> die angemeldete Person kennen, um die Nutzung des Fahrzeugs noch einfacher und komfortabler zu machen.</p>		○	○	○	○	○	○		

# Navigation, Medien und Soundsysteme

	Bestellschlüssel	EUR inkl. 19% MwSt. <sup>3</sup>	EUR ohne MwSt. <sup>3</sup>	A6 e-tron	A6 e-tron performance	A6 e-tron quattro	A6 edition one e-tron	S6 e-tron	S6 edition one e-tron
<b>Audi connect Navigation &amp; Infotainment<sup>30</sup></b> (Fortsetzung) <p>Audi connect Navigation &amp; Infotainment beinhaltet die folgenden Dienste:</p> <ul style="list-style-type: none"> <li>▶ Audi assistant<sup>31</sup></li> <li>▶ Kartenupdate online</li> <li>▶ e-tron Routenplaner<sup>33</sup></li> <li>▶ Navigation mit Google™<sup>34</sup> Satellitenkarte</li> <li>▶ Onlinesuche nach Navigationszielen</li> <li>▶ Online Verkehrsinformationen plus</li> <li>▶ Online Points of Interest</li> <li>▶ On-Street Parking<sup>35, 36</sup></li> <li>▶ Gefahreninformationen</li> <li>▶ hochdetaillierte 3D Städte-Darstellung</li> <li>▶ Nutzer-Profile</li> <li>▶ Zugang Themenwelt</li> <li>▶ Ampelinformationen<sup>37</sup></li> </ul> <p>Die Erbringung der Dienste erfolgt über eine fest im Fahrzeug verbaute SIM-Karte. Die Kosten für Datenverbindungen sind im Preis für die Dienste enthalten.</p>									
<b>Digitaler Radioempfang<sup>38</sup></b> <p>Zusätzlich zum analogen Senderangebot wird der Empfang von digital ausgestrahlten Radiosendern nach DAB-Standard, inklusive DAB+ und DMB Audio, angeboten.</p> <p>Im MMI touch-Display werden programmbegleitende Informationen<sup>39</sup>, wie z. B. Interpret_in oder Titel, sowie Zusatzinformationen in Form einer Slideshow (z. B. Cover oder Wetter) angezeigt.</p>				○	○	○	○	○	○
<b>USB-Anschlüsse mit Ladefunktion in erster und zweiter Sitzreihe</b> <p>Die Ausstattung besteht aus:</p> <ul style="list-style-type: none"> <li>▶ 2 USB-C-Anschlüssen mit Ladefunktion im Fond</li> <li>▶ 2 Schnittstellen in der 1. Sitzreihe</li> </ul> <p>einfache Verbindung mithilfe eines USB-Kabels mit einer Leistung von 15 Watt</p>				○	○	○	-	○	-
<b>USB-Schnittstellen mit erhöhter Ladeleistung</b>  <p>Zum schnellen Aufladen von externen Mobilgeräten inklusive Business-Laptops/-Tablets.</p> <p>Die Ausstattung besteht aus USB-Anschlüssen mit erhöhter Ladeleistung:</p> <ul style="list-style-type: none"> <li>▶ 2 x 100 Watt im Fond</li> <li>▶ 2 x 60 Watt in der 1. Sitzreihe</li> </ul> <p>Hinweis: im A6 e-tron und S6 e-tron nur bestellbar in Verbindung mit MMI experience pro (PYH)</p>		ohne Mehrpreis		●	●	●	○	●	○

		Bestellschlüssel	EUR inkl. 19% MwSt. <sup>3</sup> EUR ohne MwSt. <sup>3</sup>	A6 e-tron	A6 e-tron performance	A6 e-tron quattro	A6 edition one e-tron	S6 e-tron	S6 edition one e-tron
<b>USB Type-C®<sup>40</sup> Power Delivery Ladekabel</b>	<p>Mit dem USB Type-C®<sup>40</sup> Power Delivery Ladekabel (beidseitig USB Type-C®<sup>40</sup>-Anschlüsse) kann bei gleichzeitiger Verwendung mit dem USB Power-Ladegerät eine max. Ladeleistung von bis zu 100 Watt (Power Delivery) für das schnelle und komfortable Laden von Mobiltelefonen, Tablets oder mobilen Endgeräten mit USB Type-C®<sup>40</sup>-Buchse im Fahrzeug abgerufen werden. Das Ladekabel ist ebenfalls geeignet für die Verwendung des Audi music interface, des Smartphone-Interface oder der USB-Ladefunktion, vorausgesetzt, das Fahrzeug ist mit diesen Funktionen ausgestattet.</p> <p>Lieferumfang: USB-Ladekabel mit USB Type-C®<sup>40</sup>-Stecker für mobile Endgeräte mit USB Type-C®<sup>40</sup>-Buchse, abgewinkelt</p>	YJW	30,- 25,21	●	●	●	●	●	●
<b>FOD-Funktionen online verfügbar</b>				○	○	○	○	○	○
<b>Audi Soundsystem</b>	<p>Das Audi Soundsystem besteht aus:</p> <ul style="list-style-type: none"> <li>▶ 10 Lautsprechern inklusive Centerspeaker und Subwoofer</li> <li>▶ 6-Kanal-Verstärker mit einer Gesamtleistung von 180 Watt</li> </ul> <p>Folgende Functions on Demand-Funktionen<sup>41</sup> können nachträglich erworben werden:</p> <ul style="list-style-type: none"> <li>▶ Sound-Verbesserungspaket mit Bass-Verbesserung, Musik-Revitalisierung und automatischer Pegelanpassung</li> <li>▶ virtueller Surround-Sound</li> </ul>			○	○	○	-	○	-
<b>Bang &amp; Olufsen Premium Soundsystem mit 3D-Klang</b>	 <p>Das Bang &amp; Olufsen Premium Soundsystem mit 3D-Klang besteht aus:</p> <ul style="list-style-type: none"> <li>▶ 16 Lautsprechern inklusive 3D-Klang-Hoch- und Mitteltönern, Centerspeaker und Subwoofer</li> <li>▶ 16-Kanal-Verstärker mit einer Gesamtleistung von 705 Watt</li> <li>▶ Hinterleuchtung des Bang &amp; Olufsen Logos in den Lautsprecherblenden vorn</li> <li>▶ geschwindigkeitsabhängiger Lautstärkeanpassung</li> <li>▶ kontinuierlicher Anpassung des Klangbilds an die Geräuschkulisse</li> </ul> <p>Der 3D-Klang überzeugt durch eine räumliche Klangwiedergabe für die Vordersitze. Dieses Soundfeature wird durch zusätzliche Lautsprecher in der A-Säule, durch die Mitteltöner und die Fraunhofer-Technologie Symphoria erzeugt. Der 3D-Klang kann mit sämtlichen Quellen wiedergegeben werden. So wird im Fahrzeug ein nahezu beispiellos authentisches Stereo- und 3D-Surround-Erlebnis erzeugt.</p> <p>Symphoria ergänzt diejenigen Dimensionen, die für ein natürliches Klangbild sowie einen ausgewogenen Raumklang unverzichtbar sind. Weite, Tiefe und Höhe bewirken ein bisher unbekanntes Gefühl von Räumlichkeit im Fahrzeug. Der Fahrzeuginnenraum wirkt akustisch größer und die Musik kann sich in ihrer ursprünglichsten Form entfalten.</p>	9VS	ohne Mehrpreis	●	●	●	○	●	○

# Navigation, Medien und Soundsysteme

		Bestellschlüssel	EUR inkl. 19% MwSt. <sup>3</sup> EUR ohne MwSt. <sup>3</sup>	A6 e-tron	A6 e-tron performance	A6 e-tron quattro	A6 edition one e-tron	S6 e-tron	S6 edition one e-tron
<b>Bang &amp; Olufsen Premium Soundsystem mit 3D-Klang</b> (Fortsetzung)	Folgende Functions on Demand-Funktionen <sup>41</sup> können nachträglich erworben werden, soweit Functions on Demand im Land verfügbar ist: <ul style="list-style-type: none"> <li>▶ Sound-Verbesserungspaket mit Bass-Verbesserung, Musik-Revitalisierung und automatischer Pegelanpassung</li> <li>▶ virtuelle Umgebungen</li> </ul> Hinweis: nur bestellbar in Verbindung mit MMI experience pro (PYH)								
<b>Bang &amp; Olufsen Premium Soundsystem mit 3D-Klang und Kopfstützenlautsprechern</b>	 <p>Das 3D-Sound-Erlebnis des Bang &amp; Olufsen Premium Soundsystems mit 3D-Klang wird durch die zusätzlichen Kopfstützenlautsprecher vorn auf ein neues Level gesteigert. Der 3D-Klang überzeugt durch eine räumliche Klangwiedergabe für die Vordersitze. Dieses Soundfeature wird durch zusätzliche Lautsprecher in der A-Säule, durch die Mitteltöner und die Fraunhofer-Technologie Symphoria erzeugt. Der 3D-Klang kann mit sämtlichen Quellen wiedergegeben werden. So wird im Fahrzeug ein nahezu beispiellos authentisches Stereo- und 3D-Surround-Erlebnis erzeugt.</p> <p>Das Bang &amp; Olufsen Premium Soundsystem mit 3D-Klang und Kopfstützenlautsprechern besteht aus:</p> <ul style="list-style-type: none"> <li>▶ 16 Lautsprechern inklusive 3D-Klang-Hoch- und Mitteltönern, Subwoofer und verbessertem Centerspeaker im Vergleich zum Bang &amp; Olufsen Premium Soundsystem mit 3D-Klang</li> <li>▶ 20-Kanal-Verstärker mit einer Gesamtleistung von 830 Watt</li> <li>▶ 4 Kopfstützenlautsprechern in den Vordersitzen für ein 3D-Erlebnis sowie Surround Sound, Navigationsansagen und Telefonie für die fahrende Person</li> <li>▶ Hinterleuchtung des Bang &amp; Olufsen Logos in den Lautsprecherblenden vorn</li> <li>▶ geschwindigkeitsabhängiger Lautstärkeanpassung</li> <li>▶ kontinuierlicher Anpassung des Klangbilds an die Geräuschkulisse</li> </ul> <p>Symphoria ergänzt diejenigen Dimensionen, die für ein natürliches Klangbild sowie einen ausgewogenen Raumklang unverzichtbar sind. Weite, Tiefe und Höhe bewirken ein bisher unbekanntes Gefühl von Räumlichkeit im Fahrzeug. Der Fahrzeuginnenraum wirkt akustisch größer und die Musik kann sich in ihrer ursprünglichsten Form entfalten.</p> <p>Folgende Functions on Demand-Funktionen<sup>41</sup> können nachträglich erworben werden, soweit Functions on Demand im Land verfügbar ist:</p> <ul style="list-style-type: none"> <li>▶ Sound-Verbesserungspaket mit Bass-Verbesserung, Musik-Revitalisierung und automatischer Pegelanpassung</li> <li>▶ virtuelle Umgebungen</li> </ul> Hinweis: im A6 e-tron und S6 e-tron nur bestellbar in Verbindung mit MMI experience pro (PYH)	8RT	490,- 411,76	●	●	●	●	●	●



9:46 +22,0°C  
Datum & Uhrzeit

9:46  
Montag  
25.3.2024

92% COMFORT  
642 km

260 200m 260

100 50 100 50

50 km/h

Purple Rain In The Dark

1:01 2:42

ON MAX 0% MAX  
ENERGY POWER

Navigation

Radio

Einstellungen

Rechtliches

Spotify

# Telefon und Kommunikation



Software-Update  
Software-Update erfolgreich durchgeführt  
Version Software-Update: 25.03.24/FNC  
OK      Informationen

- Home
- App Grid
- Navigation
- Phone
- Settings
- Vehicle

- Navigat
- Laden
- Fahrzeug
- Store
- Phone
- Einstellungen
- Fahrerassistenz
- Rechtliches
- Digitaler Schlüssel
- Themenwelt
- Suche

OFF          < 21.0°C    AUTO Sanft    A/C    Menu          > 21.0°C

	Bestellschlüssel	EUR inkl. 19% MwSt. <sup>3</sup> EUR ohne MwSt. <sup>3</sup>	A6 e-tron	A6 e-tron performance	A6 e-tron quattro	A6 edition one e-tron	S6 e-tron	S6 edition one e-tron
<b>Audi connect Notruf &amp; Service mit Audi connect Remote &amp; Control<sup>42</sup></b> <p><b>Audi connect Notruf &amp; Service</b> Die Audi connect Notruf &amp; Service-Dienste sorgen für ein sicheres Gefühl auf jeder Fahrt – egal, was passiert und wohin der Weg führt. So wird zum Beispiel im Falle eines schweren Unfalls ein automatischer Notruf an die Audi Notrufzentrale geleitet. Mithilfe der automatisch übermittelten Fahrzeuginformationen kann schnellstmöglich Hilfe organisiert werden.</p> <p>Mit dem Dienst prädiktive Wartungserinnerung<sup>7, 16, 43, 44</sup> wird der Zustand ausgewählter Verschleißteile des Fahrzeugs auf Basis von Zeit, Laufleistung und Sensordaten überwacht. Somit kann frühzeitig ein Wartungsbedarf erkannt werden.</p> <p>Außerdem kann der Dienst Online Car Care<sup>16, 43, 45</sup> Sie über außerordentliche Service-Ereignisse<sup>46</sup> und Feldmaßnahmen<sup>47</sup> informieren. Sollte es dennoch zu einer Panne oder einem leichten Unfall kommen, steht mit dem Online Pannruf und dem Audi Schadenservice unmittelbar Hilfe bereit.</p> <p>Zusätzlich kann mit dem Dienst Fahrzeug-Ferndiagnose<sup>7, 16, 43</sup> eine Ferndiagnose des Fahrzeugs durchgeführt und Handlungsempfehlungen für das weitere Vorgehen können abgeleitet werden.</p> <p>Das Paket beinhaltet folgende Dienste:</p> <ul style="list-style-type: none"> <li>▶ Audi connect Notruf<sup>48</sup></li> <li>▶ Online Pannruf</li> <li>▶ Audi Schadenservice</li> <li>▶ Automatische Serviceerinnerung<sup>49</sup></li> <li>▶ Prädiktive Wartungserinnerung<sup>7, 16, 43, 44</sup></li> <li>▶ Online Car Care<sup>16, 43, 45, 46, 47</sup></li> <li>▶ Fahrzeug-Ferndiagnose<sup>7, 16, 43</sup></li> </ul>			○	○	○	○	○	○

# Telefon und Kommunikation

	Bestellschlüssel	EUR inkl. 19% MwSt. <sup>3</sup>	EUR ohne MwSt. <sup>3</sup>	A6 e-tron	A6 e-tron performance	A6 e-tron quattro	A6 edition one e-tron	S6 e-tron	S6 edition one e-tron
<p><b>Audi connect Notruf &amp; Service mit Audi connect Remote &amp; Control</b><sup>42</sup> (Fortsetzung)</p> <p><b>Audi connect Remote &amp; Control</b></p> <p>Die Dienste von Audi connect Remote &amp; Control vernetzen das Fahrzeug mit dem Smartphone. Mit der myAudi App<sup>13, 16</sup> kann aus der Ferne auf das Fahrzeug zugegriffen, die letzte Parkposition und der aktuelle Fahrzeugstatus eingesehen werden. Dazu gehören unter anderem die aktuelle elektrische Reichweite, der aktuelle Ladezustand, der aktuelle Kilometerstand, die nächste fällige Inspektion sowie die Information, ob Türen und Fenster verschlossen sind. Bei Bedarf kann das Fahrzeug aus der Ferne ver- und entriegelt werden. Für den höchsten Komfort können zusätzlich die Standklimatisierung sowie der Ladevorgang sofort gestartet oder auch programmiert werden. Bestimmte optional gegen Aufpreis erhältliche Sonderausstattungen können zusätzlich von der Online-Anbindung profitieren. So kann beispielsweise eine Push-Benachrichtigung beim Auslösen der Diebstahlwarnanlage an das Smartphone gesendet werden.</p> <p>Das Paket beinhaltet folgende Dienste:</p> <ul style="list-style-type: none"> <li>▶ Parkposition</li> <li>▶ Fahrzeugstatus und Fahrdaten</li> <li>▶ Fernsteuerung Ver- und Entriegeln<sup>50</sup></li> <li>▶ Fernsteuerung Laden</li> <li>▶ Fernsteuerung Klimatisieren</li> <li>▶ Push-Benachrichtigung Diebstahlwarnanlage<sup>51</sup></li> </ul>									
<p><b>Audi Application Store und Smartphone-Interface</b></p> <p>Der Audi Application Store im MMI des Fahrzeugs ermöglicht den Zugang zu einer großen und stetig wachsenden Auswahl beliebter Apps, zum Beispiel aus den Kategorien Nachrichten und Podcasts, Sport und Spiele oder Video und Entertainment. Ohne die Verwendung eines Smartphones können diverse Apps direkt ins MMI des Fahrzeugs geladen und im Rahmen der rechtlichen Vorgaben genutzt werden. Über verfügbare Updates für die geladenen Apps werden Sie informiert. Diese können direkt im Fahrzeug heruntergeladen werden.</p> <p>Die Ausstattung beinhaltet zudem eine App zur Nutzung von Amazon Alexa<sup>52</sup> im Fahrzeug und bietet damit Zugriff auf Ihre mit Alexa verbundenen Smart-Home-Geräte sowie Unterhaltung, Nachrichten, Sportergebnisse und vieles mehr.</p> <p>Für die Nutzung der Apps und von Amazon Alexa<sup>52</sup> werden ein myAudi<sup>16, 17</sup> Account und eine Datenverbindung benötigt.</p> <p>Mit der Ausstattung besteht ebenfalls die Möglichkeit, monatlich ein kostenloses Datenpaket für drei Jahre ab Neufahrzeugauslieferung des Fahrzeugs zu buchen.<sup>53</sup> Dieses kann anschließend bei Bedarf verlängert werden. Zusätzliche Datenpakete können jederzeit kostenpflichtig hinzugebucht werden.</p> <p>Über dieses Datenvolumen und einen integrierten WLAN-Hotspot ist es außerdem möglich, bis zu acht mobile Endgeräte wie Smartphones und Tablets mit dem WLAN des Fahrzeugs zu verbinden und das gebuchte Datenvolumen zu nutzen.</p>				○	○	○	○	○	○



		Bestellschlüssel	EUR inkl. 19% MwSt. <sup>3</sup>	EUR ohne MwSt. <sup>3</sup>	A6 e-tron	A6 e-tron performance	A6 e-tron quattro	A6 edition one e-tron	S6 e-tron	S6 edition one e-tron
<b>Audi Application Store und Smartphone-Interface</b> (Fortsetzung)	<p>Alternativ können Sie die Datenverbindung auch mittels eines mobilen Hotspots über Ihr Smartphone herstellen, wobei abhängig von Ihrem Mobilfunkvertrag zusätzliche Kosten anfallen können.</p> <p>Das Smartphone-Interface<sup>54, 55</sup> verbindet das Smartphone mit dem Fahrzeug und bringt Smartphone-Inhalte direkt aufs MMI touch-Display. Die Verbindung kann dabei entweder mithilfe eines passenden USB-Kabels oder kabellos erfolgen.<sup>56</sup> Navigation, Telefonie, Musik und ausgewählte Third-Party-Apps<sup>55</sup> lassen sich komfortabel über das MMI touch-Display sowie per Sprachbedienung steuern.</p>									
<b>Telefonablage mit induktiver Ladefunktion<sup>57</sup></b>	<p>Das Smartphone kann mittels Bluetooth mit dem Fahrzeug verbunden werden, um Telefonate zu führen oder Musik über das Fahrzeug abzuspielen. Kompatible Smartphones können kabellos im Fahrzeug geladen werden.</p> <p>Es können zwei Mobiltelefone gleichzeitig verbunden werden. Die im zuerst verbundenen Mobiltelefon hinterlegten Kontaktdaten werden im MMI angezeigt. Beide Mobiltelefone können zum Freisprechen genutzt werden. Je nach Smartphone-Modell können auch E-Mails und SMS mittels Bluetooth im MMI angezeigt werden.</p> <p>Die Telefonablage mit induktiver Ladefunktion bietet:</p> <ul style="list-style-type: none"> <li>▶ universelle Bluetooth-Schnittstelle</li> <li>▶ komfortable, integrierte Freisprecheinrichtung</li> <li>▶ Telefonablagefläche vorn mit den Abmessungen 171 x 88 mm</li> <li>▶ Ladestatusanzeige im MMI touch-Display</li> <li>▶ Lademöglichkeit mit bis zu 15 Watt über USB-Anschluss oder per Wireless Charging (Qi-Standard) inklusive aktiver Kühlung der Ablagefläche</li> <li>▶ Unterstützung von Apple Fast Charging und Samsung Fast Charging</li> </ul>				○	○	○	○	○	○

# Telefon und Kommunikation

	Bestellschlüssel	EUR inkl. 19% MwSt. <sup>3</sup> EUR ohne MwSt. <sup>3</sup>	A6 e-tron	A6 e-tron performance	A6 e-tron quattro	A6 edition one e-tron	S6 e-tron	S6 edition one e-tron
<p><b>Telefonablage mit induktiver Ladefunktion und Mobilfunk-Koppelantenne<sup>16, 57</sup></b></p>  <p>Das Smartphone kann mittels Bluetooth mit dem Fahrzeug verbunden werden, um Telefonate zu führen oder Musik über das Fahrzeug abzuspielen. Kompatible Smartphones können kabellos im Fahrzeug geladen werden. Dank LTE-Unterstützung mit 5G-Technologie wird das Mobilfunksignal verstärkt und somit eine sehr gute Sprach- und Empfangsqualität ermöglicht.</p> <p>Es können zwei Mobiltelefone gleichzeitig verbunden werden. Die im zuerst verbundenen Mobiltelefon hinterlegten Kontaktdaten werden im MMI angezeigt. Beide Mobiltelefone können zum Freisprechen genutzt werden. Je nach Smartphone-Modell können auch E-Mails und SMS mittels Bluetooth im MMI angezeigt werden.</p> <p>Die Ausstattung bietet:</p> <ul style="list-style-type: none"> <li>▶ universelle Bluetooth-Schnittstelle</li> <li>▶ komfortable, integrierte Freisprecheinrichtung</li> <li>▶ Telefonablagefläche vorn mit den Abmessungen 171 x 88 mm</li> <li>▶ Ladestatusanzeige im MMI touch-Display</li> <li>▶ Lademöglichkeit mit bis zu 15 Watt über USB-Anschluss oder per Wireless Charging (Qi-Standard) inklusive aktiver Kühlung der Ablagefläche</li> <li>▶ Unterstützung von Apple Fast Charging und Samsung Fast Charging</li> <li>▶ Koppelantenne zur Verbindung des Mobiltelefons mit der Außenantenne für verbesserte Empfangsqualität</li> <li>▶ LTE-Signalverstärker mit 5G-Technologie für verlustarme Übertragung zwischen Außenantenne und Telefonablage</li> </ul>	9ZE	300,- 252,10	●	●	●	●	●	●



# Assistenzsysteme



		Bestellschlüssel	EUR inkl. 19% MwSt. <sup>3</sup> EUR ohne MwSt. <sup>3</sup>	A6 e-tron	A6 e-tron performance	A6 e-tron quattro	A6 edition one e-tron	S6 e-tron	S6 edition one e-tron
<b>Kamerabasierte Verkehrszeichenerkennung</b> <sup>7, 58</sup>	<p>Standortbezogene Information und automatische Anzeige von Verkehrszeichen wie Überholverbote und Geschwindigkeitsbegrenzungen inklusive situations- und tageszeitabhängiger Geschwindigkeitsgebote im Audi virtual cockpit plus.</p> <p>Die kamerabasierte Verkehrszeichenerkennung beinhaltet:</p> <ul style="list-style-type: none"> <li>▶ Erkennung und Anzeige von Überholverbote und Geschwindigkeitsbegrenzungen inklusive temporärer Geschwindigkeitsgebote</li> <li>▶ Erkennung von Beginn und Ende von Autobahnen, Kraftfahrstraßen, Ortschaften sowie von verkehrsberuhigten Bereichen und Anzeige des dazugehörigen Geschwindigkeitslimits<sup>59</sup></li> <li>▶ situationsabhängige Anzeige und Bewertung bei Nässe, bei tageszeitabhängigen Geschwindigkeitsbegrenzungen und im Anhängerbetrieb<sup>60</sup></li> </ul> <p>Die kamerabasierte Verkehrszeichenerkennung hat einen rein informativen Charakter.</p>			<input type="radio"/>	<input type="radio"/>	<input type="radio"/>	<input type="radio"/>	<input type="radio"/>	<input type="radio"/>
<b>Verkehrszeichenbasierter Geschwindigkeitsbegrenzer</b> <sup>7, 16, 58</sup>	<p>Bei aktiviertem verkehrszeichenbasiertem Geschwindigkeitsbegrenzer kann mit dem Fahrpedal wie gewohnt die Geschwindigkeit geregelt werden. Diese ist jedoch auf die vom System erkannte, automatisch eingestellte Geschwindigkeit begrenzt.</p> <p>Die eingestellten Geschwindigkeiten basieren dabei auf Tempolimits aus den hinterlegten Kartendaten und aus der kamerabasierten Verkehrszeichenerkennung<sup>11</sup>. Die aktuell gesetzte Geschwindigkeitsbegrenzung und – sobald verfügbar – die vorausliegende Geschwindigkeitsbegrenzung werden angezeigt.</p> <p>Die automatisch eingestellten Geschwindigkeitswerte können auch manuell geändert und die Übernahme kommender Geschwindigkeitsbegrenzungen kann unterbunden werden. Die Bedienung erfolgt über einen separaten Lenkstockhebel. Per Kick-down kann der Geschwindigkeitsbegrenzer-Betrieb temporär deaktiviert bzw. überstimmt werden.</p>			<input type="radio"/>	<input type="radio"/>	<input type="radio"/>	<input type="radio"/>	<input type="radio"/>	<input type="radio"/>
<b>Adaptiver Geschwindigkeitsassistent</b> <sup>7, 61</sup>	 <p>Der adaptive Geschwindigkeitsassistent unterstützt, indem er die eingestellte Geschwindigkeit und den Abstand zum vorausfahrenden Fahrzeug im Regelbereich weitestgehend konstant hält.</p> <p>Wird ein vorausfahrendes Fahrzeug erkannt, kann das System das Fahrzeug innerhalb der Systemgrenzen abbremsten bzw. beschleunigen. Auch im Stop-and-go-Verkehr und in Stausituationen bremst das System bis zum Stillstand ab und kann wieder automatisch anfahren.</p>			<input type="radio"/>	<input type="radio"/>	<input type="radio"/>	<input type="radio"/>	<input type="radio"/>	<input type="radio"/>

# Assistenzsysteme

		Bestellschlüssel	EUR inkl. 19% MwSt. <sup>3</sup>	EUR ohne MwSt. <sup>3</sup>	A6 e-tron	A6 e-tron performance	A6 e-tron quattro	A6 edition one e-tron	S6 e-tron	S6 edition one e-tron
<p><b>Adaptiver Fahrassistent plus<sup>7, 62</sup></b></p> <p>Der adaptive Fahrassistent plus unterstützt beim Beschleunigen, Bremsen, Halten von Geschwindigkeit und eingestelltem Abstand sowie bei der Spurführung. Dadurch kann der Fahrkomfort speziell auf Langstrecken gesteigert werden.</p> <p>Das System nutzt verschiedene Sensoren, um das Fahrzeugumfeld permanent zu überwachen. Zu diesen gehören der in der Fahrzeugfront verbaute Radarsensor, die Frontkamera sowie die Ultraschallsensoren. Zudem werden je nach Region hochauflösende Kartendaten und in der Cloud berechnete Schwarmdaten anderer Fahrzeuge zur Verbesserung des Fahrverhaltens verwendet.</p> <p>Durch unterstützende Lenkeingriffe hilft das System dabei, das Fahrzeug in der Spurmitte zu führen. So wird die Geschwindigkeit in Kurven, an Kreuzungen und in Kreisverkehren sowie Auf- und Abfahrten von Autobahnen angepasst und der Abstand zu vorausfahrenden und einscherenden Fahrzeugen geregelt. An Stoppschildern wird die Geschwindigkeit reduziert, um der fahrenden Person ein komfortables Übernehmen der Situation zu ermöglichen. Wiederanfahren im Stau erfolgt automatisiert durch das System beziehungsweise nach längerem Stillstand<sup>63</sup> durch die fahrende Person. Durch die Vielzahl der einbezogenen Parameter ermöglicht der adaptive Fahrassistent plus ein komfortables Fahrerlebnis im gesamten Geschwindigkeitsbereich und in Stausituationen.</p> <p>Hinweis: im A6 e-tron nur bestellbar in Verbindung mit Tech plus (PQB) oder Tech pro (PQC); im S6 e-tron nur bestellbar in Verbindung mit Tech pro (PQC)</p>		ohne Mehrpreis	●	●	●	○	●	○		
<p><b>Spurverlassenswarnung<sup>7, 16</sup></b></p>  <p>Hilft innerhalb der Systemgrenzen, ein unbeabsichtigtes Verlassen der Fahrspur zu vermeiden.</p> <p>Ist das System aktiviert und funktionsbereit und wurde kein Blinker gesetzt, hilft die Spurverlassenswarnung durch korrigierende Lenkeingriffe, ein Überfahren von erkannten Fahrbahnbegrenzungslinien zu vermeiden. Eine zusätzliche Lenkradvibration kann auf Fahrerwunsch eingestellt werden. Das System hat einen Funktionsbereich ab ca. 65 km/h.</p> <p>In Kombination mit der Spurwechselwarnung werden auch überholende Fahrzeuge in die Funktion eingebunden und ein Verlassen der Fahrspur wird verhindert, wenn die Nebenspur belegt ist, auch wenn der Blinker gesetzt wurde.</p> <p>Das System wird aktiviert, sobald das Fahrzeug gestartet wird. Es kann zusätzlich über das MMI touch-Display manuell ein- und ausgeschaltet werden.</p>			○	○	○	-	○	-		

		Bestellschlüssel	EUR inkl. 19% MwSt. <sup>3</sup> EUR ohne MwSt. <sup>3</sup>	A6 e-tron	A6 e-tron performance	A6 e-tron quattro	A6 edition one e-tron	S6 e-tron	S6 edition one e-tron
<p><b>Spurverlassenswarnung mit Notfallassistent<sup>7, 16</sup></b></p> <p>Die Spurverlassenswarnung hilft innerhalb der Systemgrenzen, ein unbeabsichtigtes Verlassen der Fahrspur zu vermeiden. Der Notfallassistent kann das Fahrzeug innerhalb der Systemgrenzen zum Stillstand bringen.</p> <p>Ist das System aktiviert und funktionsbereit und wurde kein Blinker gesetzt, hilft die Spurverlassenswarnung durch korrigierende Lenkeingriffe, ein Überfahren von erkannten Fahrbahnbegrenzungslinien zu vermeiden. Eine zusätzliche Lenkradvibration kann auf Fahrerwunsch eingestellt werden. Das System hat einen Funktionsbereich ab ca. 65 km/h.</p> <p>In Kombination mit der Spurwechselwarnung<sup>64</sup> wird ein Verlassen der Fahrspur verhindert, wenn die Nebenspur belegt ist, auch wenn der Blinker gesetzt wurde.</p> <p>Das System wird aktiviert, sobald das Fahrzeug gestartet wird. Es kann zusätzlich über das MMI touch-Display manuell ein- und ausgeschaltet werden.</p> <p>Der Notfallassistent erkennt innerhalb der Systemgrenzen, wenn die fahrende Person inaktiv ist. In solchen Fällen warnt er optisch, akustisch und haptisch. Erfolgt keine Reaktion, übernimmt das System die Führung des Fahrzeugs und bringt es in der eigenen Fahrspur zum Stillstand. Dabei werden Insassenschutzmaßnahmen wie die Straffung der Sicherheitsgurte sowie die Einleitung des Schließvorgangs der Fenster aktiviert und das Fahrzeug wird auf eine Rettung der im Fahrzeug sitzenden Personen vorbereitet. Falls vorhanden, wird ein automatischer Notruf abgesetzt.<sup>42</sup></p> <p>Hinweis: im A6 e-tron nur bestellbar in Verbindung mit Tech plus (PQB) oder Tech pro (PQC); im S6 e-tron nur bestellbar in Verbindung mit Tech pro (PQC)</p>		ohne Mehrpreis		●	●	●	○	●	○
<p><b>Ausweichassistent und Abbiegeassistent vorn<sup>7</sup></b></p>  <p>Der Ausweichassistent und Abbiegeassistent vorn sind Bestandteil des Aktiven Frontassistenten.</p> <p>Der Ausweichassistent kann in einer als kritisch erkannten Ausweichsituation dabei helfen, das Fahrzeug um ein Hindernis herumzulenken. Weicht die fahrende Person einem Hindernis nach einer Akutwarnung aktiv aus, unterstützt sie der Ausweichassistent durch gezieltes Abbremsen der Räder und Aufbringen eines geringen Lenkmoments bei der Korrektur des Lenkeinschlags. Der Ausweichassistent ist in einem Geschwindigkeitsbereich von ca. 30 bis 150 km/h verfügbar und setzt voraus, dass die fahrende Person während des gesamten Manövers aktiv lenkt.</p> <p>Der Abbiegeassistent vorn kann bei Anfahrvorgängen oder beim langsamen Fahren bis zu einer Geschwindigkeit von 25 km/h durch einen Bremsengriff dafür sorgen, dass das Fahrzeug beim Abbiegen nicht mit einem entgegenkommenden Fahrzeug kollidiert. Sobald der Blinker gesetzt wird, überwacht der Abbiegeassistent die Gegenfahrbahn. Die Information über den Eingriff erfolgt durch eine Anzeige im Audi virtual cockpit plus.</p>				○	○	○	○	○	○

# Assistenzsysteme

		Bestellschlüssel	EUR inkl. 19% MwSt. <sup>3</sup>	EUR ohne MwSt. <sup>3</sup>	A6 e-tron	A6 e-tron performance	A6 e-tron quattro	A6 edition one e-tron	S6 e-tron	S6 edition one e-tron
<b>Querverkehrsassistent vorn<sup>7</sup></b>	<p>Der Querverkehrsassistent vorn ist Bestandteil des Aktiven Frontassistenten und überwacht mithilfe der in der Fahrzeugfront verbauten Radarsensoren das vordere und seitliche Fahrzeugumfeld im Bereich von Kreuzungen und Ausfahrten.</p> <p>Innerhalb der Systemgrenzen werden herannahende, sich bewegende Objekte wie z. B. Autos erkannt. Das System arbeitet im Geschwindigkeitsbereich bis 65 km/h.</p> <p>In als kritisch erkannten Situationen werden mehrstufige Warnhinweise ausgelöst. Zuerst erfolgt eine optische und akustische Warnung. Reagiert die fahrende Person darauf nicht, folgt ein Bremsengriff.</p> <p>Die Anzeige erfolgt im Audi virtual cockpit plus und bei aktivierter Einparkhilfe im MMI touch-Display. In Verbindung mit dem Augmented-Reality-Head-up-Display<sup>11, 26</sup> wird eine Warnung vor kritischen Situationen auch dort eingeblendet.</p>				○	○	○	○	○	○
<b>Spurwechsel- und Ausstiegswarnung, Querverkehrsassistent hinten und Abbiegeassistent hinten<sup>7, 16</sup></b>	 <p>Unterstützt die fahrende Person dabei, den toten Winkel und das Verkehrsgeschehen hinter dem Fahrzeug zu überwachen. Zudem wird vor möglichen Kollisionen beim Aussteigen, Rückwärtsausparken und Abbiegen gewarnt.</p> <p>Diese Ausstattung umfasst:</p> <ul style="list-style-type: none"> <li>▶ Spurwechselwarnung</li> <li>▶ Ausstiegswarnung</li> <li>▶ Querverkehrsassistenten hinten</li> <li>▶ Abbiegeassistenten hinten</li> </ul> <p>Überblick beim Spurwechsel. Das System überwacht mithilfe der Radarsensoren das Verkehrsgeschehen hinter und neben dem Fahrzeug. Es warnt vor näherkommenden oder „mitschwimmenden“ Fahrzeugen im Erfassungsbereich. In einer für einen Spurwechsel vom System als kritisch eingestuftem Situation erfolgt die Warnung durch Anzeigen am jeweiligen Außenspiegel sowie durch eine Anzeige im Audi virtual cockpit plus. Wird der Spurwechsel dennoch durchgeführt und droht eine Kollision, wird die fahrende Person erneut optisch und auch akustisch gewarnt.</p> <p>Rücksicht beim Aussteigen. Die Ausstiegswarnung warnt beim Türöffnen im Fahrzeugstillstand vor einer möglichen Kollision mit erkanntem, von hinten herannahendem Verkehr. Das System überwacht mithilfe der Radarsensoren das rückwärtige und seitliche Fahrzeugumfeld. Erkannt werden von hinten herannahende, bewegte Objekte wie z. B. Autos oder Radfahrer_innen. Wenn der Türöffnungshebel gezogen wird und ein_e als kritisch eingestufte_r Verkehrsteilnehmer_in herannaht, leuchten die Warnleiste in der Tür und die LED-Anzeige am Außenspiegel auf der betroffenen Seite auf. Gleichzeitig wird die Türöffnung kurz verzögert und ein akustisches Warnsignal ertönt.</p>	ohne Mehrpreis	●	●	●	○	●	○		



		Bestellschlüssel	EUR inkl. 19% MwSt. <sup>3</sup> EUR ohne MwSt. <sup>3</sup>	A6 e-tron	A6 e-tron performance	A6 e-tron quattro	A6 edition one e-tron	S6 e-tron	S6 edition one e-tron
<b>Spurwechsel- und Ausstiegswarnung, Querverkehrsassistent hinten und Abbiegeassistent hinten</b> <sup>7,16</sup> (Fortsetzung)	<p>Querverkehr erkennen. Der Querverkehrsassistent hinten kann beim Rückwärtsfahren vor einer möglichen Kollision mit herannahendem Querverkehr warnen. Das System überwacht mithilfe der Radarsensoren beim Ausparken das rückwärtige und seitliche Fahrzeugumfeld. Erkannt werden herannahende, bewegte Objekte wie z. B. Autos oder Radfahrer_innen. Das System warnt die fahrende Person optisch in der Parkansicht im MMI touch-Display und kann bei der Rückwärtsfahrt ebenfalls akustisch warnen und in als besonders kritisch erkannten Situationen zusätzlich einen Bremsengriff durchführen.</p> <p>Unterstützung beim Abbiegen. Der Abbiegeassistent hinten überwacht den toten Winkel und das Verkehrsgeschehen auf den Nachbarspuren hinter dem Fahrzeug und unterstützt beim Abbiegen. Wenn das System ein näherkommendes Objekt erkennt und als kritisch einstuft, leuchtet die Anzeige am Außenspiegel der jeweiligen Fahrzeugseite auf. Sobald der Blinker gesetzt ist, warnt das System vor kritisch eingestuften Objekten mit steigender Kollisionsgefahr, indem die Anzeige am jeweiligen Außenspiegel blinkt. Im Falle einer drohenden Kollision erfolgt ein Warnton. Zusätzlich kann auch durch einen Bremsruck gewarnt werden.</p> <p>Hinweis: im A6 e-tron nur bestellbar in Verbindung mit Tech plus (PQB) oder Tech pro (PQC); im S6 e-tron nur bestellbar in Verbindung mit Tech pro (PQC)</p>								
<b>Aufmerksamkeits- und Müdigkeitserkennung</b> <sup>7</sup>	<p>Das System warnt die fahrende Person optisch und/oder akustisch bei erkannten Aufmerksamkeitsverlusten, die beispielsweise durch Ablenkung oder Müdigkeit hervorgerufen werden.</p> <p>Mithilfe von Sensoren wird innerhalb der Systemgrenzen zum Beispiel das Fahr- und Lenkverhalten überwacht und damit ein Müdigkeitslevel ermittelt. In verschiedenen Stufen warnt das System anschließend im Audi virtual cockpit plus visuell durch ein farbig hervorgehobenes Pop-up, welches zur Pause auffordert, sowie durch eine akustische Meldung.</p>			<input type="checkbox"/>	<input type="checkbox"/>	<input type="checkbox"/>	<input type="checkbox"/>	<input type="checkbox"/>	<input type="checkbox"/>
<b>Notbremsassistent vorn</b> <sup>7</sup>	<p>Der Notbremsassistent vorn ist Bestandteil des Aktiven Frontassistenten und erfasst den Bereich vor dem Fahrzeug und kann situations- und geschwindigkeitsabhängig vor drohenden Kollisionen warnen sowie entsprechende Bremsungen einleiten.</p> <p>Fußgänger_innen und Radfahrer_innen können im Geschwindigkeitsbereich bis ca. 85 km/h und Fahrzeuge bis zur Höchstgeschwindigkeit erkannt werden. Wird eine drohende Frontkollision ermittelt, warnt das System in einem mehrstufigen Konzept optisch, akustisch und haptisch. Um die Geschwindigkeit zu reduzieren bzw. eine Kollision unter Umständen zu vermeiden, kann eine Bremskraftunterstützung oder eine Vollverzögerung eingeleitet werden.</p>			<input type="checkbox"/>	<input type="checkbox"/>	<input type="checkbox"/>	<input type="checkbox"/>	<input type="checkbox"/>	<input type="checkbox"/>

# Assistenzsysteme

	Bestellschlüssel	EUR inkl. 19% MwSt. <sup>3</sup> EUR ohne MwSt. <sup>3</sup>	A6 e-tron	A6 e-tron performance	A6 e-tron quattro	A6 edition one e-tron	S6 e-tron	S6 edition one e-tron
<p><b>Halteassistent<sup>7</sup></b></p>  <p>Der Halteassistent hält das Fahrzeug nach dem Anhalten an im Straßenverkehr üblichen Steigungen und in Gefällen zeitlich unbegrenzt. Nachdem die Aktivierung erfolgt ist, wird die Bremse bei stehendem Fahrzeug so lange gehalten, bis das Fahrpedal zum Anfahren wieder betätigt wird.</p>			<input type="checkbox"/>	<input type="checkbox"/>	<input type="checkbox"/>	<input type="checkbox"/>	<input type="checkbox"/>	<input type="checkbox"/>
<p><b>Mit Multifunktionskamera</b></p>			<input type="checkbox"/>	<input type="checkbox"/>	<input type="checkbox"/>	<input type="checkbox"/>	<input type="checkbox"/>	<input type="checkbox"/>
<p><b>Rückfahrkamera<sup>7</sup></b></p> <p>Die Rückfahrkamera stellt im MMI touch-Display den Erfassungsbereich hinter dem Fahrzeug dar.</p> <p>Zwei Ansichtsoptionen stehen zur Verfügung: Querparken und Anhängermodus<sup>60</sup> sind über eine Mehrschrittbedienung bzw. Touchbedienung auswählbar. Zur besseren Orientierung und Einschätzung der Situation werden abhängig von der gewählten Ansichtsoption Hilfslinien und -flächen eingeblendet.</p> <p>Das Ankuppeln eines Anhängers<sup>60</sup> wird erleichtert, da sowohl Kupplung als auch Deichsel im Bild sichtbar sind.</p>			<input type="checkbox"/>	<input type="checkbox"/>	<input type="checkbox"/>	-	-	-
<p><b>Umgebungskameras<sup>7</sup></b></p> <p>Für noch komfortablere Park- und Rangiermanöver liefern vier Umgebungskameras verschiedene Ansichten der unmittelbaren Fahrzeugumgebung.</p> <p>Folgende Ansichten werden im MMI touch-Display dargestellt:</p> <ul style="list-style-type: none"> <li>▶ Umgebungsansicht mittels virtueller Draufsicht liefert einen Überblick über die gesamte Parksituation, wodurch das Fahrzeug genauer in die Parklücke manövriert werden kann</li> <li>▶ Panoramaansicht vorn und hinten für bessere Sicht bei der Ausfahrt aus engen Parklücken oder Hofeinfahrten</li> <li>▶ Ansicht der vorderen oder hinteren Räder für eine bessere Sicht bei Annäherung an einen Bordstein</li> </ul> <p>Hinweis: im A6 e-tron nur bestellbar in Verbindung mit Tech (PQA), Tech plus (PQB) oder Tech pro (PQC)</p>		ohne Mehrpreis	<input checked="" type="checkbox"/>	<input checked="" type="checkbox"/>	<input checked="" type="checkbox"/>	<input type="checkbox"/>	<input type="checkbox"/>	<input type="checkbox"/>

	Bestellschlüssel	EUR inkl. 19% MwSt. <sup>3</sup> EUR ohne MwSt. <sup>3</sup>	A6 e-tron	A6 e-tron performance	A6 e-tron quattro	A6 edition one e-tron	S6 e-tron	S6 edition one e-tron
<p><b>Einparkhilfe plus mit Distanzanzeige<sup>7</sup></b></p>  <p>Durch die Nutzung von Daten der zwölf unauffällig in die Stoßfänger integrierten Ultraschallsensoren unterstützt die akustische und optische Einparkhilfe vorn, seitlich und hinten beim Ein- und Ausparken sowie beim Rangieren.</p> <p>Abhängig vom Lenkeinschlag und von der Fahrtrichtung wird der Abstand zu erkannten Objekten in einer selektiven optischen Darstellung im MMI touch-Display angezeigt. Eine virtuelle Fahrspuranzeige bietet zudem seitliche Führungslinien, die anhand des aktuell gewählten Lenkeinschlags vorausberechnet werden.</p> <p>Die Aktivierung erfolgt durch Einlegen des Rückwärtsgangs, über eine Taste in der Mittelkonsole sowie auf Wunsch automatisch, sobald sich das Fahrzeug mit einer Geschwindigkeit von unter 10 km/h einem erkannten Hindernis nähert.</p>			<input type="radio"/>	<input type="radio"/>	<input type="radio"/>	<input type="radio"/>	<input type="radio"/>	<input type="radio"/>
<p><b>Parkassistent plus<sup>7, 16</sup></b></p>  <p>Ermöglicht das assistierte Ein- und Ausparken in und aus Parklücken. Komfortabel und zielgenau.</p> <p>Bei diesem permanent und vollumfänglich zu überwachenden Vorgang steuert das Assistenzsystem im Rahmen der Systemgrenzen das Lenken, Beschleunigen und Bremsen sowie das Abstellen des Motors. Aktiviert wird der Parkassistent plus über das MMI touch-Display.</p> <p>Der Parkassistent bremst bei Hindernissen, sofern innerhalb der Systemgrenzen erfasst, automatisch ab. Das System kann in Längs- und Querparklücken zwischen Fahrzeugen vorwärts und rückwärts ein- und ausparken.</p>			<input type="radio"/>	<input type="radio"/>	<input type="radio"/>	<input type="radio"/>	<input type="radio"/>	<input type="radio"/>

# Fahrwerk und Bremsen



		Bestellschlüssel	EUR inkl. 19% MwSt. <sup>3</sup>	EUR ohne MwSt. <sup>3</sup>	A6 e-tron	A6 e-tron performance	A6 e-tron quattro	A6 edition one e-tron	S6 e-tron	S6 edition one e-tron
<b>Dynamikfahrwerk</b>	<p>Das serienmäßige Dynamikfahrwerk vereint hohen Fahrkomfort mit guter Fahrdynamik und betont den sportlichen Charakter des Fahrzeugs.</p> <p>Das Serienfahrwerk umfasst:</p> <ul style="list-style-type: none"> <li>▶ Stoßdämpfer und Schraubenfedern an Vorder- und Hinterachse</li> <li>▶ 5-Lenker-Leichtbau-Vorderachse, Stabilisator; Vorderachsträger mit der Karosserie fest verschraubt</li> <li>▶ 5-Lenker-Leichtbau-Hinterachse mit Einzelradaufhängung; Stabilisator; Hinterachsträger elastisch gelagert</li> </ul>				○	○	○	-	-	-
<b>Adaptives Luftfederfahrwerk</b>	<p>Das adaptive Luftfederfahrwerk ist eine elektronisch geregelte Luftfederung mit stufenlos adaptivem Dämpfungssystem an allen vier Rädern.</p> <p>Durch eine automatische Regelung von Fahrzeugniveau und -dämpfung kann ein sehr hoher Fahrkomfort auf der einen Seite und gesteigerte Fahrdynamik auf der anderen Seite erreicht werden.</p> <p>Das System umfasst:</p> <ul style="list-style-type: none"> <li>▶ 5-Lenker-Leichtbau-Vorderachse mit geregelten Stoßdämpfern und Luftfedern, Stabilisator; Vorderachsträger mit der Karosserie fest verschraubt</li> <li>▶ 5-Lenker-Leichtbau-Hinterachse mit Einzelradaufhängung, geregelten Stoßdämpfern und Luftfedern, Stabilisator; Hinterachsträger elastisch gelagert</li> </ul> <p>Über Audi drive select sind verschiedene Modi einstellbar, welche folgende Trimmlagen, gemessen im Stand, ergeben:</p> <ul style="list-style-type: none"> <li>▶ „Anheben“: +20 mm</li> <li>▶ „balanced“/„comfort“/„efficiency“: +/-0 mm</li> <li>▶ „dynamic“: -10 mm</li> </ul> <p>Je nach gewähltem Audi drive select-Modus erfolgt geschwindigkeitsabhängig eine Absenkung um bis zu 20 mm.</p> <p>Das Normalniveau des adaptiven Luftfederfahrwerks ist an der Vorderachse 18 mm tiefer und an der Hinterachse 25 mm tiefer als das Niveau des serienmäßigen Dynamikfahrwerks.</p> <p>Hinweis: im A6 e-tron nur bestellbar in Verbindung mit Tech pro (PQC)</p>		ohne Mehrpreis	●	●	●	○	-	-	

		Bestellschlüssel	EUR inkl. 19% MwSt. <sup>3</sup>	EUR ohne MwSt. <sup>3</sup>	A6 e-tron	A6 e-tron performance	A6 e-tron quattro	A6 edition one e-tron	S6 e-tron	S6 edition one e-tron
<b>Adaptives S-Luftfederfahrwerk</b>	<p>Das elektronisch geregelte S-Luftfederfahrwerk ist eine Luftfederung mit dynamischerer Abstimmung der Dämpferregelung, geänderten Stabilisatoren und speziell an das S-Modell angepasster Elastokinematik für eine erhöhte Fahrdynamik sowie stufenlos adaptivem Dämpfungssystem an allen vier Rädern.</p> <p>Durch eine automatische Regelung von Fahrzeughöhe und -dämpfung kann ein sehr hoher Fahrkomfort auf der einen Seite und gesteigerte Fahrdynamik auf der anderen Seite erreicht werden.</p> <p>Das System umfasst:</p> <ul style="list-style-type: none"> <li>▶ 5-Lenker-Leichtbau-Vorderachse mit geregelten Stoßdämpfern und Luftfedern, Stabilisator; Vorderachsträger mit der Karosserie fest verschraubt</li> <li>▶ 5-Lenker-Leichtbau-Hinterachse mit Einzelradaufhängung, geregelten Stoßdämpfern und Luftfedern, Stabilisator; Hinterachsträger elastisch gelagert</li> </ul> <p>Über Audi drive select sind verschiedene Modi einstellbar, welche folgende Trimmlagen, gemessen im Stand, ergeben:</p> <ul style="list-style-type: none"> <li>▶ „Anheben“: +20 mm</li> <li>▶ „balanced“/„comfort“/„efficiency“: +/-0 mm</li> <li>▶ „dynamic“: -10 mm</li> </ul> <p>Je nach gewähltem Audi drive select-Modus erfolgt geschwindigkeitsabhängig eine Absenkung um bis zu 20 mm.</p>			-	-	-	-	○	○	
<b>quattro</b>	<p>Mit vollvariablem quattro Antrieb ausgestattet. In Verbindung mit dem elektrischen Antriebssystem kann so eine besonders schnelle und bedarfsgerechte Verteilung der Antriebskräfte an die einzelnen Räder erfolgen.</p> <p>Damit überzeugt der quattro Antrieb in vier Kernfeldern:</p> <ul style="list-style-type: none"> <li>▶ Fahrdynamik: beeindruckende Beschleunigung und erhöhte Anfahrspontaneität sorgen für ein sportliches Fahrverhalten</li> <li>▶ Traktion: verbesserte Traktion, insbesondere bei Fahrbahnen mit gemischter Oberflächenbeschaffenheit, unter anderem dank einer besonders schnell regelnden Anti-Schlupf-Regelung</li> <li>▶ Sicherheit: gesteigerte Fahrstabilität und Spurtreue</li> <li>▶ Effizienz: erhöhter Wirkungsgrad durch bedarfsgerechte Steuerung der Antriebsmomente und verbesserte Rekuperation unter Ausnutzung der Reibpotenziale an beiden Achsen</li> </ul> <p>Hinweis: im A6 edition one e-tron nur für e-tron quattro 315 kW</p>			-	-	○	○/-	○	○	

# Fahrwerk und Bremsen

	Bestellschlüssel	EUR inkl. 19% MwSt. <sup>3</sup>	EUR ohne MwSt. <sup>3</sup>	A6 e-tron	A6 e-tron performance	A6 e-tron quattro	A6 edition one e-tron	S6 e-tron	S6 edition one e-tron
<p><b>Audi drive select</b></p> <p>Mehr Dynamik, mehr Komfort oder ganz individuell kombiniert.</p> <p>Die gewünschte Charakteristik des Fahrzeugs ist über verschiedene Standard-Modi wählbar, um jederzeit das richtige Fahrerlebnis zu ermöglichen:</p> <ul style="list-style-type: none"> <li>▶ „balanced“/„individual“</li> <li>▶ „efficiency“</li> <li>▶ „comfort“</li> <li>▶ „dynamic“</li> </ul> <p>Über das MMI kann zusätzlich (bei Vorauswahl des entsprechenden Standard-Modus) der Modus „efficiency plus“ ausgewählt werden.</p> <p>Dabei erfolgt die Anpassung u. a. folgender Systeme und Ausstattungen an den jeweiligen eingestellten Modus:</p> <ul style="list-style-type: none"> <li>▶ Lenkunterstützung</li> <li>▶ Antriebscharakteristik</li> <li>▶ Fahrdynamikregelung</li> <li>▶ Allradantrieb (bei quattro)</li> <li>▶ adaptives Luftfederfahrwerk<sup>11</sup></li> <li>▶ Rekuperation</li> <li>▶ e-tron Sportsound<sup>11</sup></li> <li>▶ weitere serienmäßige und optional gegen Aufpreis erhältliche Systeme</li> </ul> <p>Der Modus „efficiency“ versetzt beispielsweise Antrieb, Klimatisierung, Rekuperation und den adaptiven Fahrassistenten plus<sup>11</sup> in eine verbrauchsoptimierte Grundeinstellung. Im Modus „efficiency plus“ werden alle Systeme auf die Maximierung der Reichweite ausgerichtet.</p> <p>Bei jedem Fahrzeugstart wird automatisch der Modus „balanced“ aktiviert. Die Einstellungen aller nicht verbrauchsrelevanten Teilnehmersysteme können verändert und dauerhaft gespeichert werden. Der Name des Modus ändert sich dabei in „individual“.</p>				<input type="radio"/>	<input type="radio"/>	<input type="radio"/>	<input type="radio"/>	<input type="radio"/>	<input type="radio"/>

142

	Bestellschlüssel	EUR inkl. 19% MwSt. <sup>3</sup> EUR ohne MwSt. <sup>3</sup>	A6 e-tron	A6 e-tron performance	A6 e-tron quattro	A6 edition one e-tron	S6 e-tron	S6 edition one e-tron
<p><b>Scheibenbremsen vorn und hinten, 18 Zoll</b></p> 			<input type="radio"/>	<input type="radio"/>	<input type="radio"/>	<input type="radio"/>	-	-
<p><b>Scheibenbremsen vorn, 20 Zoll, Bremssättel schwarz, S-Schriftzug und Scheibenbremsen hinten, 18 Zoll, Bremssättel schwarz</b></p> 			-	-	-	-	<input type="radio"/>	<input type="radio"/>
<p><b>Bremssättel rot lackiert</b></p>  <p>Bremssättel vorn und hinten in Rot, für eine betont sportliche Optik der Bremsanlage</p>	PC2	350,- 294,12	<input checked="" type="radio"/>	<input checked="" type="radio"/>	<input checked="" type="radio"/>	<input checked="" type="radio"/>	<input checked="" type="radio"/>	<input checked="" type="radio"/>

# Fahrwerk und Bremsen

		Bestellschlüssel	EUR inkl. 19% MwSt. <sup>3</sup>	EUR ohne MwSt. <sup>3</sup>	A6 e-tron	A6 e-tron performance	A6 e-tron quattro	A6 edition one e-tron	S6 e-tron	S6 edition one e-tron
<b>Akustisches Fahrzeug-Warnsystem</b>		<p>akustisches System zur Erzeugung eines Warntons im Exterieurbereich bei niedrigen Geschwindigkeiten mit dem Ziel der Erhöhung der Verkehrssicherheit z. B. für Fußgänger_innen und Radfahrer_innen</p>			○	○	○	-	-	-
<b>e-tron Sportsound</b>	<p>Sportlichkeit, Hochwertigkeit und der progressive Charakter des Fahrzeugs kommen während der Fahrt durch den e-tron Sportsound noch deutlicher zur Geltung.</p> <p>Der faszinierende Klang der digital erzeugten Soundkulisse variiert geschwindigkeitsabhängig. Das digital erzeugte Fahrgeräusch wird über je einen Außenlautsprecher vorn und hinten sowie (beim S6 e-tron) das jeweils verbaute Soundsystem abgegeben.</p> <p>Das akustische Erlebnis des e-tron Sportsounds lässt sich in Audi drive select über die fest definierten Fahrmodi einstellen.</p> <p>In den Modi „efficiency“ und „comfort“ ermöglicht der e-tron Sportsound in einer dezenten Ausprägung ein komfortables und nahezu geräuschloses Fahren. Der hintere Lautsprecher schaltet sich nur beim Rückwärtsfahren dazu, der Innensound ist beim S6 e-tron deaktiviert.</p> <p>Im Modus „balanced“ ist das Fahrgeräusch ausgewogen und im Modus „dynamic“ in sportlicher Ausführung mit deutlich ausgeprägter Lastdynamik und einem kraftvolleren Leerlaufsound.</p> <p>Das gesetzlich vorgeschriebene akustische Fahrzeug-Warnsystem ist immer aktiv. Damit ist das Fahrzeug mit dem Ziel der Erhöhung der Verkehrssicherheit auch bei niedrigen Geschwindigkeiten wahrnehmbar.</p> <p>Hinweis: im A6 e-tron nur bestellbar in Verbindung mit Tech plus (PQB) oder Tech pro (PQC)</p>	<p>ohne Mehrpreis</p>			●	●	●	○	○	○





# Technik/Sicherheit



		Bestellschlüssel	EUR inkl. 19% MwSt. <sup>3</sup>	EUR ohne MwSt. <sup>3</sup>	A6 e-tron	A6 e-tron performance	A6 e-tron quattro	A6 edition one e-tron	S6 e-tron	S6 edition one e-tron
<b>Verbandmaterial mit Warndreieck und Warnweste</b>					○	○	○	○	○	○
<b>Airbags vorn, Beifahrerairbag deaktivierbar</b>	Der Beifahrerairbag wird automatisch aktiviert und deaktiviert.				○	○	○	○	○	○
<b>Seitenairbags vorn mit Kopfairbagsystem und Interaktionsairbag vorn</b>	Neben den Seitenairbags vorn und den Kopfairbags ist vorn zusätzlich ein sogenannter Interaktionsairbag verbaut.  Dieser bietet innerhalb der Systemgrenzen bei einem Seitenaufprall Schutz für die Fahrer- und Beifahrerseite. Der Interaktionsairbag entfaltet sich zwischen den vorderen Sitzplätzen. Bei einer Seitenkollision wird so ein Zusammenprall der Personen auf den Vordersitzen miteinander bzw. mit dem Beifahrersitz bei einer Alleinfahrt weitestgehend abgeschwächt und das Verletzungsrisiko reduziert.				○	○	○	-	○	-
<b>Seitenairbags vorn und hinten mit Kopfairbagsystem und Interaktionsairbag vorn</b>	Neben den Seitenairbags vorn und hinten sowie den Kopfairbags ist vorn zusätzlich ein sogenannter Interaktionsairbag verbaut.  Dieser bietet innerhalb der Systemgrenzen bei einem Seitenaufprall Schutz für die Fahrer- und Beifahrerseite. Der Interaktionsairbag entfaltet sich zwischen den vorderen Sitzplätzen. Bei einer Seitenkollision wird so ein Zusammenprall der Personen auf den Vordersitzen miteinander bzw. mit dem Beifahrersitz bei einer Alleinfahrt weitestgehend abgeschwächt und das Verletzungsrisiko reduziert.  Hinweis: im A6 e-tron nur bestellbar in Verbindung mit Tech plus (PQB) oder Tech pro (PQC); im S6 e-tron nur bestellbar in Verbindung mit Tech pro (PQC)		ohne Mehrpreis		●	●	●	○	●	○
<b>Kindersicherung, elektrisch betätigt</b>					○	○	○	○	○	○

# Technik/Sicherheit

		Bestellschlüssel	EUR inkl. 19% MwSt. <sup>3</sup> EUR ohne MwSt. <sup>3</sup>	A6 e-tron	A6 e-tron performance	A6 e-tron quattro	A6 edition one e-tron	S6 e-tron	S6 edition one e-tron
<b>Proaktiver Insassenschutz Front, Seite und Heck<sup>7</sup></b>	<p>Der proaktive Insassenschutz nutzt die Daten der verbauten Sensorik der Fahrzeugfront, -seite und des Hecks und berechnet die Wahrscheinlichkeit eines Unfalls mit einem anderen Fahrzeug.</p> <p>Das System leitet bei einem erkannten Kollisionsrisiko oder in kritischen Fahrsituationen, wie bei Not- und Gefahrenbremsungen oder in fahrdynamischen Grenzsituationen, Maßnahmen zum präventiven Schutz ein. Dazu zählen:</p> <ul style="list-style-type: none"> <li>▶ Straffung der vorderen Sicherheitsgurte</li> <li>▶ Einleitung des Schließvorgangs der Fenster</li> <li>▶ Ansteuerung der Warnblinkanlage</li> <li>▶ Aktivierung höherfrequentes Warnblinken, um andere Verkehrsteilnehmer_innen zu warnen</li> </ul> <p>Hinweis: im A6 e-tron nur bestellbar in Verbindung mit Tech plus (PQB) oder Tech pro (PQC); im S6 e-tron nur bestellbar in Verbindung mit Tech pro (PQC)</p>		ohne Mehrpreis	●	●	●	○	●	○
<b>Fond-Hinweis</b>	<p>Nach Fahrtende erfolgt im MMI und gegebenenfalls im Audi virtual cockpit<sup>7,8</sup> eine Warnung, wenn sich Personen, insbesondere Kinder, auf der Rücksitzbank befinden. Dadurch soll das Risiko eines unbeabsichtigten Zurücklassens vermindert werden.</p>			○	○	○	-	○	-
<b>Insassenerkennung im Fond<sup>7, 8</sup></b>	<p>Zur Insassenerkennung im Fond überprüft ein Radarsensor im hinteren Dachbereich die Belegung der Rücksitzbank, etwa nach dem Verlassen des Fahrzeugs und dem Schließen der Türen. Werden Personen, insbesondere Kinder, erkannt, wird eine Routine zur Warnung aktiviert. Dadurch soll das Risiko eines unbeabsichtigten Zurücklassens vermindert werden.</p> <p>Eine erste Warnung erfolgt im Audi virtual cockpit und MMI bereits, kurz bevor die fahrende Person das Fahrzeug verlässt.</p> <p>Nach dem Aussteigen aus dem Fahrzeug überprüft das System, wenn die Türen geschlossen sind und das Fahrzeug verriegelt wurde, erneut die Belegung der Rücksitzbank. Werden Personen erkannt, erfolgt eine weitere Warnung in zwei Schritten:</p> <ul style="list-style-type: none"> <li>▶ Warnung erfolgt nach kurzer Zeit durch Warnblinken und -hupen.</li> <li>▶ eskalierende Warnung an die Öffentlichkeit nach ca. 2 Minuten durch sich periodisch wiederholendes Warnblinken und -hupen</li> </ul> <p>Die Warnmaßnahmen können bis zum nächsten Fahrzeugstart deaktiviert werden.</p> <p>Hinweis: im A6 e-tron nur bestellbar in Verbindung mit Tech plus (PQB) oder Tech pro (PQC); im S6 e-tron nur bestellbar in Verbindung mit Tech pro (PQC)</p>		ohne Mehrpreis	●	●	●	○	●	○

		Bestellschlüssel	EUR inkl. 19% MwSt. <sup>3</sup>	EUR ohne MwSt. <sup>3</sup>	A6 e-tron	A6 e-tron performance	A6 e-tron quattro	A6 edition one e-tron	S6 e-tron	S6 edition one e-tron
<b>On-board-Ladegerät bis 11 kW (AC)<sup>65</sup></b>	Das Fahrzeug kann serienmäßig mit bis zu 11 kW Wechselstrom (AC)-Ladeleistung geladen werden. Das ins Fahrzeug integrierte On-board-Ladegerät legt die auf 11 kW begrenzte AC-Ladeleistung fest. Der AC/DC-Wandler konvertiert während des Ladevorgangs Wechselstrom (AC) in Gleichstrom (DC), um die Hochvoltbatterie zu laden.				<input type="radio"/>	<input type="radio"/>	<input type="radio"/>	<input type="radio"/>	<input type="radio"/>	<input type="radio"/>
<b>Ladedose Combo 2 (EU)</b>	Ladezugang zur Hochvoltbatterie mit Combined Charging System Typ 2 (CCS2) – einem kombinierten AC- und DC-Ladezugang. Der DC-Ladezugang ermöglicht High Power Charging. ▶ Ladezugang über AC-Laden (Mode 2 und Mode 3) ▶ Ladezugang über DC-Laden (Mode 4)				<input type="radio"/>	<input type="radio"/>	<input type="radio"/>	<input type="radio"/>	<input type="radio"/>	<input type="radio"/>
<b>Zweiter Ladezugang</b>	Der zweite AC-Ladezugang auf der Beifahrerseite bietet in vielen alltäglichen Parksituationen einen möglichst kurzen Weg von der Ladesäule oder Steckdose bis zum Ladezugang des Fahrzeugs. Damit wird der Komfort beim klassischen Laden an Ladesäulen am Straßenrand gesteigert, da das Ladekabel auf der Gehwegseite verbleiben kann. Den gleichen Komfort bietet der zweite AC-Ladezugang beim Laden zu Hause in der privaten Garage oder am Stellplatz, wenn sich der Stromzugang auf der Beifahrerseite befindet. Der zweite AC-Ladezugang erlaubt die gleiche Ladeleistung wie der AC-Ladezugang auf der Fahrerseite.  Die beiden AC-Ladezugänge können nicht gleichzeitig genutzt werden, eine gleichzeitige Verwendung der beiden AC-Ladezugänge wird durch ein Verriegelungskonzept der Ladeklappen verhindert.				<input type="radio"/>	<input type="radio"/>	<input type="radio"/>	<input type="radio"/>	<input type="radio"/>	<input type="radio"/>
<b>Ladeklappe elektrisch</b>					<input type="radio"/>	<input type="radio"/>	<input type="radio"/>	<input type="radio"/>	<input type="radio"/>	<input type="radio"/>
<b>Maximal mögliche Ladeleistung (DC)<sup>66</sup></b>	An High Power Charging-Stationen kann eine Schnellladeleistung der Hochvoltbatterie von bis zu 270 kW (DC) erreicht und dadurch ein Energiegehalt nachgeladen werden, der die Reichweite in 10 Minuten um bis zu 310 km erhöht. Der Ladezustand (SOC) der Hochvoltbatterie kann von 10 % auf 80 % in ca. 21 Minuten erhöht werden.				<input type="radio"/>	<input type="radio"/>	<input type="radio"/>	<input type="radio"/>	<input type="radio"/>	<input type="radio"/>

# Technik/Sicherheit

		Bestellschlüssel	EUR inkl. 19 % MwSt. <sup>3</sup> EUR ohne MwSt. <sup>3</sup>	AG e-tron	AG e-tron performance	AG e-tron quattro	AG edition one e-tron	S6 e-tron	S6 edition one e-tron
<b>Mobiles Heimpladepaket kompakt<sup>67</sup></b>	<p>Das e-tron Ladesystem kompakt ist für das Laden an Steckdosen konzipiert, ein sogenanntes Mode-2-Ladesystem:</p> <ul style="list-style-type: none"> <li>▶ Es ist mobil einsetzbar.</li> <li>▶ Es besteht aus einer Bedieneinheit inklusive eines Fahrzeuganschlusskabels sowie zweier unterschiedlicher Netzanschlusskabel (mit Haushalts- und Industriestecker).</li> <li>▶ manuelles Umschalten zwischen 100 % und 50 % Ladeleistung</li> <li>▶ LEDs zeigen Status des Ladesystems und des Ladevorgangs an</li> <li>▶ Ladeleistung an Ihrem Fahrzeug bis zu 11 kW (3-phasig) oder 7,4 kW (1-phasig). Die Ladeleistung ist abhängig vom mitgelieferten Industriestecker und von marktspezifischen Stromnetzeigenschaften.</li> <li>▶ Lade-Equipment mit maximal möglicher Ladeleistung</li> <li>▶ keine Installation erforderlich, wenn bereits eine Industriesteckdose<sup>68</sup> vorhanden ist</li> <li>▶ kein_e Elektriker_in bei Rückgabe/Reparatur des Ladesystems erforderlich</li> <li>▶ Möglichkeit zur manuellen Reduktion der Ladeleistung</li> </ul> <p>Die Wandhalterung Clip bietet die Möglichkeit, die Bedieneinheit, das Ladekabel und den Ladestecker der Ladesysteme an häufig genutzten Ladeorten (z. B. Garagenwand) ordentlich und komfortabel zu befestigen und bietet:</p> <ul style="list-style-type: none"> <li>▶ einen mitgelieferten Steckerhalter (kann getrennt von der Wandhalterung montiert werden) zum sachgemäßen Aufbewahren des Fahrzeugladesteckers</li> <li>▶ ein abschließbares Schlüssel-Schloss-System, um ein einfaches Entwenden der Bedieneinheit zu verhindern</li> <li>▶ eine praktische Ladekabelaufnahme, damit ein zu langes Fahrzeuganschlusskabel bei Bedarf aufgewickelt werden kann</li> </ul>	PLK	700,- 588,24	●	●	●	●	●	●
<b>Ladekabel Mode 3 für öffentliches Laden 22 kW (AC)</b>	Ladekabel zum Laden an öffentlichen AC-Ladesäulen (Typ 2). Das Kabel (6 m) verbindet die Ladesäule mit dem AC-Ladezugang des Fahrzeugs und ermöglicht eine Ladeleistung von bis zu 22 kW. Dabei kann pro Phase eine Stromstärke von bis zu 32 A übertragen werden.			○	○	○	○	○	○
<b>Ladekabel HH Typ E/F (DT/FR)<sup>65</sup></b>	<p>Netzanschlusskabel (Länge 1,6 m, Stromstärke 10 A) mit gewinkeltm Haushaltsstecker Typ E/F für das e-tron Ladesystem kompakt</p> <p>Hinweis: nur in Verbindung mit Mobilem Heimpladepaket kompakt (PLK) bestellbar</p>	70T	ohne Mehrpreis	●	●	●	●	●	●
<b>Industriestecker CEE 16 A, 230 V, lang und gerade, für das e-tron Ladesystem<sup>69</sup></b>	<p>Netzanschlusskabel (Länge 1,6 m) mit Industriestecker CEE 16 A, 1-phasig, blau, gerade Ausführung, für das e-tron Ladesystem kompakt</p> <p>Mit diesem Stecker ist eine Ladeleistung von bis zu 3,7 kW möglich.</p> <p>Hinweis: nur in Verbindung mit Mobilem Heimpladepaket kompakt (PLK) bestellbar</p>	73M	ohne Mehrpreis	●	●	●	●	●	●

		Bestellschlüssel	EUR inkl. 19% MwSt. <sup>3</sup> EUR ohne MwSt. <sup>3</sup>	A6 e-tron	A6 e-tron performance	A6 e-tron quattro	A6 edition one e-tron	S6 e-tron	S6 edition one e-tron
<b>Industriestecker CEE 16 A, 400 V, für das e-tron Ladesystem<sup>69</sup></b>	Netzanschlusskabel (Länge 0,9 m) mit Industriestecker CEE 16 A, 3-phasig, rot, gewinkelte Ausführung, für das e-tron Ladesystem kompakt  Hinweis: nur in Verbindung mit Mobilem Heimpladepaket kompakt (PLK) bestellbar	73J	ohne Mehrpreis	●	●	●	●	●	●
<b>Industriestecker CEE 16 A, 400 V, lang und gerade, für das e-tron Ladesystem<sup>69</sup></b>	Netzanschlusskabel (Länge 1,6 m) mit Industriestecker CEE 16 A, 3-phasig, rot, gerade Ausführung, für das e-tron Ladesystem kompakt  Hinweis: nur in Verbindung mit Mobilem Heimpladepaket kompakt (PLK) bestellbar	73P	ohne Mehrpreis	●	●	●	●	●	●
<b>Industriestecker CEE 32 A, 400 V, lang und gerade, für das e-tron Ladesystem<sup>69</sup></b>	Netzanschlusskabel (Länge 1,6 m) mit Industriestecker CEE 32 A, 3-phasig, rot, gerade Ausführung, für das e-tron Ladesystem kompakt  Hinweis: nur in Verbindung mit Mobilem Heimpladepaket kompakt (PLK) bestellbar	73Q	ohne Mehrpreis	●	●	●	●	●	●
<b>Home Check und Installationservice<sup>70</sup></b>	Für die genauere Analyse Ihrer Hauselektrik vermittelt Ihnen der örtliche Audi Partner gerne einen Elektriker. Dieser führt einen Home Check bei Ihnen durch und informiert Sie über mögliche Kosten der externen Dienstleistung. Somit gibt er Ihnen einen Überblick über möglicherweise schon vorhandene Lademöglichkeiten zu Hause, informiert Sie aber auch über die bestmögliche Ladelösung für die optimale Ladedauer. Auch die Integration einer bereits vorhandenen Photovoltaikanlage kann der Elektriker planen. Sollte der Elektriker Anpassungen an Ihrer Hauselektrik empfehlen, erstellt er Ihnen hierzu ein individuelles Angebot. Über die genauen Details und die möglicherweise anfallenden Kosten eines Home Checks informiert Sie Ihr Audi Partner gerne.			●	●	●	●	●	●
<b>Plug &amp; Charge</b>	Mit der Funktion Plug & Charge autorisiert sich das vollelektrische Fahrzeug an kompatiblen Ladesäulen beim Einstecken des Ladesteckers automatisch. Das Starten des Ladevorgangs kann somit komfortabel ohne RFID-Karte oder App erfolgen. Mit dem Abziehen des Kabels wird der Vorgang wieder beendet.  Voraussetzung für die Nutzung von Plug & Charge: ▶ bestehender Vertrag mit Audi charging <sup>71</sup> (ECE) ▶ vorherige Aktivierung in der myAudi App <sup>16, 17</sup> durch den/die Hauptnutzer_in ▶ Freischaltung des „over the air“ übertragenen elektronischen Plug & Charge-Zertifikats zur Nutzung des Diensts im MMI des Fahrzeugs ▶ kompatible Ladestation/-säule (aktuell bei IONITY) in Europa <sup>71</sup>			○	○	○	○	○	○

# Technik/Sicherheit

	Bestellschlüssel	EUR inkl. 19 % MwSt. <sup>3</sup> EUR ohne MwSt. <sup>3</sup>	A6 e-tron	A6 e-tron performance	A6 e-tron quattro	A6 edition one e-tron	S6 e-tron	S6 edition one e-tron
<p><b>Audi charging<sup>72</sup></b></p> <p>Audi charging ist der Service für das komfortable Laden von e-tron und TFSI e-Fahrzeugen der Marke Audi in 29 europäischen Ländern.</p> <p>Zur Verfügung stehen derzeit rund 600.000 Ladepunkte von über 900 Betreibenden. Für die ladenetzübergreifende Nutzung dieser Ladesäulen über Landesgrenzen hinweg ist nur noch ein Vertrag mit Audi charging erforderlich. Das komfortable Handling erfolgt mit der myAudi App<sup>16, 17</sup>, der Audi charging-Karte oder per Plug &amp; Charge<sup>73</sup>. Mit harmonisierten Preisen pro Land für AC-, DC- und HPC-Laden bietet Audi charging eine hohe Kostentransparenz.</p> <p>Audi charging bietet drei maßgeschneiderte Ladetarife:</p> <p><b>Tarif basic:</b></p> <ul style="list-style-type: none"> <li>▶ keine Grundgebühr</li> <li>▶ für das gelegentliche öffentliche Laden von e-tron und TFSI e-Fahrzeugen der Marke Audi empfohlen</li> </ul> <p><b>Tarif plus:</b></p> <ul style="list-style-type: none"> <li>▶ geringe Grundgebühr</li> <li>▶ günstigere Strompreise als im Tarif basic</li> <li>▶ für das regelmäßige öffentliche Laden von e-tron und TFSI e-Fahrzeugen der Marke Audi empfohlen</li> </ul> <p><b>Tarif pro:</b></p> <ul style="list-style-type: none"> <li>▶ wettbewerbsfähige Grundgebühr</li> <li>▶ günstigere Strompreise als im Tarif plus und Vorteilspreise im Selected Partner Netz</li> <li>▶ für das regelmäßige öffentliche Laden von e-tron Fahrzeugen der Marke Audi (inklusive Langstreckenfahrten) empfohlen</li> </ul> <p>Nach Erwerb eines vollelektrischen Neuwagens der Marke Audi und dem Abschluss eines Audi charging-Vertrags im Tarif pro entfällt die Grundgebühr im ersten Vertragsjahr.<sup>74</sup></p> <p>Audi charging bietet komfortables Laden und einfaches Handling:</p> <ul style="list-style-type: none"> <li>▶ eine Schnittstelle über myAudi<sup>16, 17</sup> für einfache Anmeldung, Freischaltung von Ladesäulen, Vertragsmanagement und Kostentransparenz</li> <li>▶ nahtlose Integration ins Audi MMI und in den e-tron Routenplaner dank Audi connect</li> <li>▶ Unterstützung von Plug &amp; Charge<sup>73</sup></li> <li>▶ universelle Verwendung der Audi charging-Ladekarte auch an der Audi wallbox plus/pro</li> </ul>			●	●	●	●	●	●





# Audi connect



## **Audi connect Navigation & Infotainment<sup>30</sup>**

### **Audi assistant<sup>31</sup>**

Mit dem Audi assistant wird die Interaktion mit dem Fahrzeug noch einfacher durch die Sprachbedienung für zahlreiche Fahrzeug- und Infotainment-Funktionen. Als Paketbestandteil von Audi connect Navigation & Infotainment<sup>27</sup> bietet der Assistent außerdem den Zugang zu zahlreichen Online-Inhalten wie z. B. zum aktuellen Wetter oder zu den möglichen Navigationszielen<sup>32</sup>.

Zudem kommt durch die Verbindung zu ChatGPT<sup>®76</sup>, bereitgestellt über Microsoft Azure<sup>®</sup> OpenAI<sup>®</sup> Service<sup>76,77</sup>, geballtes Wissen aus dem Internet in natürlicher Sprache ins Fahrzeug.<sup>78</sup>

Die Verbindung aus integrierter und in Audi connect Navigation enthaltener Online-Spracherkennung ermöglicht eine umfassende Bedienung von Fahrzeug- und Infotainment-Funktionen auf intuitive Weise. So ist es beispielsweise möglich, mit der Aussage „Ich habe kalte Füße“ die Heizung im Fußraum zu aktivieren.

Der Audi assistant kann per Tastendruck am Lenkrad oder per Sprache mit „Hey Audi“ aktiviert werden. Wenn nur die fahrende Person im Fahrzeug ist, werden auf Wunsch unterstützte Befehle auch ganz ohne vorherige Nennung des Aktivierungsworts erkannt.<sup>79</sup>

Durch Aktivierung der „proaktiven Vorschläge und Routinen“ lernt der Audi assistant die angemeldete Person kennen, um die Nutzung des Fahrzeugs noch einfacher und komfortabler zu machen. Für bestimmte wiederkehrende Bedienungsaufgaben, wie zum Beispiel die Aktivierung der Umluftfunktion an einem bestimmten Ort oder die Einstellung der Sitzheizung, werden automatisch Routinen erstellt und zur Aktivierung vorgeschlagen. Zudem empfiehlt der Audi assistant noch nicht entdeckte oder bislang wenig genutzte Komfortfunktionen<sup>80</sup> im richtigen Moment proaktiv.

Nach Ablauf der Laufzeit von Audi connect Navigation & Infotainment<sup>27</sup> ist weiterhin eine Sprachbedienung von vielen der vorhandenen Fahrzeugfunktionen, wie beispielsweise den Klimaeinstellungen, möglich. Auch erlernte Routinen bleiben erhalten. Die Online-Spracherkennung und Online-Inhalte sind jedoch nur mit Verlängerung von Audi connect weiterhin nutzbar.

### **e-tron Routenplaner**

Der e-tron Routenplaner ermöglicht komfortable Routen- und Ladeplanung und passt sich dabei nutzerspezifischen Anforderungen an.

Die Planung der Route kann entweder bequem in der myAudi App<sup>16, 17</sup> oder direkt im Auto erfolgen. In beiden Fällen wird die Route entlang der erforderlichen Ladepunkte berechnet, um das Ziel zu erreichen. Dabei bezieht die Berechnung neben dem Füllstand der Batterie auch die Verkehrslage mit ein und zeigt die Ankunftszeit inklusive der notwendigen Ladezeit an.

Wichtige Merkmale des e-tron Routenplaners sind u. a.:

- ▶ Anzeige der Ladestationen für jeden Ladestopp in der Karte
- ▶ Einstellmöglichkeiten zur Bevorzugung bzw. Vermeidung bestimmter Ladeanbieter sowie zur Präferenzierung von Schnellladepunkten und Ladeparks
- ▶ Informationen zu Ladepunkten wie beispielsweise zu Anbietern, Leistung oder Belegungsstatus
- ▶ manuell konfigurierbarer Fahrzeug-Ladestatus (Ladezeit oder Ladezustand der Batterie) für Zwischenstopps und Fahrtziel

Durch die ständige Synchronisation der Daten zwischen myAudi App<sup>16, 17</sup> und Fahrzeug werden während eines aktiven Ladevorgangs die verbleibende Ladezeit und der aktuelle Ladezustand der Batterie angezeigt.

# Audi connect

## Audi connect Navigation & Infotainment<sup>30</sup> (Fortsetzung)

### Navigation mit Google Satellitenkarte™

Durch die hochdetaillierte Satellitenkarte von Google™<sup>34</sup> wirkt die Kartendarstellung im Zentraldisplay des Navigationssystems noch realistischer. Dank der Luftaufnahmen ergibt sich eine bessere Wiedererkennbarkeit und Orientierung. Die Routenführung mit den Satellitenkarten von Google™<sup>34</sup> trägt zu einem hochwertigen Erscheinungsbild der Audi Navigation bei.

### Onlinesuche nach Navigationszielen<sup>16</sup>

Durch den Zugriff auf umfassende Internet-Datenbanken werden passende Navigationsziele zur Sucheingabe geliefert. Ziele können auch mittels Spracheingabe gefunden werden, was die Ablenkung vom Straßenverkehr reduziert. Neben Adressdaten, die direkt als Navigationsziel übernommen werden können, liefert die Onlinesuche dazu passende Informationen wie Öffnungszeiten und Kontaktdaten.

### Online Verkehrsinformationen plus

Bei der Routenberechnung online werden aktuelle Verkehrsflussinformationen des Serviceproviders TomTom berücksichtigt. Davon profitieren die Routenführung und die Genauigkeit der berechneten Ankunftszeit. Verkehrsflussinformationen werden farbig in der Navigationskarte angezeigt. Die kontinuierliche Datenaktualisierung liefert schnelle Informationen über Stautentstehung und -auflösung. Der Dienst beinhaltet spurgenaue Verkehrsflussdaten auf Autobahnen – im Bereich von Abfahrten und Knotenpunkten – sowie in innerstädtischen Kreuzungsbereichen. Die Anzeige von Fahrstreifensperrungen erfolgt im MMI touch-Display. Darüber hinaus erfolgt die Berücksichtigung prädiktiver Verkehrsflussdaten zur Berechnung genauerer Ankunftszeiten.

### Online Points of Interest

Direkt aus der Navigation auf eine Vielzahl von Standorten, auf sogenannte Points of Interest (u. a. Tankstellen, Supermärkte, Restaurants, Parkhäuser), zugreifen. Auf Wunsch erhalten Sie über das MMI touch-Display relevante und standortbezogene Angebote und erweiterte Informationen von ausgewählten Drittanbietern. Dazu gehören beispielsweise die Verfügbarkeit von WLAN, rollstuhlgerechten Eingängen sowie aktuelle Öffnungszeiten. Ein Symbol im MMI touch-Display weist auf bestimmte Aktionen am Zielort hin wie z. B. Gutscheine, die eingelöst werden können. Durch die Integration von Nutzerbewertungen und Fotos ist es noch einfacher, sich für ein Reiseziel zu entscheiden.

### On-Street Parking<sup>35, 36</sup>

On-Street Parking zeigt die Wahrscheinlichkeit an, entlang bestimmter Straßen einen freien Parkplatz zu finden. Außerdem sind nützliche Zusatzinformationen verfügbar wie Preise oder ob es sich um Anwohnerparkplätze handelt.

### Gefahreninformationen<sup>16</sup>

Die Schwarmfunktion „Lokale Gefahreninformationen (LGI)“ warnt vor folgenden Ereignissen auf der Route: Pannen, Unfällen, Sichtbehinderungen und Schleudergefahren. Die Anzeige erfolgt optisch in der MMI-Navigationskarte sowie optisch und akustisch im Kombiinstrument.

### Hochdetaillierte 3D Städte-Darstellung

Die Hervorhebung markanter Gebäude und Sehenswürdigkeiten in realistischer 3D-Optik sorgt für eine bessere Wiedererkennbarkeit von Gebäuden und erleichtert die Orientierung in ausgewählten Städten.

---

**Audi connect Navigation & Infotainment<sup>30</sup> (Fortsetzung)****Nutzer-Profil**

Durch das Anlegen eines Nutzer-Profiles im Fahrzeug kann eine Vielzahl von Einstellungen, wie zum Beispiel Ergonomie-, Infotainment- oder Lichteinstellungen, in einem persönlichen Nutzer-Profil gespeichert werden. Über das MMI können unterschiedliche Nutzer-Profile (myAudi<sup>16</sup> oder lokal) angelegt oder ein Gast-Profil verwendet werden. Beim Einsteigen ins Fahrzeug erscheint eine persönliche Begrüßung im MMI und die individuellen Einstellungen der identifizierten Person werden geladen. Die Einstellungen der zuletzt aktiven Person werden beim Ausschalten des Motors dem jeweiligen Nutzer-Profil oder dem verwendeten Fahrzeugschlüssel zugeordnet. Die Anzahl der gespeicherten Fahrzeugeinstellungen ist abhängig von den gewählten Sonderausstattungen.

**Zugang Themenwelt**

Greifen Sie über den Bereich Themenwelt<sup>16</sup> in Ihrer myAudi App<sup>16, 17</sup> auf ein stetig wachsendes Portfolio kuratierter Hintergrundbilder für das MMI touch-Display und das MMI Beifahrerdisplay<sup>11, 81</sup> zu – von stimmungsvollen Fotos bis zu beliebten Kinohelden. In Verbindung mit Ambiente-Lichtpaket plus<sup>11, 82</sup> passt sich die Ambientebeleuchtung automatisch farblich an das Motiv an.

**Ampelinformationen<sup>37</sup>**

Der Dienst Ampelinformationen zeigt im Kombiinstrument eine Geschwindigkeitsempfehlung im Rahmen des geltenden Tempolimits an, mit der die nächste Ampel bei Grün erreicht werden kann. Beim Halten an einer roten Ampel erscheint im Kombiinstrument ein Countdown, der die Sekunden bis zur nächsten Grünphase herunterzählt.

# Audi connect

## Rechtshinweise zu Audi connect Navigation & Infotainment (IT3)

Bitte beachten Sie: Die Funktionen arbeiten nur innerhalb von Systemgrenzen und sind teilweise von der Verfügbarkeit von Diensten Dritter abhängig. Die AUDI AG übernimmt keine Haftung hinsichtlich der Richtigkeit dieser Daten.

Die Nutzung der von Audi connect unterstützten Dienste ist nur in Verbindung mit einem Navigationssystem möglich. Die Erbringung der Audi connect-Dienste erfolgt durch die AUDI AG/Importeure. Die Datenverbindung für die Audi connect-Dienste wird über eine fest im Fahrzeug verbaute SIM-Karte durch einen Mobilfunkanbieter hergestellt. Die Kosten dieser Datenverbindungen sind im Preis für die Audi connect-Dienste enthalten.

Die Verfügbarkeit der von Audi connect Navigation & Infotainment unterstützten Dienste ist länderabhängig.

Audi connect ermöglicht je nach Fahrzeugmodell den Zugriff auf Dienste von unseren Service-Providern und Drittanbietern. Sofern die Audi connect-Dienste auf Leistungen von unseren Service-Providern und Drittanbietern basieren, kann eine dauerhafte Verfügbarkeit nicht gewährleistet werden, da die Verfügbarkeit in deren Verantwortung liegt.

Die Audi connect-Dienste werden für 24 Monate ab Neufahrzeugauslieferung zur Verfügung gestellt. Danach verlängert sich die Laufzeit kostenfrei einmalig um weitere 12 Monate.

Falls Sie eine solche Verlängerung nicht wünschen, teilen Sie dies bitte schriftlich an folgende Anschrift mit:

AUDI AG  
Kundenbetreuung Deutschland  
85045 Ingolstadt  
E-Mail: [kundenbetreuung@audi.de](mailto:kundenbetreuung@audi.de)

Bei einer nachträglichen Buchung der Audi connect-Dienste über den Functions on Demand-Shop, als Einzelbuchung oder im Paket mit einer zeitlich befristeten Buchung des MMI-Navigationssystems, stehen die Audi connect-Dienste nur für den gebuchten Zeitraum zur Verfügung. Auch bei einer unbefristeten Buchung des MMI-Navigationssystems beträgt die maximale Laufzeit der Audi connect-Dienste 24 Monate ab Buchung mit einmaliger kostenfreier Verlängerung um weitere 12 Monate.

Informationen zu einer anschließenden Verlängerung der Audi connect-Dienste erhalten Sie unter [www.audi.com/connect](http://www.audi.com/connect) und bei Ihrem Audi Partner.

## Audi connect Notruf & Service mit Audi connect Remote & Control<sup>42</sup>

### Audi connect Notruf

Im Falle eines schweren Unfalls wird automatisch ein Notruf ausgelöst. Mithilfe der Übermittlung fahrzeugrelevanter Daten wie Unfallort oder Anzahl der im Fahrzeug sitzenden Personen an das Audi Notruf Callcenter kann schnell und zielgerichtet Hilfe organisiert werden. Geschulte Call Center Agents betreuen die Verunfallten auch im Ausland in der Landessprache<sup>48</sup> der fahrenden Person und informieren parallel die lokalen Rettungskräfte mit den zur Rettung relevanten Daten. Der Audi connect Notruf kann auch manuell über eine Taste ausgelöst werden, um beispielsweise Hilfe für andere zu rufen.

### Online Pannruf

Im Falle einer Panne kann über die Service-Call-Taste im Dachmodul der Online Pannruf ausgelöst werden. Das Fahrzeug baut eine Sprachverbindung zur Audi Hilfe auf. In vielen Fällen kann auf Basis der vom Fahrzeug gesendeten Daten die Beanstandung identifiziert und eine schnelle, kundenadäquate Lösung gefunden werden.

### Audi Schadenservice

Stellen die Fahrzeugsensoren einen leichten Unfall ohne Airbag-Auslösung oder/und Gurtstraffung fest, so öffnet sich dazu automatisch eine Maske im MMI touch-Display, die zur Auswahl stellt, ob Unterstützung bei der Schadenabwicklung benötigt wird oder ein Notruf ausgelöst werden soll. In beiden Fällen steht speziell geschultes Servicepersonal zur Verfügung.

**Audi connect Notruf & Service mit  
Audi connect Remote & Control<sup>42</sup> (Fortsetzung)**

**Automatische Serviceerinnerung<sup>49</sup>**

Automatische Serviceerinnerung informiert den kundenseitig ausgewählten Audi Service Partner bei fälligen Serviceterminen. Die Kund\_innen werden proaktiv vom präferierten Service Partner kontaktiert.

**Prädiktive Wartungserinnerung<sup>7, 16, 43, 44</sup>**

Der Audi connect-Dienst prädiktive Wartungserinnerung überwacht innerhalb von Systemgrenzen den Zustand von ausgewählten Verschleißteilen des Fahrzeugs auf Basis von Zeit, Laufleistung und Sensordaten. Der Dienst bietet jederzeit einen Überblick über den Status der Verschleißteile in der myAudi App<sup>16, 17</sup>. Ein Wartungsbedarf kann mithilfe des Dienstes frühzeitig erkannt werden. Dieser Status wird dem in myAudi angegebenen Audi Partner übermittelt, der daraufhin Nutzer\_innen kontaktieren und den Service-Termin vorbereiten kann.

**Online Car Care<sup>16, 43, 45</sup>**

Der Audi connect-Dienst Online Car Care informiert Sie über außerordentliche Service-Ereignisse<sup>46</sup> und Feldmaßnahmen<sup>47</sup> – in myAudi und, abhängig vom Fahrzeugtyp, auch direkt im Infotainment-System Ihres Fahrzeugs. Relevante Warnungen und Hinweise aus dem Kombiinstrument werden an die myAudi App<sup>16, 17</sup> übertragen und sind dort zusätzlich einsehbar. Sollte ein Werkstatttermin nötig sein, kann eine Terminanfrage direkt an den hinterlegten Audi Partner gesendet werden.

**Fahrzeug-Ferndiagnose<sup>7, 16, 43</sup>**

Mit diesem Audi connect-Dienst kann innerhalb von Systemgrenzen eine Ferndiagnose des Fahrzeugs durchgeführt werden. Daraus können Handlungsempfehlungen für das weitere Vorgehen abgeleitet werden. Eine Fahrzeug-Ferndiagnose kann durch den Audi Service Partner oder den Audi Online Pannruf gestartet werden.

**Parkposition**

Die Parkposition des Fahrzeugs wird auf dem Smartphone in der Karte der myAudi App<sup>16, 17</sup> angezeigt.

**Fahrzeugstatus und Fahrdaten**

Durch den e-tron spezifischen Audi connect-Dienst Fahrzeugstatus und Fahrdaten lässt sich eine Vielzahl von Informationen bequem über die myAudi App<sup>16, 17</sup> von Ihrem Smartphone aus abrufen. Der Dienst umfasst unter anderem folgende Informationen: Ladezustand Batterie, Status Ladestecker, elektrische Reichweite, Verriegelungsstatus der Türen und Fenster, Lichtstatus, Serviceintervall, Warnleuchten und Warnhinweise.

**Fernsteuerung Ver- und Entriegeln<sup>50</sup>**

Das Fahrzeug kann bequem per Smartphone über die myAudi App<sup>16, 17</sup> ver- und entriegelt werden.

**Fernsteuerung Laden**

Planung von Ladestopps und Programmierung von Timern einfach über die myAudi App<sup>16, 17</sup> einstellen

**Fernsteuerung Klimatisieren**

Die Standklimatisierung kann einfach über die myAudi App<sup>16, 17</sup> gesteuert werden und so vor Fahrtantritt den Innenraum vortemperieren.

**Push-Benachrichtigung Diebstahlwarnanlage<sup>51</sup>**

Wird die Diebstahlwarnanlage<sup>11</sup> ausgelöst, erfolgt eine Push-Benachrichtigung über die myAudi App<sup>16, 17</sup> auf dem Smartphone.

# Audi connect

## Rechtshinweise zu Audi connect Notruf & Service mit Audi connect Remote & Control (IW3)

Abhängig von länderspezifischer Verfügbarkeit.

In Gebieten mit unzureichendem GPS-Empfang oder außerhalb der Abdeckung des jeweiligen Mobilfunkanbieters können einige Funktionen/Dienste keine Daten senden/empfangen und sind ggf. nicht oder nur eingeschränkt verfügbar.

Bitte beachten Sie: Die Funktionen arbeiten nur innerhalb von Systemgrenzen und sind teilweise von der Verfügbarkeit von Diensten Dritter abhängig. Die AUDI AG übernimmt keine Haftung hinsichtlich der Richtigkeit dieser Daten.

Die Erbringung der Dienste erfolgt über eine im Fahrzeug verbaute SIM-Karte. Die Kosten für Gesprächs- und Datenverbindungen sind im Preis für die Dienste enthalten. Die von Audi zur Verfügung gestellten Dienste sind nur innerhalb der Abdeckung des Mobilfunknetzes des von Audi gewählten Mobilfunkanbieters verfügbar.

Das Paket Audi connect Notruf & Service mit Audi connect Remote & Control wird für bis zu 10 Jahre ab Neufahrzeugauslieferung zur Verfügung gestellt.

Im Falle eines automatisch ausgelösten Notrufs kann die Audi Notrufzentrale die erhaltenen Informationen zur Alarmierung des Rettungsdienstes an die (örtliche) Leitstelle oder Polizeidienststelle weitergeben, um eine möglichst schnelle Hilfestellung zu ermöglichen. Nähere Informationen über die Verarbeitung personenbezogener Daten entnehmen Sie bitte dem Datenschutzhinweis zu Audi connect und dem Datenschutzhinweis zu myAudi.

Weiterer Hinweis:

Sofern Audi connect-Produkte und -Services auf Leistungen von Drittanbietern basieren, kann eine dauerhafte Verfügbarkeit nicht gewährleistet werden, sondern obliegt der Verantwortung der Drittanbieter.

Im Falle von behördlichen, staatlichen oder anderen gesetzlich notwendigen Änderungen oder im Falle eines Wegfalls notwendiger Telekommunikationssysteme und -dienste (z. B. wenn unser Mobilfunkanbieter Mobilfunkdienste, die in Ihrem Fahrzeugmodell verwendet werden, beendet oder einschränkt) liegen der Austausch sowie die Kosten für den Austausch von Geräten, die aufgrund einer solchen Änderung oder eines Wegfalls erforderlich sind, nicht in der Verantwortung der AUDI AG.

Weitere Störungen der Dienste können sich aus Gründen höherer Gewalt oder aufgrund technischer und sonstiger Maßnahmen ergeben, die etwa an den Anlagen der AUDI AG, der Lieferanten oder der Netzbetreiber für einen ordnungsgemäßen Ablauf erforderlich sind (z. B. Wartung, Reparatur, systembedingte Software-Updates, Erweiterungen). Die AUDI AG wird alle zumutbaren Anstrengungen unternehmen, um solche Störungen unverzüglich zu beseitigen oder auf die Beseitigung hinzuwirken.





# Audi Original Zubehör



EUR inkl.  
19 % MwSt.<sup>3</sup>  
EUR ohne  
MwSt.<sup>3</sup>

## Sport und Design/Räder

<b>Sling Bag</b>	Das sportliche Taschendesign ist auf den Stil der Elektroroller abgestimmt. Die Querträgertasche/Sling Bag ist mit einem Gurt anstelle der herkömmlichen zwei ausgestattet und passt sich der Form der Schulter an.	<b>38,-</b> 31,93
<b>Audi Helm</b>	Der Helm bietet dank Hartschalen-Technologie unschlagbaren Schutz für den Kopf. Für Fahrrad und e-Scooter verwendbar; in verschiedenen Designs erhältlich.	ab <b>100,-</b> 84,03
<b>Rädertasche</b>	Das 4-teilige Set mit praktischen Tragegriffen ermöglicht das einfache und saubere Transportieren und Aufbewahren von Kompletträdern. Das Material besteht aus reißfestem Kunststoff. In den Außentaschen können die Radschrauben aufbewahrt werden. In drei Größen erhältlich	ab <b>33,-</b> 27,73
<b>Schneeketten</b>	sorgen für mehr Sicherheit sowie maximale Traktion auf verschneiten und vereisten Straßen	<b>245,-</b> 205,88
<b>Dynamische Nabenkappen</b>	Ausdrucksstarker Blickfang mit faszinierender Inszenierung. Charakteristisch für die dynamischen Nabenkappen sind die sowohl im Stand wie auch während der Fahrt immer waagrecht ausbalancierten Audi Ringe in der Felgenmitte.  Hinweis: Die Verbaubarkeit ist abhängig vom Rad-Design. Lieferumfang: 1 Satz (4 Stück)	<b>120,-</b> 100,84
<b>Ventilkappen</b>	4 Ventilkappen aus Metall mit Audi Logo	<b>26,-</b> 21,85
<b>Einstiegsleuchte-LED</b>	Für eine überzeugend sportliche Performance: Die Einstiegsleuchte-LED projiziert entweder die Audi Ringe, die Audi Ringe mit Gecko, das zweifarbige S-Logo, den Schriftzug Vorsprung oder das Logo des FC Bayern München mit Audi Ringen beim Öffnen der Fahrzeurtüren auf den Untergrund. Dies sorgt nicht nur für eine gesteigerte Helligkeit beim Einsteigen, sondern auch für eine individuelle sportliche Optik. Die Einstiegsleuchte-LED stellt eine Weiterentwicklung der serienmäßigen Einstiegsleuchten dar. Lieferumfang: 2er-Set; zzgl. Einbau	<b>120,-</b> 100,84

163

## Kommunikation

<b>Dashcam (Universal Traffic Recorder 2.0)</b>	Frontkamera oder Front- und Heckkamera zur Videodokumentation während der Fahrt und während des Parkens	ab <b>390,-</b> 327,73
---	---	---------------------------

# Audi Original Zubehör

EUR inkl.  
19% MwSt.<sup>3</sup>  
EUR ohne  
MwSt.<sup>3</sup>

## Transport

<b>Gepäckraumtasche</b>	Die praktische, flexible Aufbewahrungstasche für Gegenstände im Gepäckraum: Die Gepäckraumtasche dient der sauberen und sicheren Aufbewahrung unterschiedlicher Gegenstände im Kofferraum.	<b>37,-</b> 31,09
<b>Aufbewahrungstasche für e-tron Ladekabel</b>	Die Aufbewahrungstasche dient der sauberen und sicheren Aufbewahrung der Ladekabel. Sie ist für den vorderen und hinteren Kofferraum geeignet. In der Tasche befinden sich 2 Netztaschen an der Deckelinnenseite, die Handschuhe und ein Reinigungstuch enthalten.	<b>60,-</b> 50,42
<b>Grundträger</b>	zur Montage diverser Dachaufbauten; maximal zulässiges Gesamtgewicht von Träger, Aufbauteilen und Beladung siehe Bordbuch	<b>325,-</b> 273,11
<b>Dachträgertasche, universell</b>	Dachträgertasche aus strapazierfähigem Material zum Transport und zur Aufbewahrung von Grund- und Relingträgern; mit kleiner Seitentasche für die Bedienungsanleitung und den Drehmomentschlüssel; mit Tragegriff und Schlaufe zum Aufhängen an einem Haken z. B. in der Garage	<b>41,-</b> 34,45
<b>Ski- und Gepäckboxen</b>	<p>neues Audi Design mit verbesserter Aerodynamik dank flacher, sportlicher Optik; brillantschwarz mit Aufkleber Audi Ringe in Florettsilber; hochwertiger Look mit sichtbaren Verbindungselementen; abschließbar und beidseitig zu öffnen mit zentraler Mehrpunktverriegelung für bequemes Be- und Entladen; einfache und schnelle Montage durch Powerclick; System mit getrennter Schließ- und Öffnungsfunktion und Anzeige des Status offen oder geschlossen; Schnellbefestigungssystem inkl. Drehmomentbegrenzung; maximal zulässige Beladung 75 kg; citycrashgetestet</p> <ul style="list-style-type: none"> <li>▶ 250 l; max. Skilänge: 175 cm; max. Anzahl Skier: 3-5 Paar; max. Anzahl Snowboards: 3-4</li> <li>▶ 310 l; max. Skilänge: 155 cm; max. Anzahl Skier: 3-6 Paar; max. Anzahl Snowboards: 3-4</li> <li>▶ 430 l; max. Skilänge: 200 cm; max. Anzahl Skier: 5-7 Paar; max. Anzahl Snowboards: 3-5</li> </ul> <p>Unterstreichen Sie das progressiv-sportliche Design der Ski- und Gepäckbox mit Dekorfolien (in verschiedenen Farben erhältlich).</p>	<p><b>570,-</b> 478,99</p> <p><b>625,-</b> 525,21</p> <p><b>830,-</b> 697,48</p> <p>ab <b>110,-</b> 92,44</p>
<b>Reisetasche für Dach- und Heckbox</b>	Die Reisetasche Größe S für Dach- und Heckbox verfügt über ein Fassungsvermögen von 43 l und ist optimal auf die Audi Dachboxen abgestimmt. Der wasserdichte Boden mit 5 cm hoher Umrandung sorgt für besseren Schutz des Transportguts. In Kombination mit der Reisetasche Größe M und/oder der Reisetasche Größe L können die Audi Dachboxen optimal ausgenutzt werden.	ab <b>45,-</b> 37,82
<b>Outdoor-Reisetasche</b>	Die robuste, wasserabweisende Outdoor-Reisetasche mit Audi Branding kann zum Transport auf dem Audi Dachkorb genutzt werden. Dank dem Rollverschluss mit Reißverschluss lässt sie sich flexibel befüllen und ist damit zum Beispiel für Outdoor-Aktivitäten geeignet.	<b>200,-</b> 168,07
<b>Outdoor-Rucksack</b>	Durch seine Größe eignet sich der robuste, wasserabweisende Outdoor-Rucksack beispielsweise für Tagestouren. Die gepolsterte Rückseite und die gepolsterten, längenverstellbaren Schultergurte bieten bequemen Tragekomfort. Zusätzlich befindet sich auf der Rückseite oben ein Tragegriff. Der flexible Rolltop-Verschluss und das wasserabweisende Material mit TPU-Beschichtung tragen dazu bei, den Inhalt der Tasche vor Nässe und grober Verschmutzung zu schützen. Im Inneren des Outdoor-Rucksacks befindet sich außerdem ein Notebook-Fach. Farbe: Schwarz/Grau	<b>160,-</b> 134,45

Erläuterungen zu den Fußnoten finden Sie ab Seite 178.

EUR inkl.  
19 % MwSt.<sup>3</sup>  
EUR ohne  
MwSt.<sup>3</sup>

<b>Ski- und Snowboardhalter</b>	zur Montage auf dem Grundträger; für maximal 4 Paar Ski/2 Snowboards; auch für 6 Paar Ski/4 Snowboards und ausziehbar erhältlich	<b>230,-</b> 193,28
<b>Fahrradhalter</b>	zur Montage auf dem Grundträger; maximal zulässige Traglast von 20 kg ist zu beachten; für 1 Fahrrad	<b>190,-</b> 159,66
<b>Fahrradträger für die Anhängervorrichtung, klappbar</b>	Abschließbarer Träger für bis zu 2 Fahrräder; maximale Traglast 60 kg. Das Öffnen des Kofferraums ist mit dem wegklappbaren Fahrradträger möglich. Erweiterungssatz für 3. Fahrrad gegen Aufpreis erhältlich	<b>675,-</b> 567,23
<b>Fahrradträger für die Anhängervorrichtung, klapp- und faltbar</b>	Abschließbarer Träger in Schwarz für bis zu 2 Fahrräder oder E-Bikes, maximale Traglast 60 kg. Das Öffnen des Kofferraums ist mit dem wegklappbaren Fahrradheckträger möglich. Dank der Faltbarkeit ist der Träger einfach zu verstauen (inkl. Transporttasche). Auffahrschiene gegen Aufpreis erhältlich	<b>805,-</b> 676,47

## Familie

<b>Audi Juniorsitz i-Size</b> blaugrau oder schwarz	<p>Der Audi Juniorsitz i-Size ist laut UN ECE R 129/03 für Kinder mit einer Größe von 100 bis 150 cm geeignet. Empfohlen ab 3,5 bis ca. 12 Jahre. Die Sitzfläche und die Lehne können getrennt werden. Die Sitzfläche kann für Kinder ab 138 cm Körpergröße auch ohne Lehne verwendet werden. UN ECE R 129/03 schreibt vor, dass für Kinder zwischen 100 und 138 cm Körpergröße der komplette Kindersitz mit Sitz und Lehne verwendet werden muss. Die Befestigung muss durch den 3-Punkt-Gurt des Fahrzeugs und mit den fahrzeugspezifisch und teilweise optional gegen Aufpreis erhältlichen Verankerungspunkten nach UN ECE R 129/03 i-Size-Befestigungsstandard erfolgen.</p> <p>Die AUDI AG empfiehlt die Verwendung mit Rückenlehne, da das Kind so optimal geschützt ist. Die Sitzerhöhung ohne Rückenlehne sollte nur im Ausnahmefall verwendet werden, wenn die Kopfstütze des Kindersitzes nicht maximal ausgefahren werden kann. Dieser Kindersitz darf als Sitzerhöhung ohne Rückenlehne verwendet werden, sofern das Kind eine Körpergröße zwischen 138 und 150 cm aufweist.</p>	<b>339,-</b> 284,87
<b>Kindersitzunterlage</b>	Die Audi Kindersitzunterlage ist designtechnisch auf die Kindersitze sowie auf das Interieur des Fahrzeugs abgestimmt. Ihre Fahrzeugsitze werden vor Verschmutzung sowie vor eventuellen Abdrücken der Kindersitze verschont.	<b>39,-</b> 32,77
<b>Rückenlehnschutz</b>	Praktischer Schutz reduziert Verschmutzung der Rückenlehne und bietet zusätzlichen Stauraum. Der Audi Rückenlehnschutz ist auf das Design der Kindersitzunterlage, der Audi Kindersitze sowie auf das Interieur des Fahrzeugs abgestimmt. Der Schutz der Rückseite der Vordersitze vor Verschmutzung wird mit diesem Rückenlehnschutz erhöht.	<b>36,-</b> 30,25

# Audi Original Zubehör

EUR inkl.  
19% MwSt.<sup>3</sup>  
EUR ohne  
MwSt.<sup>3</sup>

## Komfort und Schutz

<b>Espresso mobil</b>	Der Kaffeegenuss beim Pausenstopp: Die mobile Kaffeemaschine wird an die 12-V-Steckdose angeschlossen. Mit Espresso mobil kann beim Pausenstopp frischer Kaffee gebrüht werden. Für Kaffeegenuss auf Reisen	<b>260,-</b> 218,49
<b>Marderabwehr</b>	Durch Marderbisse können kostspielige Beschädigungen an Fahrzeugkomponenten verursacht und dadurch wichtige Funktionen außer Betrieb gesetzt werden. Der Einbausatz für ein Marderabwehrsystem ist ein komplett batteriebetriebenes Abwehrgerät. <ul style="list-style-type: none"><li>▶ mit Ultraschall</li><li>▶ mit Hochspannung und Ultraschall</li></ul>	<b>100,-</b> 84,03 <b>250,-</b> 210,08
<b>Allwetterfußmatten 2-teilig</b>	passgenau an die Bodenmaße angepasst, rutschhemmend mit Befestigung an den dafür vorgesehenen Punkten im Bodenbereich; mit e-tron-Schriftzug vorn <ul style="list-style-type: none"><li>▶ vorn</li><li>▶ hinten</li></ul>	<b>68,-</b> 57,14 <b>51,-</b> 42,86
<b>Gepäckraumschale</b>	wasserdicht und säurebeständig, Farbe: Anthrazit	<b>99,-</b> 83,19
<b>Faltkorb</b>	Abmessungen: <ul style="list-style-type: none"><li>▶ Länge: 395 mm</li><li>▶ Breite: 250 mm</li><li>▶ Höhe: 380 mm (im gefalteten Zustand ca. 50 mm, je nach Art der Faltung)</li></ul> Farbe: Schwarz	<b>36,-</b> 30,25
<b>Kofferraumbox (faltbar) mit Audi Ringen</b>	aus textilem Material als Transportbox oder Unterlage im Kofferraum	<b>38,-</b> 31,93
<b>Fahrzeugabdeckung mit Audi Ringen</b>	passgenaue Indoor-Fahrzeugabdeckung für den A6 e-tron aus atmungsaktivem, antistatischem und schmutzabweisendem Material; mit weißen Audi Ringen	<b>265,-</b> 222,69
<b>Gefrierschutz-Abdeckung Ladeanschluss</b>	Praktischer Helfer im Winter: Die Gefrierschutz-Abdeckung Ladeanschluss ist passend für Typ-2-Ladestecker. Sie kann bei korrektem Sitz dabei helfen, das Eindringen von Niederschlag und das Festfrieren des Ladesteckers zu vermeiden.	<b>30,-</b> 25,21
<b>Ladekantenschutzfolie</b>	Der passgenaue Ladekantenschutz aus transparenter Folie verbessert den Schutz des Stoßfängers vor Beschädigungen beim Be- und Entladen des Gepäckraums.	<b>55,-</b> 46,22

Erläuterungen zu den Fußnoten finden Sie ab Seite 178.

EUR inkl.  
19 % MwSt.<sup>3</sup>  
EUR ohne  
MwSt.<sup>3</sup>

<b>Ladekantenschutzmatte</b>	schützt den Stoßfänger vor Beschädigungen beim Be- und Entladen; auch für Hunde als Rutschschutz beim Einsteigen; einfache Befestigung an den Ladehaken des Kofferraums	<b>51,-</b> 42,86
<b>Fondschutzdecke schwarz im Audi Design</b>	Die schwarze Fondschutzdecke im Audi Design vermindert deutlich das Verschmutzungsrisiko der Fondsitze sowie auch der Seitenwände und der hinteren Türen. Dadurch können mit einem Hundeschutzgurt befestigte Hunde bequem und sauber transportiert werden. Durch Reißverschlüsse halbseitig teil- und verkleinerbar, um z. B. kleinere Hunde zu transportieren. Das Material mit strapazierfähiger Oberfläche ist wasserabweisend und per Hand waschbar. Farbe: Schwarz	<b>140,-</b> 117,65
<b>Hundeschutzgurt</b> (in drei Größen erhältlich)	Der Hundeschutzgurt in Größe S eignet sich besonders für den Transport kleinerer Hunde wie zum Beispiel Dackel oder Malteser. Der Gurt wird einfach und schnell auf der Rückbank angebracht und entspricht den gesetzlichen Vorschriften gemäß DIN-75410-2 und ECE R-17. Farbe: Schwarz	ab <b>67,-</b> 56,30
<b>Winterpflegemittel-Set</b>	beinhaltet 500 ml Antifrost bis -70 °C, 500 ml Enteiser, 50 ml Glaspolish und einen Eiskratzer mit dreifach drehbarer Schaber Klinge aus Polycarbonat	<b>26,10</b> 21,93
<b>Audi Pflegemitteltasche</b>	beinhaltet 300 ml Aktivschaumreiniger, 500 ml Insektenentferner, 500 ml Antifrost, 250 ml Kunststoff-Tiefenpflege, 250 ml Polymer-Wachs-Polish, 250 ml Wachs-Shampoo, 50 ml Glaspolitur, ein Mikrofaser Tuch und zwei Schwämme	<b>80,90</b> 67,98
<b>Warnweste für Erwachsene</b>	Für die eigene Sicherheit bei Pannen: In einigen Ländern ist das Mitführen von mindestens einer Warnweste im Fahrzeug gesetzlich vorgeschrieben. Farbe: Orange mit Leuchtstreifen Lieferumfang: 1 Warnweste für Erwachsene	<b>7,50</b> 6,30

# Audi Neuwagenabholung

		Bestellschlüssel	EUR inkl. 19% MwSt. <sup>3</sup>	EUR ohne MwSt. <sup>3</sup>	AG e-tron	AG e-tron performance	AG e-tron quattro	AG edition one e-tron	S6 e-tron	S6 edition one e-tron
<b>Abholung Audi Partner</b>	Fahrzeugübergabe und -erklärung durch den Audi Partner		1.400,-	1.176,47	●	●	●	●	●	●
<b>Audi Erlebnis Abholung</b>	<p>Die Marke Audi hautnah erleben: Machen Sie Ihren Tag der Abholung zu einem ganz besonderen Erlebnis. Eine Werksabholung an den Standorten Ingolstadt und Neckarsulm schafft faszinierende und unvergessliche Momente. Die Erlebnisabholung in Ingolstadt und Neckarsulm bietet ein umfangreiches Rahmenprogramm und im Wesentlichen folgende Leistungen:</p> <ul style="list-style-type: none"> <li>▶ individuelle Fahrzeugübergabe und -erklärung durch Ihren Audi Expert</li> <li>▶ Erlebnisführung durch die Produktion (Gruppenführung)</li> <li>▶ je nach Antriebskonzept volle Batterieladung/Vollbetankung</li> <li>▶ Besichtigung der Traditionsausstellung (Neckarsulm)/Besuch im museum mobile (Ingolstadt)</li> </ul> <p>Wir freuen uns darüber hinaus, Sie in das Restaurant Nuvolari (Neckarsulm) bzw. Audi Marktrestaurant (Ingolstadt) einladen zu dürfen.</p> <p>Nur in Verbindung mit der Audi Erlebnis Abholung und nur für den Standort Ingolstadt bestellbar:</p> <ul style="list-style-type: none"> <li>▶ <b>Werkerlebnis „exklusiv“ (Ingolstadt)</b> In Einzelführungen von insgesamt ca. 2 Stunden erhalten Sie und Ihre Begleitpersonen eine individuelle Besichtigung exklusiver Werkbereiche, die wir im Vorkontakt mit Ihnen abstimmen. Die Fahrzeugübergabe findet exklusiv in privater Atmosphäre statt. Darüber hinaus laden wir Sie und Ihre Begleitpersonen ins Fine Dining Restaurant AVUS ein. Im Fokus dabei: Die Marke Audi ganz persönlich erleben.</li> <li>▶ <b>Audi driving experience (Ingolstadt)</b> Erleben Sie die Performance unserer Modelle bei einem für Sie individuell gestalteten Fahrerlebnis im Audi driving experience Center in Neuburg (ca. 20 Fahrminuten von Ingolstadt). Im Rahmen des 2-stündigen Programms fahren Sie den Audi RS 3 Sportback auf der bewässerten Dynamikfläche und erhalten Fahrtipps von einem professionellen Instruktor. Auf dem Handlingparcour sitzen Sie am Steuer eines Audi RS e-tron GT performance und wir zeigen Ihnen, wie Sie souverän und kontrolliert auf der Ideallinie unterwegs sein können. In einem anspruchsvollen Offroadparcour erleben Sie als Mitfahrer, wie Sie mit dem Audi SQ6 SUV e-tron auch in schwierigem Terrain gekonnt vorankommen. So wird Ihre Audi driving experience zu einem unvergesslichen Erlebnis. Hinweis: Audi driving experience (Neuburg a. d. Donau) – buchbar für den Zeitraum März bis Oktober</li> </ul> <p>Hinweis: vorbehaltlich verfügbarer Kapazitäten an den Werksstandorten</p>		1.135,-	953,78	●	●	●	●	●	●
			355,-	298,32	●	●	●	●	●	●
			290,-	243,70	●	●	●	●	●	●



		Bestellschlüssel	EUR inkl. 19% MwSt. <sup>3</sup> EUR ohne MwSt. <sup>3</sup>	A6 e-tron	A6 e-tron performance	A6 e-tron quattro	A6 edition one e-tron	S6 e-tron	S6 edition one e-tron
<p><b>Audi Express Abholung (Ingolstadt)</b></p> <p>Die Audi Express Abholung bietet im Wesentlichen folgende Leistungen:</p> <ul style="list-style-type: none"> <li>▶ 10- bis 15-minütige Kurzeinweisung durch Ihren Audi Expert</li> <li>▶ Erlebnisführung durch die Produktion (Gruppenführung)</li> <li>▶ je nach Antriebskonzept volle Batterieladung/Vollbetankung</li> <li>▶ Besuch im museum mobile</li> <li>▶ Einladung in die Erlebnisgastronomie</li> </ul> <p>Hinweis: vorbehaltlich verfügbarer Kapazitäten am Werksstandort</p>			1.065,- 894,96	●	●	●	●	●	●

# Audi Anschlussgarantie & Versicherung

	Bestellschlüssel	EUR inkl. 19% MwSt. <sup>3</sup> EUR ohne MwSt. <sup>3</sup>	A6 e-tron	A6 e-tron performance	A6 e-tron quattro	A6 edition one e-tron	S6 e-tron	S6 edition one e-tron
<b>Audi Anschlussgarantie</b>								
Die Audi Anschlussgarantie bietet gegen eine Vielzahl von Schadensfällen eine nachhaltige Risikoabsicherung und Kostenkontrolle über die ersten 2 Jahre der Herstellergarantie hinaus. Sie ist direkt und ausschließlich beim Neuwagenkauf bestellbar. Es sind verschiedene Laufzeit-/Gesamtlaufleistungskombinationen wählbar. Dazu erhalten Sie nähere Informationen bei Ihrem Audi Partner.								
▶ Anschlussgarantie 1 Jahr / maximale Gesamtlaufleistung 30.000 km	EA1	300,- 252,10	●	●	●	●	●	●
▶ Anschlussgarantie 1 Jahr / maximale Gesamtlaufleistung 60.000 km	EA2	450,- 378,15	●	●	●	●	●	●
▶ Anschlussgarantie 1 Jahr / maximale Gesamtlaufleistung 90.000 km	EA3	600,- 504,20	●	●	●	●	●	●
▶ Anschlussgarantie 1 Jahr / maximale Gesamtlaufleistung 120.000 km	EB4	800,- 672,27	●	●	●	●	●	●
▶ Anschlussgarantie 1 Jahr / maximale Gesamtlaufleistung 150.000 km	EB3	1.000,- 840,34	●	●	●	●	●	●
▶ Anschlussgarantie 2 Jahre / maximale Gesamtlaufleistung 40.000 km	EA4	700,- 588,24	●	●	●	●	●	●
▶ Anschlussgarantie 2 Jahre / maximale Gesamtlaufleistung 80.000 km	EA5	1.200,- 1.008,40	●	●	●	●	●	●
▶ Anschlussgarantie 2 Jahre / maximale Gesamtlaufleistung 120.000 km	EA6	1.500,- 1.260,50	●	●	●	●	●	●
▶ Anschlussgarantie 3 Jahre / maximale Gesamtlaufleistung 50.000 km	EA7	1.100,- 924,37	●	●	●	●	●	●
▶ Anschlussgarantie 3 Jahre / maximale Gesamtlaufleistung 100.000 km	EA8	1.600,- 1.344,54	●	●	●	●	●	●
▶ Anschlussgarantie 3 Jahre / maximale Gesamtlaufleistung 150.000 km	EA9	2.700,- 2.268,91	●	●	●	●	●	●

		Bestellschlüssel	EUR inkl. 19% MwSt. <sup>3</sup> EUR ohne MwSt. <sup>3</sup>	A6 e-tron	A6 e-tron performance	A6 e-tron quattro	A6 edition one e-tron	S6 e-tron	S6 edition one e-tron
<b>Persönliche Beratung zur Audi Versicherung durch Ihren Audi Partner</b>	<p>Lassen Sie sich bei Ihrem Audi Partner zur Audi Versicherung persönlich beraten. Bei Auswahl der Option „Persönliche Beratung zur Audi Versicherung durch Ihren Audi Partner“ erhalten Sie Ihr individuelles Kfz-Versicherungsangebot.</p> <p>Mit der Audi Versicherung<sup>83</sup> fahren Sie auf der sicheren Seite. Wählen Sie genau die Leistungsbausteine, die zu Ihren Bedürfnissen passen. Ihr Audi Partner unterstützt Sie im Schadenfall und ist Ihr zentraler Ansprechpartner. Das alles erledigt er für Sie und sorgt für eine fachgerechte Kfz-Reparatur. So sind Sie und Ihr Audi stets in guten Händen.</p> <p>Die wesentlichen Merkmale:</p> <ul style="list-style-type: none"> <li>▶ individueller Versicherungsschutz ganz nach Ihrem persönlichen Bedarf</li> <li>▶ Reparatur in der Fachwerkstatt mit Originalteilen des Herstellers oder qualitativ gleichwertigen Ersatzteilen</li> <li>▶ kompetente Beratung und Unterstützung bei der Schadenabwicklung durch persönlichen Ansprechpartner im Autohaus</li> <li>▶ Optimal-Tarif mit hohem Leistungsumfang, z. B. MallorcaDeckung und Zusammenstoß mit allen Tieren</li> <li>▶ spezielle Leistungen für Elektro-/Hybridfahrzeuge, wie die Allgefahrendeckung für Ihren Akku</li> <li>▶ jetzt bis zu 30 % Nachlass auf den Kfz-Haftpflichtbeitrag für Fahrerassistenzsysteme erhalten<sup>84</sup></li> </ul>	YMJ	ohne Mehrpreis	●	●	●	●	●	●

# Klassifizierung von Reifenparametern

In der Tabelle finden Sie die Spannen der Kraftstoffeffizienzklasse, der Nasshaftungsklasse und der Klasse des externen Rollgeräuschs zu den unterschiedlichen Reifengrößen des Audi A6 e-tron und S6 e-tron.

## Erläuterungen



### Kraftstoffeffizienz

Die Kraftstoffeffizienzklasse der Reifen variiert in Abhängigkeit vom Rollwiderstand zwischen den folgenden Abstufungen:

- ▶ A sind die effizientesten Reifen und sparen Kraftstoff.
- ▶ E sind die am wenigsten effizienten Reifen und verbrauchen am meisten Kraftstoff.



### Nasshaftung

Die Nasshaftungsklasse informiert über die Bremseigenschaften bei nassen Witterungsbedingungen und reicht von

- ▶ A (größte Sicherheit) bis
- ▶ E (geringste Sicherheit).

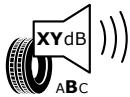

### Rollgeräusch

Das Rollgeräusch der Reifen bzw. der Außengeräuschpegel wird in Dezibel (dB) gemessen und anstelle von XY mit einer Zahl angegeben. Zusätzlich wird das Rollgeräusch dreistufig in A, B und C eingeteilt.



### Schneegriffigkeit

Mit diesem Zeichen gekennzeichnete Reifen sind für die Nutzung bei extremen Schneeverhältnissen geeignet.



### Eisgriffigkeit

Mit diesem Zeichen gekennzeichnete Reifen sind für Straßenoberflächen mit Eisschicht oder fester Schneedecke ausgelegt.

Eisreifen sind für Straßenoberflächen mit Eisschicht oder fester Schneedecke ausgelegt und sollten nur bei sehr schwierigen Witterungsverhältnissen (z. B. niedrigen Temperaturen) zum Einsatz kommen. Der Einsatz von Eisreifen bei weniger schwierigen Witterungsverhältnissen (z. B. Nässe oder wärmeren Temperaturen) kann, insbesondere im Hinblick auf Nasshaftung, Handhabung und Verschleiß, zu einer suboptimalen Leistung führen.

Weitere Hinweise:

Der Kraftstoffverbrauch kann durch umweltschonende Fahrweise erheblich reduziert werden. Zur Verbesserung der Kraftstoffeffizienz und der Nasshaftung ist der Reifendruck regelmäßig zu prüfen. Die Anhaltewege müssen immer beachtet werden.

Weitere Informationen finden Sie unter:

<https://www.audi.de/de/brand/de/neuwagen/eu-reifenlabel.html>

	Reifengröße	Kraftstoffeffizienzklasse	Nasshaftungsklasse	Klasse des externen Rollgeräuschs in dB		Schneegriffigkeit	Eisgriffigkeit
<b>Sommerreifen</b>	225/55 R 19	B-A	A	70-69	B-A	nein	nein
	245/50 R 19	B-A	B-A	70-69	B-A	nein	nein
	235/45 R 20	B-A	B-A	72-68	B-A	nein	nein
	265/40 R 20	B-A	B-A	72-69	B-A	nein	nein
	245/40 R 21	B	B-A	72-71	B	nein	nein
	275/35 R 21	B	B-A	72	B	nein	nein
<b>Winterreifen</b>	225/55 R 19	C	A	71	B	ja	nein
	245/50 R 19	C	A	72	B	ja	nein
	235/45 R 20	C-B	C-A	72-70	B	ja	nein
	265/40 R 20	C-B	C-A	73-71	B	ja	nein

Hinweise:

Die gezielte Bestellung eines bestimmten Reifenfabrikats ist aus logistischen und produktionstechnischen Gründen nicht möglich.

Nähere Details zu den Reifenparametern erhalten Sie bei Ihrem Audi Partner.

# Abmessungen

## Audi A6 Sportback e-tron

Angaben in mm

Angaben der Abmessungen bei Fahrzeugleergewicht

\* Breite Schulterraum. \*\* Breite Ellbogenraum. \*\*\* Maximaler Kopfraum.

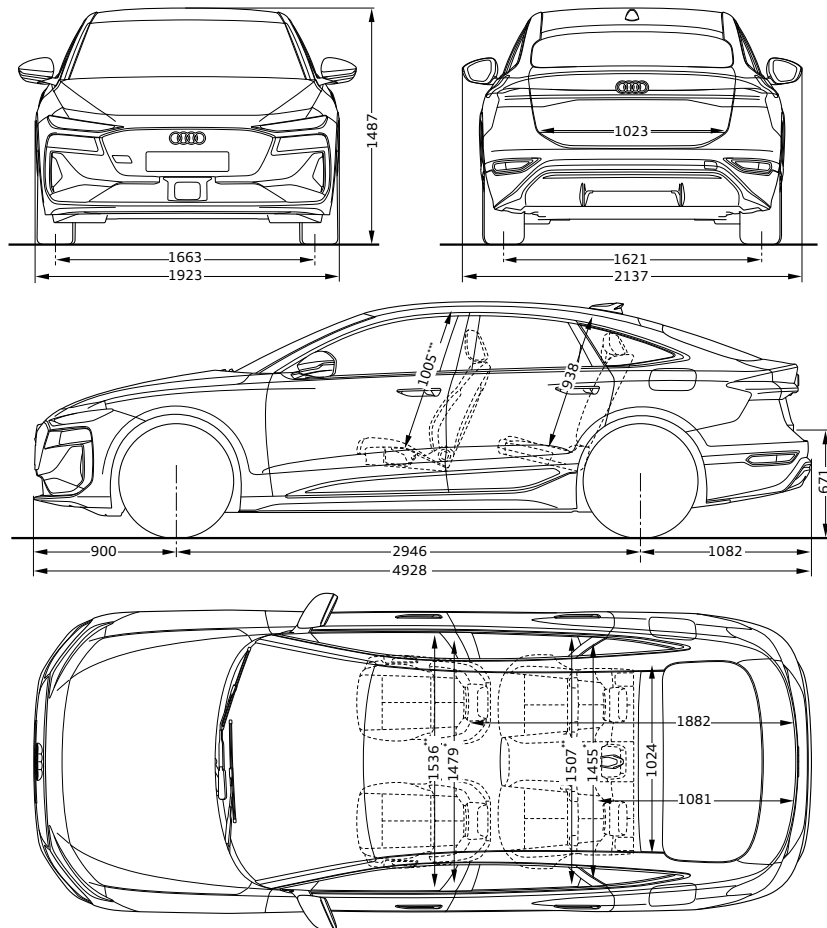

## Audi A6 Avant e-tron

Angaben in mm

Angaben der Abmessungen bei Fahrzeugleergewicht

\* Breite Schulterraum. \*\* Breite Ellbogenraum. \*\*\* Maximaler Kopfraum.

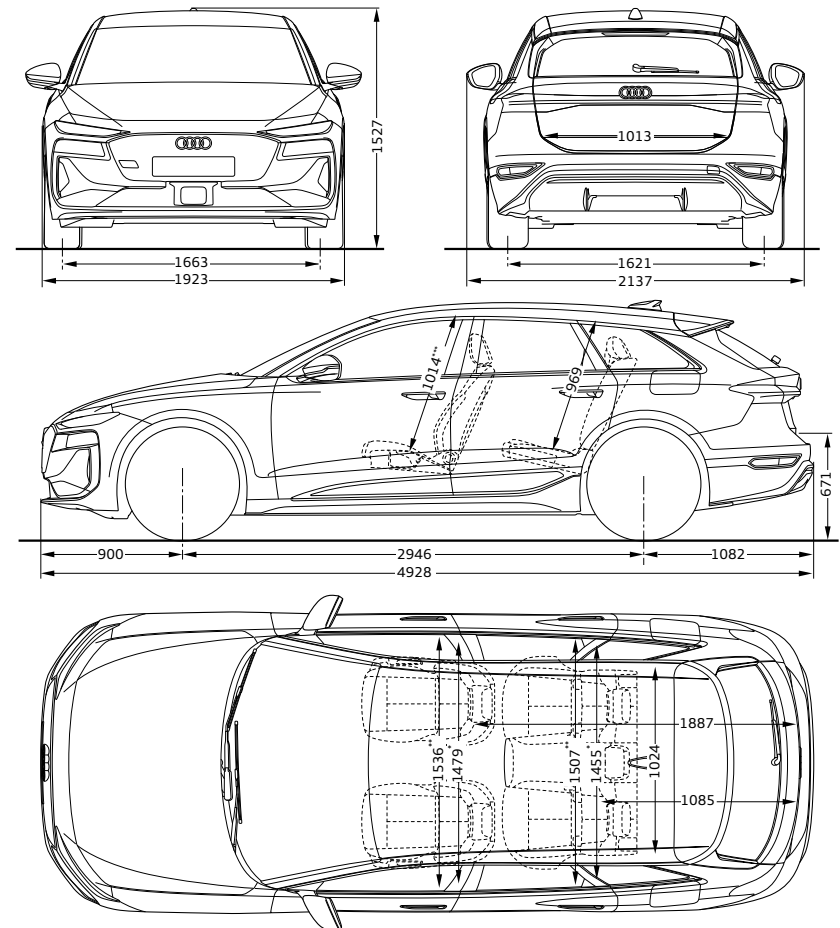

Bei den angegebenen Werten handelt es sich um auf Datenbasis ermittelte Nominalwerte. Sie basieren auf zum Zeitpunkt der Ermittlung vorliegenden Datenständen und definierter Ausstattungsvariante.

# Abmessungen

## Audi S6 Sportback e-tron

Angaben in mm

Angaben der Abmessungen bei Fahrzeugleergewicht

\* Breite Schulterraum. \*\* Breite Ellbogenraum. \*\*\* Maximaler Kopfraum.

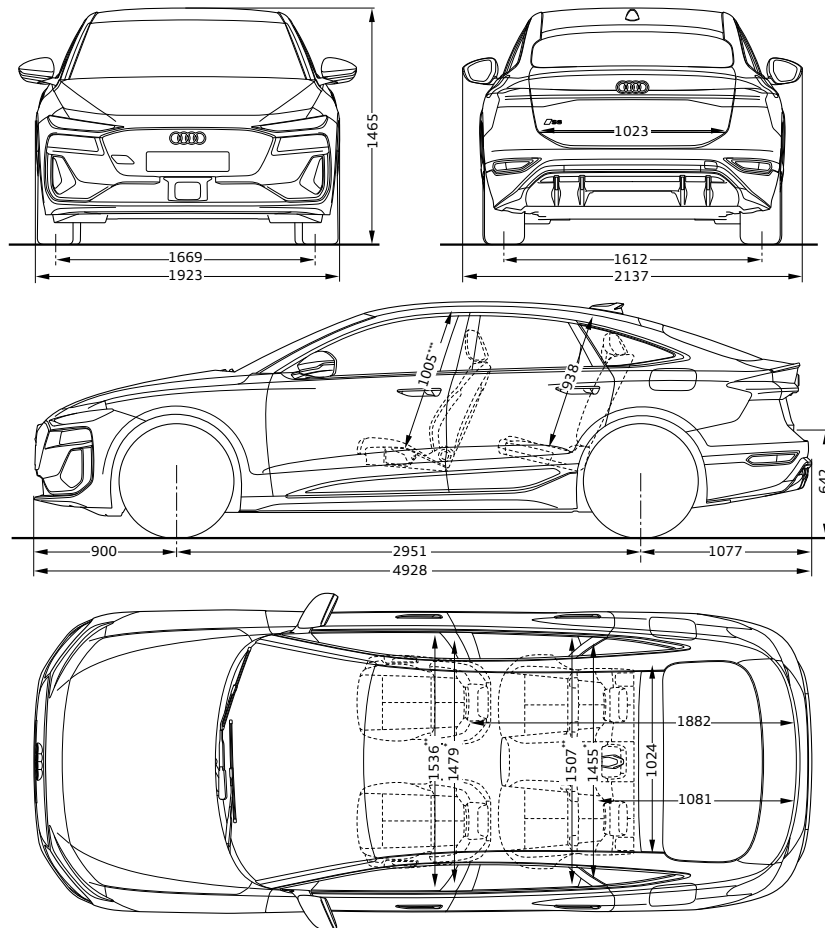

## Audi S6 Avant e-tron

Angaben in mm

Angaben der Abmessungen bei Fahrzeugleergewicht

\* Breite Schulterraum. \*\* Breite Ellbogenraum. \*\*\* Maximaler Kopfraum.

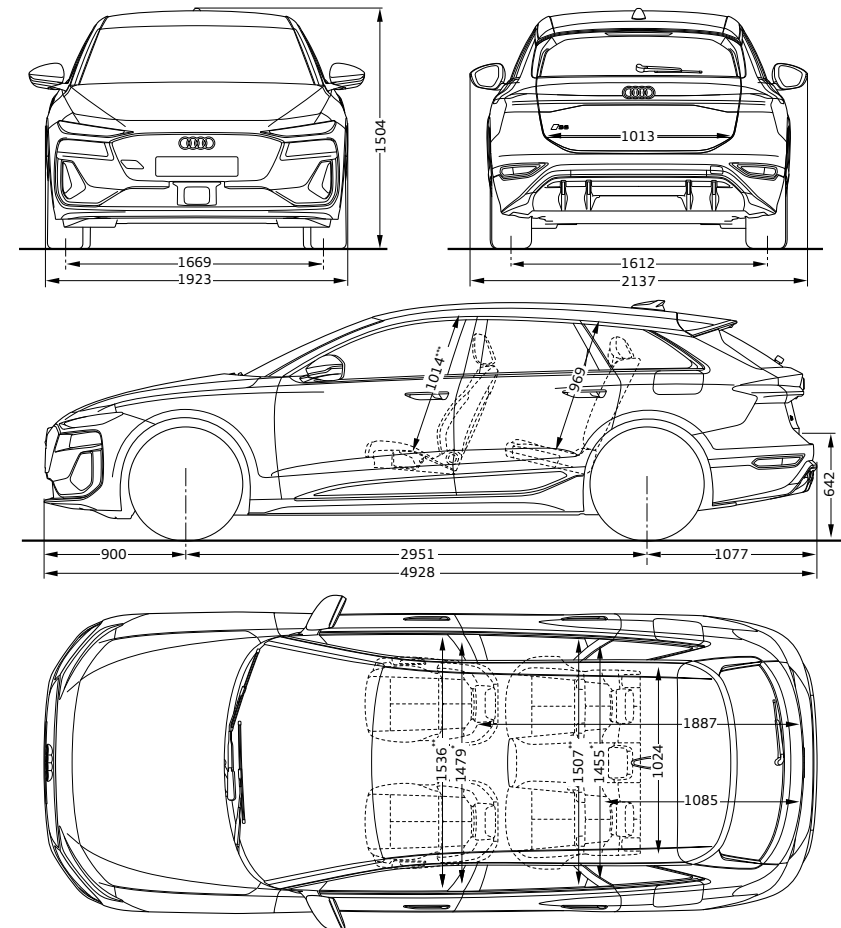

Bei den angegebenen Werten handelt es sich um auf Datenbasis ermittelte Nominalwerte. Sie basieren auf zum Zeitpunkt der Ermittlung vorliegenden Datenständen und definierter Ausstattungsvariante.

# Technische Daten

Modell		Audi A6 Sportback e-tron	Audi A6 Sportback e-tron performance	Audi A6 Sportback e-tron quattro
Leistung/ Drehmoment	elektrisches Drehmoment in Nm	hinten: 435, vorn: –	hinten: 565, vorn: –	hinten: 580, vorn: 275
	Batteriekapazität in kWh	83/75,8 (brutto/netto)	100/94,9 (brutto/netto)	100/94,9 (brutto/netto)
	elektrische Leistung <sup>1</sup> in kW (mit Launch Control)	210 (240)	270 (280)	315 (340)
Kraftübertragung	Antriebsart	Heckantrieb	Heckantrieb	Allradantrieb quattro
Gewicht/Volumen	Leergewicht <sup>85</sup> in kg	2.175	2.250	2.360
	zul. Gesamtgewicht in kg	2.675	2.750	2.860
	zul. Dachlast/Stützlast in kg	100/100	100/100	100/100
	zul. Anhängelast in kg ungebremst/ gebremst (bei 12 % bzw. 8 % Steigung)	750/2.100	750/2.100	750/2.100
	Gepäckraumvolumen (Frontkofferraum) ca. in l	502 (27)	502 (27)	502 (27)
Fahrleistung	Höchstgeschwindigkeit in km/h	210	210	210
	Beschleunigung 0–100 km/h in s (mit Launch Control)	7,0 (6,0)	5,4 (5,4)	4,7 (4,5)
Verbrauch <sup>2</sup>	Energieträger	Elektro	Elektro	Elektro
	Stromverbrauch kombiniert in kWh/100 km	15,6–13,6	15,9–14,0	16,5–14,7
CO <sub>2</sub> -Emissionen <sup>2</sup>	kombiniert in g/km	0	0	0
CO <sub>2</sub> -Klasse		A	A	A
elektr. Reichweite <sup>2</sup>	in km	556–627	673–756	644–716
Laden	min. AC-Ladedauer (0 %–100 %) in h bei max. AC-Ladeleistung in kW	8 11	10 11	10 11
	min. DC-Ladedauer (10 %–80 %) in min bei max. DC-Ladeleistung in kW <sup>66</sup>	21 225	21 270	21 270

# Technische Daten

Modell		Audi A6 Avant e-tron	Audi A6 Avant e-tron performance	Audi A6 Avant e-tron quattro
<b>Leistung/ Drehmoment</b>	elektrisches Drehmoment in Nm	hinten: 435, vorn: –	hinten: 565, vorn: –	hinten: 580, vorn: 275
	Batteriekapazität in kWh	83/75,8 (brutto/netto)	100/94,9 (brutto/netto)	100/94,9 (brutto/netto)
	elektrische Leistung <sup>1</sup> in kW (mit Launch Control)	210 (240)	270 (280)	315 (340)
<b>Kraftübertragung</b>	Antriebsart	Heckantrieb	Heckantrieb	Allradantrieb quattro
<b>Gewicht/Volumen</b>	Leergewicht <sup>85</sup> in kg	2.185	2.260	2.370
	zul. Gesamtgewicht in kg	2.685	2.760	2.870
	zul. Dachlast/Stützlast in kg	100/100	100/100	100/100
	zul. Anhängelast in kg ungebremst/ gebremst (bei 12 % bzw. 8 % Steigung)	750/2.100	750/2.100	750/2.100
	Gepäckraumvolumen (Frontkofferraum) ca. in l	502 (27)	502 (27)	502 (27)
<b>Fahrleistung</b>	Höchstgeschwindigkeit in km/h	210	210	210
	Beschleunigung 0–100 km/h in s (mit Launch Control)	7,0 (6,0)	5,4 (5,4)	4,7 (4,5)
<b>Verbrauch<sup>2</sup></b>	Energieträger	Elektro	Elektro	Elektro
	Stromverbrauch kombiniert in kWh/100 km	16,6–14,4	17,0–14,8	17,5–15,5
<b>CO<sub>2</sub>-Emissionen<sup>2</sup></b>	kombiniert in g/km	0	0	0
<b>CO<sub>2</sub>-Klasse</b>		A	A	A
<b>elektr. Reichweite<sup>2</sup></b>	in km	520–598	627–720	605–685
<b>Laden</b>	min. AC-Ladedauer (0 %–100 %) in h bei max. AC-Ladeleistung in kW	8 11	10 11	10 11
	min. DC-Ladedauer (10 %–80 %) in min bei max. DC-Ladeleistung in kW <sup>66</sup>	21 225	21 270	21 270

Erläuterungen zu den Fußnoten finden Sie ab Seite 178.



# Technische Daten

Modell		Audi S6 Sportback e-tron	Audi S6 Avant e-tron
<b>Leistung/ Drehmoment</b>	elektrisches Drehmoment in Nm	hinten: 580, vorn: 275	hinten: 580, vorn: 275
	Batteriekapazität in kWh	100/94,9 (brutto/netto)	100/94,9 (brutto/netto)
	elektrische Leistung <sup>1</sup> in kW (mit Launch Control)	370 (405)	370 (405)
<b>Kraftübertragung</b>	Antriebsart	Allradantrieb quattro	Allradantrieb quattro
<b>Gewicht/Volumen</b>	Leergewicht <sup>65</sup> in kg	2.400	2.410
	zul. Gesamtgewicht in kg	2.870	2.880
	zul. Dachlast/Stützlast in kg	100/100	100/100
	zul. Anhängelast in kg ungebremst/ gebremst (bei 12 % bzw. 8 % Steigung)	750/2.100	750/2.100
	Gepäckraumvolumen (Frontkofferraum) ca. in l	502 (27)	502 (27)
<b>Fahrleistung</b>	Höchstgeschwindigkeit in km/h	240	240
	Beschleunigung 0-100 km/h in s (mit Launch Control)	4,1 (3,9)	4,1 (3,9)
<b>Verbrauch<sup>2</sup></b>	Energieträger	Elektro	Elektro
	Stromverbrauch kombiniert in kWh/100 km	16,7-15,7	17,4-16,4
<b>CO<sub>2</sub>-Emissionen<sup>2</sup></b>	kombiniert in g/km	0	0
<b>CO<sub>2</sub>-Klasse</b>		A	A
<b>elektr. Reichweite<sup>2</sup></b>	in km	638-675	609-647
<b>Laden</b>	min. AC-Ladedauer (0 %-100 %) in h	10	10
	bei max. AC-Ladeleistung in kW	11	11
	min. DC-Ladedauer (10 %-80 %) in min	21	21
	bei max. DC-Ladeleistung in kW <sup>66</sup>	270	270

# Erläuterungen

- <sup>1</sup> Die in der individuellen Fahrsituation zur Verfügung stehende Leistung ist abhängig von variablen Faktoren wie z. B. Außentemperatur, Temperatur-, Lade- und Konditionierungszustand oder physikalischer Alterung der Hochvoltbatterie. Abweichungen insbesondere von vorgenannten Parametern können zu einer Reduzierung der Leistung führen.
- <sup>2</sup> Die Angaben zu Kraftstoffverbrauch, Stromverbrauch, CO<sub>2</sub>-Emissionen und elektrischer Reichweite wurden nach dem gesetzlich vorgeschriebenen Messverfahren „Worldwide Harmonized Light Vehicles Test Procedure“ (WLTP) gemäß Verordnung (EG) 715/2007 ermittelt. Zusatzausstattungen und Zubehör (Anbauteile, Reifenformat usw.) können relevante Fahrzeugparameter wie z. B. Gewicht, Rollwiderstand und Aerodynamik verändern und neben Witterungs- und Verkehrsbedingungen sowie dem individuellen Fahrverhalten den Kraftstoffverbrauch, den Stromverbrauch, die CO<sub>2</sub>-Emissionen, die elektrische Reichweite und die Fahrleistungswerte eines Fahrzeugs beeinflussen. Weitere Informationen zu WLTP finden Sie unter [www.audi.de/wltp](http://www.audi.de/wltp).
- <sup>3</sup> Unverbindliche Preisempfehlung des Herstellers, zzgl. Überführungs- und Zulassungskosten.
- <sup>4</sup> Glanzgedrehte, glanzgefräste, polierte oder teilpolierte Leichtmetallräder dürfen nicht bei winterlichen Straßenverhältnissen eingesetzt werden. Die Felgenoberfläche besitzt herstellungsbedingt keinen ausreichenden Korrosionsschutz und kann durch Streusalz oder Ähnliches dauerhaft beschädigt werden.
- <sup>5</sup> Mikrofaser Dinamica ist ein Mikrofasermaterial, welches anteilig aus recycelten Polyesterfasern hergestellt wird.
- <sup>6</sup> Die Verfügbarkeit des digitalen Schlüssels ist länderabhängig. Der digitale Schlüssel basiert auf Services und Leistungen von Drittanbietern. Eine dauerhafte Verfügbarkeit kann nicht gewährleistet werden, sondern obliegt der Verantwortung der Drittanbieter. Es gelten die allgemeinen Bestell- und Nutzungsbedingungen für Audi connect-Produkte und Services.
- <sup>7</sup> Bitte beachten Sie: Die Systeme arbeiten nur innerhalb von Systemgrenzen und unterstützen beim Fahren. Die Verantwortlichkeit und notwendige Aufmerksamkeit im Straßenverkehr verbleiben bei der fahrenden Person.
- <sup>8</sup> Vergewissern Sie sich, dass keine Lebewesen (auch keine Tiere) im Fahrzeug zurückbleiben, bevor Sie das Fahrzeug verriegeln.
- <sup>9</sup> Informationen zur Kompatibilität und Programmierung Ihrer bestehenden Systeme erhalten Sie bei Ihrem Audi Partner, über [www.homelink.com](http://www.homelink.com) sowie beim HomeLink®-Support unter der Telefonnummer (0) 0800 046635465.
- <sup>10</sup> Einschränkungen: Die Audi Neuwagen-Reifengarantie gilt nicht für Taxi-Unternehmen (Ausnahme: Chauffeurlimousinen), Euromobil-Fahrzeuge, Autovermieter und Fahrzeuge, die auf die AUDI AG zugelassen sind.
- <sup>11</sup> Bei der genannten Ausstattung handelt es sich um eine Sonderausstattung gegen Aufpreis.
- <sup>12</sup> Abhängig von länderspezifischer Verfügbarkeit.
- <sup>13</sup> Die aktuelle Kompatibilität des iOS-/Android-Betriebssystems finden Sie in der Beschreibung der myAudi App im jeweiligen App Store. Vorherige Registrierung unter [www.my.audi.com](http://www.my.audi.com) erforderlich.
- <sup>14</sup> Dieses Assistenzsystem arbeitet nur innerhalb von Systemgrenzen und unterstützt andere Verkehrsteilnehmende. Nur in Verbindung mit Audi connect Navigation & Infotainment.
- <sup>15</sup> Nur in Verbindung mit Parkassistent plus, Bestandteil von Assistenzpaket Fahren und Parken, Assistenzpaket Fahren und Parken mit Umgebungskamera sowie Assistenzpaket Fahren und Parken plus.
- <sup>16</sup> Abhängig von länderspezifischer Verfügbarkeit.
- <sup>17</sup> Die aktuelle Kompatibilität des iOS-/Android-Betriebssystems finden Sie in der Beschreibung der myAudi App im jeweiligen App Store. Vorherige Registrierung unter [www.my.audi.com](http://www.my.audi.com) erforderlich. Abhängig von länderspezifischer Verfügbarkeit.
- <sup>18</sup> In Verbindung mit einem Fahrerassistenzsystem mit Rückfahrkamera ist bei der Anhängervorrichtung zusätzlich der Anhängerassistent enthalten.
- <sup>19</sup> Stoff Argument ist ein nachhaltiges Material, das unter Verwendung von Recyclingfasern hergestellt wird.
- <sup>20</sup> Stoff Kaskade ist ein nachhaltiges Material, welches anteilig aus Recyclingfasern hergestellt wird.
- <sup>21</sup> Safelock wird nur über eine länderspezifische Codierung durch die Diebstahlwarnanlage aktiviert. Safelock allein ist keine Sonderausstattung und nicht separat wählbar.
- <sup>22</sup> Informationen über kompatible Smartphones und Smartwatches erhalten Sie bei Ihrem Audi Partner.
- <sup>23</sup> Die aktuelle Kompatibilität des Betriebssystems finden Sie in der Beschreibung der myAudi App im jeweiligen App Store. Vorherige Registrierung unter [www.my.audi.com](http://www.my.audi.com) erforderlich.
- <sup>24</sup> Verifikation Ihres myAudi Accounts beim Audi Partner oder über den Support notwendig. Auf dem Smartphone muss zuvor die kostenlose myAudi App installiert werden.
- <sup>25</sup> Informationen zur Kompatibilität und Programmierung Ihrer bestehenden Systeme erhalten Sie bei Ihrem Audi Partner, über [www.homelink.com](http://www.homelink.com) sowie beim HomeLink®-Support unter der Telefonnummer (0) 0800 046635465. Nicht kompatible Systeme können durch die Installation eines Universalempfängers empfangsbereit gemacht werden, welcher über Ihren Audi Partner oder die HomeLink®-Homepage bestellt werden kann.
- <sup>26</sup> Die Nutzung des Head-up-Displays ist mit polarisierenden Sonnenbrillengläsern eingeschränkt.
- <sup>27</sup> Rechtshinweise zu Audi connect Navigation & Infotainment (IT3) finden Sie auf Seite 158.
- <sup>28</sup> Die initiale Laufzeit beträgt 3 Jahre kostenlos ab Neufahrzeugauslieferung an den Kunden. Danach kann die Funktion kostenpflichtig verlängert werden. Die Verfügbarkeit von In-Car Office ist länderabhängig. Es wird eine aktive Datenverbindung benötigt. Für die Buchung ist eine separate Anmeldung und Authentifikation bei einem Mobilfunkpartner notwendig. Hierfür muss ein separater Vertrag zwischen dem Mobilfunkpartner und dem Nutzer/der Nutzerin abgeschlossen werden, wodurch zusätzliche Kosten entstehen können. Die Verfügbarkeit des Datenpakets ist länderabhängig. Zusätzlich gibt es die Möglichkeit, über „Wifi Tethering“ eine Datenverbindung aufzubauen. Hierfür muss mit dem Smartphone ein persönlicher Hotspot aktiviert werden. Dabei können, abhängig vom Mobilfunkvertrag, zusätzliche Kosten anfallen. Informationen über kompatible Mobiltelefone erhalten Sie bei Ihrem Audi Partner. Nutzungshinweise:
  - ▶ Es wird eine aktive Datenverbindung benötigt. Es können Zusatzkosten beim Mobilfunkanbieter entstehen.
  - ▶ Zur Nutzung des Dienstes wird ein myAudi Account benötigt, der mit dem Fahrzeug verbunden ist.
  - ▶ Um einen E-Mail-Account oder den Smartphone-Kalender anzubinden, den Anweisungen im MMI folgen.
  - ▶ Die Anbindung des Accounts über Benutzername und Passwort ist zunächst nur mit eingeschränkten Providern möglich.
  - ▶ Die Anbindung des Kalenders kann alternativ über Bluetooth erfolgen. In-Car Office greift in diesem Fall auf die Kalenderapplikation des Smartphones zu.
  - ▶ Zur Nutzung von Geschäfts- bzw. Firmenaccounts bitte beachten, dass eventuell eine Freigabe des IT-Administrators des Firmennetzwerks benötigt wird.
- <sup>29</sup> Für die Nutzung der Apps werden ein myAudi Account und eine Datenverbindung benötigt. Abhängig von länderspezifischer Verfügbarkeit.
- <sup>30</sup> Die Audi connect-Dienste müssen nach 3 Jahren kostenpflichtig verlängert werden. Funktionsumfänge können landesspezifischen Einschränkungen unterliegen. Audi connect Navigation & Infotainment ist nur in Verbindung mit einem freigeschalteten MMI-Navigationssystem vollumfänglich nutzbar. Rechtshinweise zu Audi connect Navigation & Infotainment (IT3) finden Sie auf Seite 158.
- <sup>31</sup> Die Sprachenverfügbarkeit ist länderabhängig. Über die Länder- und Sprachenverfügbarkeiten informieren Sie sich bitte bei Ihrem Audi Partner.
- <sup>32</sup> Der verfügbare Funktionsumfang kann zwischen den verschiedenen Ländern variieren.
- <sup>33</sup> Die aktuelle Kompatibilität des iOS-/Android-Betriebssystems finden Sie in der Beschreibung der myAudi App im jeweiligen App Store.
- <sup>34</sup> Google und das Google-Logo sind eingetragene Marken von Google Inc.
- <sup>35</sup> Ist in ausgewählten Städten verfügbar.
- <sup>36</sup> Ist für ausgewählte Straßenzüge verfügbar.
- <sup>37</sup> Abhängig von länderspezifischer Verfügbarkeit. Über die länderspezifische Städteanbindung des Dienstes informieren Sie sich bitte bei Ihrem Audi Partner. In den angebotenen Städten steht der Dienst an ausgewählten Ampeln zur Verfügung.

- <sup>38</sup> Empfang ist abhängig von digitaler Netzverfügbarkeit.
- <sup>39</sup> Inhalt und Umfang der Zusatzinformationen sind abhängig von Bereitstellung durch den jeweiligen Radiosender.
- <sup>40</sup> USB Type-C® und USB-C® sind eingetragene Marken des USB Implementers Forum, Inc. Die Höhe der Ladeleistung und die damit verbundene Geschwindigkeit des Ladevorgangs hängen vom angeschlossenen Endgerät und den Umgebungsbedingungen ab und können variieren. Die maximale Leistung kann nur unter idealen Bedingungen zur Verfügung gestellt werden. Sie kann durch äußere Einflüsse wie Temperatur und Sonneneinstrahlung beeinflusst werden. Beim Erreichen der maximalen Betriebstemperatur reduziert das USB Power-Ladegerät seine Ladeleistung automatisch. Außerdem ist die maximale Ladeleistung vom Endgerät und dem verwendeten Ladeprofil abhängig.
- <sup>41</sup> Abhängig von länderspezifischer Verfügbarkeit. Nähere Informationen zu Functions on Demand erhalten Sie bei Ihrem Audi Partner. Nach Auslieferung des Fahrzeugs können weitere Functions on Demand-Funktionen bei Bedarf über den myAudi Shop gebucht werden. Dazu besuchen Sie einfach den Online-Shop, den Sie über myAudi erreichen. Dort kann auch die passende Laufzeit gewählt werden.
- <sup>42</sup> Rechtshinweise zu Audi connect Notruf & Service mit Audi connect Remote & Control (IW3) finden Sie auf Seite 160.
- <sup>43</sup> Vorherige Registrierung und Verifizierung als Hauptnutzer\_in unter [www.my.audi.com](http://www.my.audi.com) erforderlich. Dieser Dienst verwendet personenbezogene Daten.
- <sup>44</sup> Bitte beachten Sie: Für die Kontrolle der in der Betriebsanleitung definierten wartungsrelevanten Verschleißteile und Fahrzeugzustände ist die fahrende Person vollumfänglich verantwortlich. Dazu sind die Warnsymbole in den Displays zu beachten. Die vorgeschriebenen Wartungs- und Serviceintervalle sind unbedingt einzuhalten.
- <sup>45</sup> Eine nicht bestimmungsgemäße Nutzung der Anschlussbuchse für das On-Board-Diagnosesystem kann Funktionsstörungen verursachen.
- <sup>46</sup> Betrifft aktuell einige Audi e-tron Fahrzeuge in Europa: Prädiktionsmodell für Hochvolt-System und Battery Care.
- <sup>47</sup> Betrifft Rückrufaktionen und Servicemaßnahmen inklusive Software-Updates betroffener Fahrzeuge.
- <sup>48</sup> Übermittlung der im MMI eingestellten Sprache. Die Sprachenverfügbarkeit des Notrufs ist länderabhängig.
- <sup>49</sup> Vorherige Anmeldung und Aktivierung der Funktion unter [www.my.audi.com](http://www.my.audi.com) notwendig.
- <sup>50</sup> Motorstart ohne Fahrzeugschlüssel nicht möglich.
- <sup>51</sup> Nur in Verbindung mit der optionalen Diebstahlwarnanlage. Nur, wenn Push-Mitteilungen erlaubt worden sind, um Benachrichtigungen zu erhalten.
- <sup>52</sup> Amazon, Alexa und alle zugehörigen Logos sind Marken oder eingetragene Marken von Amazon.com, Inc. oder eines damit verbundenen Unternehmens. Die Amazon Alexa-App ist ausschließlich in folgenden Ländern verfügbar: Deutschland, Österreich, Großbritannien, Irland, Frankreich, Spanien, Italien, USA, Kanada, Mexiko, Australien und Neuseeland. Für die Nutzung ist ein Amazon-Account notwendig. Die Verantwortung für die Funktionen und Inhalte von Amazon Alexa liegt bei Amazon. Bestimmte Alexa-Funktionen sind von Smart-Home-Technologie abhängig. Die System-sprache der MMI Navigation plus mit MMI touch response muss auf eine von der Amazon Alexa-Integration unterstützte Sprache eingestellt sein. Weitere Informationen zur Verfügbarkeit erhalten Sie bei Ihrem Audi Partner. Die Bereitstellung des Zugangs zu Amazon Alexa obliegt Amazon und kann maximal für 3 Jahre ab Fahrzeugkauf sichergestellt werden.
- <sup>53</sup> Für die Buchung ist eine separate Anmeldung und Authentifikation bei unserem Mobilfunkpartner notwendig. Hierfür kommt ein separater Vertrag zwischen dem Mobilfunkpartner und Ihnen zustande. Im angegebenen Zeitraum bekommen Sie kostenlos 3 GB monatliches Datenvolumen. Die Verfügbarkeit des Datenpakets ist länderabhängig.
- <sup>54</sup> Das Smartphone muss folgende Voraussetzungen erfüllen:
- ▶ Wir empfehlen ein USB-Kabel von Audi Original Zubehör.
  - ▶ Bei Apple-Geräten werden mindestens ein iPhone 5 sowie die aktuelle iOS-Version empfohlen.
  - ▶ Bei Android-Geräten sind mindestens ein Android-Smartphone mit Android 8.0 oder höher notwendig sowie eine installierte Android Auto App (auf Smartphones mit Android 10.0 oder höher bereits installiert). Bei der Installation der Android Auto App können zusätzliche Verbindungskosten laut Mobilfunktarif anfallen.
- <sup>55</sup> Audi hat keinen Einfluss darauf, welche Smartphone-Applikationen über das Smartphone-Interface im Fahrzeug angezeigt werden können. Für die innerhalb der Applikationen angezeigten Inhalte und Funktionen sind die jeweiligen Anbieter verantwortlich.
- <sup>56</sup> Das Herstellen einer kabellosen Verbindung zwischen Ihrem Smartphone und dem Fahrzeug erfordert eine 5-GHz-WLAN-Unterstützung im jeweiligen Verkaufsland des Fahrzeugs. Zusätzlich setzt die Nutzung der Wireless-Funktion das Ausstattungspaket Audi connect Notruf & Service mit Audi connect Remote & Control und/oder die Ausstattung MMI Navigation plus mit MMI touch voraus. Informationen über die Gegebenheiten in Ihrem Land erhalten Sie bei Ihrem Audi Partner. Das Smartphone muss außerdem folgende Voraussetzungen erfüllen:
- ▶ Bei Apple-Geräten werden mindestens ein iPhone 5 sowie die aktuelle iOS-Version empfohlen. Dabei müssen WLAN, Bluetooth und Siri auf dem Smartphone eingeschaltet sein.
  - ▶ Bei Android-Geräten sind mindestens ein Android-Smartphone mit Android 9.0 oder höher notwendig sowie eine installierte Android Auto App (auf Smartphones mit Android 10.0 oder höher bereits installiert). Bei der Installation der Android Auto App können zusätzliche Verbindungskosten laut Mobilfunktarif anfallen.
- <sup>57</sup> Informationen über kompatible Mobiltelefone erhalten Sie bei Ihrem Audi Partner.
- <sup>58</sup> Das System hat einen rein informativen Charakter.
- <sup>59</sup> Funktionsverfügbarkeit und Funktionsinhalte können je nach Land und Fahrzeugkonfiguration abweichen.
- <sup>60</sup> Nur in Verbindung mit werkseitig verbauter Anhängervorrichtung.
- <sup>61</sup> Funktionsverfügbarkeit und Funktionsinhalte können je nach länderspezifischer Fahrzeugkonfiguration abweichen.
- <sup>62</sup> Funktionsinhalte können je nach Länderverfügbarkeit und Fahrzeugkonfiguration abweichen.
- <sup>63</sup> Hat die fahrende Person die Hände am Lenkrad, kann der adaptive Fahrsassistent innerhalb von 60 Sekunden automatisch anfahren. Hat die fahrende Person die Hände nicht am Lenkrad, sind es 30 Sekunden. Danach muss die fahrende Person das Anfahren initiieren.
- <sup>64</sup> Nur in Verbindung mit Assistenzpaket Schutz- und Warnsysteme plus.
- <sup>65</sup> Audi empfiehlt für das Laden mit Wechselstrom, die Hochvoltbatterie an Industriesteckdosen, an Ladestationen oder an einer Wallbox zu laden. Dadurch werden eine höhere Effizienz und eine wesentlich geringere Ladedauer gegenüber dem Laden an einer Haushaltssteckdose erreicht. Mit dem mobilen e-tron Ladesystem kompakt soll das Fahrzeug im Regelbetrieb nicht an Haushaltssteckdosen geladen werden, wenn eine Lademöglichkeit an einer Industriesteckdose mit Wechselstrom (AC) oder einer öffentlichen AC- oder DC-Ladestation zur Verfügung steht. Die Ladeleistung ist abhängig von der Art des verwendeten Netzanschlussteckers, der landesspezifischen Spannung und der Anzahl der zur Verfügung stehenden Phasen des Stromnetzes sowie von der kundenspezifischen Hausinstallation. Sie kann daher individuell geringer ausfallen.
- <sup>66</sup> Die Ladedauer der Batterie und die maximale DC-Ladeleistung an HPC-Ladesäulen (High Power Charging) wurden nach DIN 70080 ermittelt und können in Abhängigkeit von verschiedenen Faktoren wie z. B. der Umgebungs- und Batterietemperatur, der Verwendung anderer landesspezifischer Stecker, der Nutzung der Innenraumkonditionierung (z. B. einer ferngesteuerten Klimatisierung des Fahrzeugs), der Vorkonditionierungsfunktion, um die Antriebsbatterie auf eine zum Laden/Fahren geeignete Temperatur zu bringen, der Leistungsverfügbarkeit an der Ladesäule, vom Ladezustand und von der Batteriealterung variieren. Die Ladeleistung nimmt mit steigendem Ladezustand ab. Die Ladeverluste sind berücksichtigt. Die Ladeleistung ist abhängig von der Art des verwendeten Netzanschlussteckers, der landesspezifischen Spannung und der Anzahl zur Verfügung stehender Phasen des Stromnetzes und der kundenspezifischen Hausinstallation. Sie kann daher individuell geringer ausfallen. Das Netzanschlusskabel mit Industriestecker und die Bedieneinheit des Ladesystems sind aufeinander abgestimmt und ermöglichen eine bestimmte Ladeleistung. Ein späterer Wechsel des Netzanschlusskabels zu einem anderen Industriestecker ist zwar technisch möglich, führt aber gegebenenfalls zu einer geringeren Ladeleistung.
- <sup>67</sup> Die Ladeleistung ist abhängig von der Art des verwendeten Netzanschlussteckers, der landesspezifischen Spannung

# Erläuterungen

und der Anzahl der zur Verfügung stehenden Phasen des Stromnetzes sowie von der kundenspezifischen Hausinstallation. Sie kann daher individuell geringer ausfallen. Das Netzanschlusskabel mit Industriestecker und die Bedieneinheit des Ladesystems sind aufeinander abgestimmt. Ein nachträglicher Wechsel des Netzanschlusskabels auf einen anderen Steckertyp kann die verfügbare Ladeleistung des Gesamtsystems reduzieren.

<sup>68</sup> Über kompatible Industriesteckdosen informieren Sie sich bitte bei Ihrem Audi Partner.

<sup>69</sup> Das Netzanschlusskabel mit Industriestecker und die Bedieneinheit des Ladesystems sind aufeinander abgestimmt. Ein nachträglicher Wechsel des Netzanschlusskabels auf einen anderen Steckertyp kann die verfügbare Ladeleistung des Gesamtsystems reduzieren. Das e-tron Ladesystem kompakt hat ein Fahrzeuganschlusskabel mit einer Länge von 4,5 m. Die Ladeleistung ist abhängig vom mitgelieferten Stecker und von marktspezifischen Stromnetzseigenschaften und kann bis zu 11 kW betragen. Die Ladeleistung ist abhängig von der Art des verwendeten Netzanschlussteckers, der landesspezifischen Spannung und der Anzahl der zur Verfügung stehenden Phasen des Stromnetzes sowie von der kundenspezifischen Hausinstallation. Sie kann daher individuell geringer ausfallen. Ab Werk kann maximal ein Anschlusskabel mit Industriestecker ausgewählt werden.

<sup>70</sup> Kontaktieren Sie Ihren lokalen Audi Partner, der aus unserem großen Netz an professionellen Installationspartnern einen passenden Techniker mit Ihnen aussucht. Bitte beachten Sie: Der Home Check sowie die Installation erfolgen nicht im Namen und Auftrag der AUDI AG. Es können zusätzliche Kosten für die externe Dienstleistung entstehen. Marktspezifisch erfolgen die Festlegung der konkreten Umfänge und die Wahl des ausführenden Dienstleisters durch den Importeur.

<sup>71</sup> Markt ECE: Der Dienst funktioniert mit IONITY-Ladesäulen und weiteren kompatiblen Ladepunkten unterschiedlicher Betreiber. Nähere Informationen entnehmen Sie der myAudi App und dem Audi MMI.

<sup>72</sup> Je nach Mobilfunkvertrag können zusätzliche Kosten entstehen. Die gezeigten Ladetarife sowie die Ladekarte sind ein Angebot der Volkswagen Group Charging GmbH (Elli), Karl-Liebknecht-Str. 32, 10178 Berlin. Voraussetzung für den Abschluss dieser Tarife sind ein myAudi Account und die myAudi App. In der myAudi App müssen das Audi Modell (anhand der Fahrgestellnummer) und ein\_e Hauptnutzer\_in angelegt worden sein. Der Vertrag hat eine Laufzeit von 1 Monat und verlängert sich automatisch jeweils um einen weiteren Monat, sofern nicht innerhalb von 14 Tagen zum Ende der individuellen Vertragslaufzeit gekündigt wird. Ein außerordentliches Sonderkündigungsrecht, z. B. im Fall einer Preisanpassung, bleibt davon unberührt. Der Vertrag für Tarif pro mit Grundgebührebfreiung hat eine feste Laufzeit von 12 Monaten und endet nach dieser Zeit automatisch. Eine ordentliche Kündigung ist innerhalb dieses Zeitraums ausgeschlossen. Alle hier abgebildeten Preise verstehen sich inklusive der gesetzlichen Mehrwertsteuer. Gültig für Deutschland. Preise anderer Länder können über die Tarifdetails (siehe Tarifübersicht) sowie über die myAudi App abgerufen werden. Zum Anlegen Ihres Fahrzeugs in der myAudi App benötigen Sie die Fahrgestellnummer. Die Anzahl von nutzbaren Ladepunkten hängt u. a. von der im Fahrzeug verbauten Ladetechnik ab. Die Anzahl der angebotenen Ladepunkte wird kontinuierlich weiterentwickelt, ist aber länderspezifisch und abhängig vom Ausbaugrad der zur Verfügung stehenden Infrastruktur. Es besteht kein Anspruch darauf, an jedem Ladepunkt in einem Land Zugang zu erhalten. Die AUDI AG übernimmt keine Gewährleistung für den Betrieb, die Verfügbarkeit, die Ladeleistung und sonstige Eigenschaften der Ladeinfrastruktur. Die Standortinformation über die Anzahl der Ladepunkte wird regelmäßig aktualisiert, ein Anspruch auf Vollständigkeit besteht nicht. Die Authentifizierung mittels myAudi App (QR-Code auf dem Ladepunkt) erfordert eine aktive Funk- und Internetverbindung. Nicht jede Authentifizierungsmethode steht an allen Ladepunkten zu Verfügung. Preise innerhalb einzelner europäischer Länder sind vereinheitlicht, können aber vom Preis in Deutschland abweichen. Audi charging ist in folgenden 29 Märkten verfügbar: Belgien, Bulgarien, Dänemark, Deutschland, Estland, Finnland, Frankreich, Griechenland, Großbritannien, Irland, Italien, Kroatien, Lettland, Litauen, Luxemburg, Malta, Niederlande, Norwegen, Österreich, Polen, Rumänien, Schweden, Schweiz, Slowakei, Slowenien, Spanien, Tschechien, Ungarn, Zypern. Geplant ist der Rollout in folgenden Ländern: Liechtenstein, Portugal.

<sup>73</sup> Die Nutzung von Plug & Charge setzt einen Plug & Charge-fähigen Tarif (basic, plus, pro) sowie ein Plug & Charge-fähiges Fahrzeug voraus. Je nach Mobilfunkvertrag können zusätzliche Kosten entstehen.

<sup>74</sup> Kund\_innen, die einen Audi charging pro-Tarif abgeschlossen haben und einen vollelektrischen Audi (Barkauf, Leasing, Finanzierung) nutzen, können von der Grundgebühr befreit werden. Ihr Fahrzeug muss dabei entweder dem aktuellen Modelljahr oder dem Vorjahresmodelljahr entsprechen. Das Angebot gilt nur für die erste Vertragsanlage und kann nicht auf andere übertragen werden. Nach einem Jahr gelten die normalen Tarifbedingungen. Die Werbeaktion der AUDI AG wird Ihnen bei Vertragsabschluss über die myAudi App mit Hauptnutzerverbindung angezeigt. Plug-in-Hybrid-Fahrzeuge sind von diesem Angebot ausgenommen.

<sup>75</sup> Die Meldung im Audi virtual cockpit erscheint, falls vor Fahrtantritt eine der hinteren Türen geöffnet wurde.

<sup>76</sup> Der Name „OpenAI“ und die Marke ChatGPT sind Eigentum von OpenAI.

<sup>77</sup> Microsoft, Azure und ihre Logos sind eingetragene Markenzeichen der Microsoft Corporation in den Vereinigten Staaten von Amerika und/oder anderen Ländern.

<sup>78</sup> Der Audi assistant greift ab Juli 2024 für Deutsch, Englisch\_GB, Englisch\_US neben anderen Quellen auch auf GPT-3.5 zu. Auch für bereits ausgelieferte Fahrzeuge folgt die Integration von GPT-3.5 für weitere Sprachen im Verlaufe des Jahres. Die Verfügbarkeit der Integration von GPT-3.5 als zusätzliche Quelle für den Audi assistant beschränkt sich auf folgende Märkte und Systemsprachen: europäische Länder mit Verfügbarkeit Audi connect Navigation & Infotainment (IT3) (Englisch\_UK, Deutsch, Französisch, Italienisch, Spanisch, Portugiesisch, Schwedisch, Niederländisch, Polnisch, Tschechisch, Norwegisch), Japan (Japanisch), Korea (Koreanisch) und USA/Kanada/Mexiko (Englisch\_US, Französisch\_Kanada, Spanisch\_Mexiko). Ausführliche Informationen zu Audi connect und den jeweiligen Nutzungsbedingungen finden Sie unter [www.audi.de/connect](http://www.audi.de/connect). Technologiebedingt kann bei KI-Systemen eine fehlerhafte Informationswiedergabe nicht vollständig ausgeschlossen werden. Konsultieren Sie bei fahrzeugbezogenen Fragen im Zweifelsfall immer das Bordbuch.

<sup>79</sup> Verfügbar in folgenden Sprachen: Deutsch, Englisch (UK), Englisch (US), Französisch (FR), Französisch (CA), Italienisch, Niederländisch, Spanisch (ES), Japanisch, Koreanisch (Süd), Chinesisch (Mandarin) und Russisch.

<sup>80</sup> Abhängig von der im Fahrzeug vorhandenen Sonderausstattung.

<sup>81</sup> Nur in Verbindung mit Audi Application Store und Smartphone-Interface.

<sup>82</sup> Nur in Verbindung mit MMI experience pro.

<sup>83</sup> Versicherungsleistungen werden durch den Audi VersicherungsService, Zweigniederlassung der Volkswagen Versicherungsdienst GmbH, Gifhorn Str. 57, 38112 Braunschweig, vermittelt und von der Volkswagen Autoversicherung AG, Gifhorn Str. 57, 38112 Braunschweig, als Risikoträger erbracht. Gültig für Privatkunden und gewerbliche Einzelabnehmer, die einen Pkw (ohne Vermietung) zulassen. In Kombination mit Leasing nur für Privatkunden erhältlich. Maßgeblich sind die Versicherungsbedingungen und Zusatzvereinbarungen der Volkswagen Autoversicherung AG.

<sup>84</sup> Fahrerassistenzsysteme können bei Konzernfahrzeugen der Marken VW, VW Nutzfahrzeuge mit Pkw-Zulassung, Audi, SEAT, ŠKODA und CUPRA mit einer Erstzulassung ab 2017 als zusätzliches Tarifmerkmal den Versicherungsbeitrag der Kfz-Haftpflichtversicherung senken.

<sup>85</sup> Fahrzeugleergewicht mit fahrender Person (75 kg), ermittelt nach der VO (EU) 1230/2012 in der gegenwärtig geltenden Fassung. Durch Sonderausstattungen können sich das Leergewicht und der Luftwiderstandsbeiwert des Fahrzeugs erhöhen, wodurch die mögliche Nutzlast bzw. Höchstgeschwindigkeit entsprechend verringert wird.

Hinweis: Sonderausstattung ersetzt in der Regel die entsprechende Serienausstattung.



Audi Vorsprung durch Technik



**AUDI AG**  
85045 Ingolstadt  
www.audi.de  
Stand: 10. März 2025

Die Angaben zu Preisen, Lieferumfang, Kraftstoff-/Stromverbrauch, CO<sub>2</sub>-Emissionen, Leistung und zu sonstigen technischen Daten entsprechen den zum Zeitpunkt der Drucklegung vorhandenen Kenntnissen. Irrtümer, Druckfehler und Änderungen bleiben vorbehalten. Der jeweils aktuelle Datenstand kann unter [www.audi.de](http://www.audi.de) abgerufen werden. Nachdruck, auch auszugsweise, nur mit schriftlicher Genehmigung der AUDI AG.  
Alle Angaben basieren auf den Merkmalen des deutschen Marktes. Marktindividuell kann es zu Abweichungen kommen.