

Audi Vorsprung durch Technik



A5

Preisliste
Audi A5/S5 Limousine
Audi A5/S5 Avant



Inhaltsverzeichnis



Hinweis: Die hier gezeigte Außenfarbe Florettsilber Metallic ist in Verbindung mit S line Exterior als Individuallackierung Audi exclusive erhältlich.

Grundmodelle

- 04 Audi A5 Limousine, Audi A5 Avant
 - 12 Audi S5 Limousine, Audi S5 Avant
-

- 20 edition one
- 24 Technologiepakete

Exterieur

- 36 Lackierungen
- 38 Räder
- 46 Licht
- 52 Spiegel
- 56 Dachsysteme
- 58 Verglasung
- 59 Weitere Außenausstattungen

Interieur

- 68 Sitzbezüge/Lederausstattungen
- 72 Sitze und Sitzkomfort
- 94 Licht
- 96 Dekorelemente
- 98 Dachhimmel
- 99 Lenkräder
- 101 Klimatisierung
- 104 Komfort und Funktion
- 108 Weitere Innenausstattungen

Technologien

- 114 Navigation, Medien und Soundsysteme
- 122 Telefon und Kommunikation
- 125 Assistenzsysteme
- 132 Fahrwerk und Bremsen
- 136 Technik/Sicherheit

Audi connect

- 138 Rechtliche Informationen und Nutzungshinweise

Zubehör

- 144 Audi Original Zubehör

Sonstiges

- 150 Audi Neuwagenabholung
- 151 Audi Anschlussgarantie & Versicherung

Technische Daten

- 153 Klassifizierung von Reifenparametern
- 154 Abmessungen
- 156 Technische Daten



Audi A5 Limousine





Grundmodelle

Audi A5 Limousine

Die Audi A5 Limousine beinhaltet serienmäßig folgende Umfänge:

- ▶ Räder, 5-Doppelspeichen, 7,5 J x 17, Reifen 225/55 R 17
- ▶ Fensterzierleisten Aluminiumoptik
- ▶ LED-Heckleuchten
- ▶ Außenspiegelgehäuse in Wagenfarbe

Weitere Umfänge der Serienausstattung entnehmen Sie bitte dem Ausstattungsteil.



Erläuterungen zu den Fußnoten finden Sie ab Seite 159.
Informationen zur Klassifizierung von Reifenparametern
finden Sie auf Seite 153.

Audi A5 Limousine – Benzinfahrzeuge

Antrieb		Zylinder	Hubraum in cm ³	Leistung maximal in kW (PS)	Drehmoment maximal in Nm bei min ⁻¹	A5 EUR inkl. 19 % MwSt. ¹ EUR ohne MwSt. ¹ Bestellschlüssel	A5 edition one EUR inkl. 19 % MwSt. ¹ EUR ohne MwSt. ¹ Bestellschlüssel
TFSI 110 kW	S tronic 7-Gang	4	1.984	110 (150)	280/1.400–3.600	45.200,– 37.983,19 FU2APG	53.140,– 44.655,46 FU2APG/PFM
TFSI 150 kW	S tronic 7-Gang	4	1.984	150 (204)	340/2.000–4.000	52.000,– 43.697,48 FU2AZG	59.940,– 50.369,75 FU2AZG/PFM
TFSI quattro 150 kW	S tronic 7-Gang	4	1.984	150 (204)	340/2.000–4.000	54.350,– 45.672,27 FU2AZY	62.290,– 52.344,54 FU2AZY/PFM

Audi A5 Limousine – Dieselfahrzeuge

TDI 150 kW	S tronic 7-Gang	4	1.968	150 (204) (mit MHEV plus-Technologie)*	400/1.750–3.250	54.200,– 45.546,22 FU2AUG	62.140,– 52.218,49 FU2AUG/PFM
TDI quattro 150 kW	S tronic 7-Gang	4	1.968	150 (204) (mit MHEV plus-Technologie)*	400/1.750–3.250	56.550,– 47.521,01 FU2AUU	64.490,– 54.193,28 FU2AUU/PFM

* Das fortschrittliche MHEV plus-System auf Basis eines 48-Volt-Bordnetzes unterstützt konventionelle TFSI- und TDI-Motoren und kombiniert verminderte CO₂-Emissionen mit gleichzeitig gesteigerter Performance. Der Triebstranggenerator (TSG) und eine zusätzliche 48-Volt-Lithium-Eisenphosphat-Batterie ermöglichen elektrische Fahranteile, elektrisches Parken und Rangieren sowie deutlich gesteigerte Rekuperationsleistung. Dies führt zu einer Verbrauchsreduktion und CO₂-Einsparung. Der Triebstranggenerator (TSG) hat zudem eine Boostfunktion, die kurzzeitig eine elektrische Leistung von bis zu 18 kW zum Verbrennungsmotor beisteuern kann. Dies ermöglicht ein sehr gutes Anfahrverhalten sowie hohe Agilität.

Technische Daten, Verbrauchs- und Emissionswerte finden Sie ab Seite 156.

Audi A5 Avant





Grundmodelle

Audi A5 Avant

Der Audi A5 Avant beinhaltet serienmäßig folgende Umfänge:

- ▶ Räder, 5-Doppelspeichen, 7,5 J x 17, Reifen 225/55 R 17
- ▶ Fensterzierleisten Aluminiumoptik
- ▶ LED-Heckleuchten
- ▶ Außenspiegelgehäuse in Wagenfarbe
- ▶ Dachreling Aluminiumoptik
- ▶ Heckspoiler

Weitere Umfänge der Serienausstattung entnehmen Sie bitte dem Ausstattungsteil.



Erläuterungen zu den Fußnoten finden Sie ab Seite 159.
Informationen zur Klassifizierung von Reifenparametern
finden Sie auf Seite 153.

Audi A5 Avant – Benzinfahrzeuge

Antrieb		Zylinder	Hubraum in cm ³	Leistung maximal in kW (PS)	Drehmoment maximal in Nm bei min ⁻¹	A5 EUR inkl. 19 % MwSt. ¹ EUR ohne MwSt. ¹ Bestellschlüssel	A5 edition one EUR inkl. 19 % MwSt. ¹ EUR ohne MwSt. ¹ Bestellschlüssel
TFSI 110 kW	S tronic 7-Gang	4	1.984	110 (150)	280/1.400–3.600	46.850,- 39.369,75 FUSAPG	54.790,- 46.042,02 FUSAPG/PFM
TFSI 150 kW	S tronic 7-Gang	4	1.984	150 (204)	340/2.000–4.000	53.650,- 45.084,03 FUSAZG	61.590,- 51.756,30 FUSAZG/PFM
TFSI quattro 150 kW	S tronic 7-Gang	4	1.984	150 (204)	340/2.000–4.000	56.000,- 47.058,82 FUSAZY	63.940,- 53.731,09 FUSAZY/PFM

Audi A5 Avant – Dieselfahrzeuge

TDI 150 kW	S tronic 7-Gang	4	1.968	150 (204) (mit MHEV plus-Technologie)*	400/1.750–3.250	55.850,- 46.932,77 FUSAUG	63.790,- 53.605,04 FUSAUG/PFM
TDI quattro 150 kW	S tronic 7-Gang	4	1.968	150 (204) (mit MHEV plus-Technologie)*	400/1.750–3.250	58.200,- 48.907,56 FUSAUU	66.140,- 55.579,83 FUSAUU/PFM

* Das fortschrittliche MHEV plus-System auf Basis eines 48-Volt-Bordnetzes unterstützt konventionelle TFSI- und TDI-Motoren und kombiniert verminderte CO₂-Emissionen mit gleichzeitig gesteigerter Performance. Der Triebstranggenerator (TSG) und eine zusätzliche 48-Volt-Lithium-Eisenphosphat-Batterie ermöglichen elektrische Fahranteile, elektrisches Parken und Rangieren sowie deutlich gesteigerte Rekuperationsleistung. Dies führt zu einer Verbrauchsreduktion und CO₂-Einsparung. Der Triebstranggenerator (TSG) hat zudem eine Boostfunktion, die kurzzeitig eine elektrische Leistung von bis zu 18 kW zum Verbrennungsmotor beisteuern kann. Dies ermöglicht ein sehr gutes Anfahrverhalten sowie hohe Agilität.

Technische Daten, Verbrauchs- und Emissionswerte finden Sie ab Seite 156.

S5 Limousine





Grundmodelle

Audi S5 Limousine

Die Audi S5 Limousine beinhaltet serienmäßig folgende Umfänge:

Front:

- ▶ S-Kühlerschutzgitter in Titanschwarz matt und Lufteinlassrahmen in Chromoptik matt silber
- ▶ LED-Scheinwerfer plus

Seite:

- ▶ verbreiterte Schwellerleiste in Chromoptik matt silber
- ▶ Räder, 5-Doppel-V-Speichen, graphitgrau, glanzgedreht², 8,0 J x 19, Reifen 245/40 R 19
- ▶ Fensterzierleisten Aluminiumoptik
- ▶ Außenspiegelgehäuse in Aluminiumoptik

Heck:

- ▶ S-Diffusor in Titanschwarz matt
- ▶ Einleger Diffusor in Chromoptik matt silber
- ▶ LED-Heckleuchten pro
- ▶ Heckspoiler in Schwarz

Weitere Umfänge der Serienausstattung entnehmen Sie bitte dem Ausstattungsteil.

Hinweis: Radabbildungen weichen von den Serieninhalten ab und zeigen die optionalen Räder Audi Sport, Vielspeichen-S, schwarz metallic, glanzgedreht², 8,5 J x 20, Reifen 245/35 R 20 (F19).

Erläuterungen zu den Fußnoten finden Sie ab Seite 159.

Informationen zur Klassifizierung von Reifenparametern finden Sie auf Seite 153.



Audi S5 Limousine TFSI

Antrieb	Zylinder	Hubraum in cm ³	Leistung maximal in kW (PS)	Drehmoment maximal in Nm bei min ⁻¹	S5 EUR inkl. 19% MwSt. ¹ EUR ohne MwSt. ¹ Bestellschlüssel	S5 edition one EUR inkl. 19% MwSt. ¹ EUR ohne MwSt. ¹ Bestellschlüssel	
TFSI	S tronic 7-Gang	6	2.995	270 (367) (mit MHEV plus-Technologie)*	550/1.700-4.000	78.500,- 65.966,39 FU2SSY	80.010,- 67.235,29 FU2SSY/PFM

* Das fortschrittliche MHEV plus-System auf Basis eines 48-Volt-Bordnetzes unterstützt konventionelle TFSI- und TDI-Motoren und kombiniert verminderte CO₂-Emissionen mit gleichzeitig gesteigerter Performance. Der Triebstranggenerator (TSG) und eine zusätzliche 48-Volt-Lithium-Eisenphosphat-Batterie ermöglichen elektrische Fahranteile, elektrisches Parken und Rangieren sowie deutlich gesteigerte Rekuperationsleistung. Dies führt zu einer Verbrauchsreduktion und CO₂-Einsparung. Der Triebstranggenerator (TSG) hat zudem eine Boostfunktion, die kurzzeitig eine elektrische Leistung von bis zu 18 kW zum Verbrennungsmotor beisteuern kann. Dies ermöglicht ein sehr gutes Anfahrverhalten sowie hohe Agilität.

Technische Daten, Verbrauchs- und Emissionswerte finden Sie ab Seite 156.

S5 Avant





Grundmodelle

Audi S5 Avant

Der Audi S5 Avant beinhaltet serienmäßig folgende Umfänge:

Front:

- ▶ S-Kühlerschutzgitter in Titanschwarz matt und Lufteinlassrahmen in Chromoptik matt silber
- ▶ LED-Scheinwerfer plus

Seite:

- ▶ verbreiterte Schwellerleiste in Chromoptik matt silber
- ▶ Räder, 5-Doppel-V-Speichen, graphitgrau, glanzgedreht², 8,0 J x 19, Reifen 245/40 R 19
- ▶ Fensterzierleisten Aluminiumoptik
- ▶ Außenspiegelgehäuse in Aluminiumoptik

Heck:

- ▶ S-Diffusor in Titanschwarz matt
- ▶ Einleger Diffusor in Chromoptik matt silber
- ▶ LED-Heckleuchten pro
- ▶ Heckspoiler

Weitere Umfänge der Serienausstattung entnehmen Sie bitte dem Ausstattungsteil.

Hinweis: Radabbildungen weichen von den Serieninhalten ab und zeigen die optionalen Räder Audi Sport, Vielspeichen-S, schwarz metallic, glanzgedreht², 8,5 J x 20, Reifen 245/35 R 20 (F19).

Erläuterungen zu den Fußnoten finden Sie ab Seite 159.
Informationen zur Klassifizierung von Reifenparametern finden Sie auf Seite 153.



Audi S5 Avant TFSI

Antrieb	Zylinder	Hubraum in cm ³	Leistung maximal in kW (PS)	Drehmoment maximal in Nm bei min ⁻¹	S5 EUR inkl. 19% MwSt. ¹ EUR ohne MwSt. ¹ Bestellschlüssel	S5 edition one EUR inkl. 19% MwSt. ¹ EUR ohne MwSt. ¹ Bestellschlüssel	
TFSI	S tronic 7-Gang	6	2.995	270 (367) (mit MHEV plus-Technologie)*	550/1.700-4.000	80.150,- 67.352,94 FU55SY	81.660,- 68.621,85 FU55SY/PFM

* Das fortschrittliche MHEV plus-System auf Basis eines 48-Volt-Bordnetzes unterstützt konventionelle TFSI- und TDI-Motoren und kombiniert verminderte CO₂-Emissionen mit gleichzeitig gesteigerter Performance. Der Triebstranggenerator (TSG) und eine zusätzliche 48-Volt-Lithium-Eisenphosphat-Batterie ermöglichen elektrische Fahranteile, elektrisches Parken und Rangieren sowie deutlich gesteigerte Rekuperationsleistung. Dies führt zu einer Verbrauchsreduktion und CO₂-Einsparung. Der Triebstranggenerator (TSG) hat zudem eine Boostfunktion, die kurzzeitig eine elektrische Leistung von bis zu 18 kW zum Verbrennungsmotor beisteuern kann. Dies ermöglicht ein sehr gutes Anfahrverhalten sowie hohe Agilität.

Technische Daten, Verbrauchs- und Emissionswerte finden Sie ab Seite 156.

edition one





edition one

Audi A5 edition one

Die edition one beim A5 beinhaltet serienmäßig folgende Umfänge:

Die sportlich betonte Ausstattungskombination edition one mit Akzenten magnesiumgrau bietet eine attraktive Aufwertung im Exterieur. Design-Highlights mit aufeinander abgestimmten Umfängen bringen den progressiven Eindruck noch mehr zur Geltung.

Die edition one mit Akzenten magnesiumgrau beinhaltet:

- ▶ Exterieur S line
- ▶ Exterieurpaket schwarz mit Akzenten in Magnesiumgrau
- ▶ Räder, 5-Doppel-V-Speichen, graphitgrau, glanzgedreht², 8,0 J x 19, Reifen 245/40 R 19 (marktspezifisch abweichend)
- ▶ LED-Scheinwerfer plus und LED-Heckleuchten pro mit dynamischer Lichtinszenierung und dynamischem Blinklicht
- ▶ Tech-Paket
- ▶ S-Sportfahrwerk
- ▶ Audi Soundsystem

erhältlich in den Außenfarben Magnetgrau, Mythoschwarz Metallic, Gletscherweiß Metallic, Ascari blau Metallic³ oder Firmamentblau Metallic

Des Weiteren sind optional gegen Aufpreis erhältlich:

- ▶ 19-Zoll- und 20-Zoll-Räder⁴
- ▶ Matrix LED-Scheinwerfer mit Kommunikationsfläche⁴
- ▶ digitale OLED-Heckleuchten mit dynamischer Lichtinszenierung und dynamischem Blinklicht⁴

Erläuterungen zu den Fußnoten finden Sie ab Seite 159.

Informationen zur Klassifizierung von Reifenparametern finden Sie auf Seite 153.



Audi S5 edition one

Die edition one beim S5 beinhaltet serienmäßig folgende Umfänge:

Die sportlich betonte Ausstattungskombination edition one mit Akzenten magnesiumgrau bietet eine attraktive Aufwertung im Exterieur. Design-Highlights mit aufeinander abgestimmten Umfängen bringen den progressiven Eindruck noch mehr zur Geltung.

Die edition one mit Akzenten magnesiumgrau beinhaltet:

- ▶ Exterieurpaket schwarz mit Akzenten in Magnesiumgrau
- ▶ Standardabgasanlage mit Endrohrblenden verchromt dunkel
- ▶ Räder, 5-Doppel-V-Speichen, graphitgrau, glanzgedreht², 8,0 J x 19, Reifen 245/40 R 19 (marktspezifisch abweichend)
- ▶ LED-Scheinwerfer plus und LED-Heckleuchten pro mit dynamischer Lichtinszenierung und dynamischem Blinklicht

erhältlich in den Außenfarben Magnetgrau, Mythoschwarz Metallic, Gletscherweiß Metallic, Ascariblau Metallic³ oder Firmamentblau Metallic

Des Weiteren sind optional gegen Aufpreis erhältlich:

- ▶ 19-Zoll- und 20-Zoll-Räder⁴
- ▶ Matrix LED-Scheinwerfer mit Kommunikationsfläche⁴
- ▶ digitale OLED-Heckleuchten mit dynamischer Lichtinszenierung und dynamischem Blinklicht⁴



Technologiepakete

		Bestellschlüssel	EUR inkl. 19% MwSt. ¹ EUR ohne MwSt. ¹	A5 Limousine	A5 Avant	S5 Limousine	S5 Avant
Businesspaket	<p>Das Businesspaket bündelt Ausstattungen, die den Komfort erhöhen und die digitale Vernetzung ins Fahrzeug integrieren. Ausgewählte Assistenzsysteme und weitere Highlights unterstützen beim Fahren im Alltag.</p> <p>Das Businesspaket beinhaltet:</p> <ul style="list-style-type: none"> ▶ adaptiven Geschwindigkeitsassistenten^{5, 6} ▶ Einparkhilfe plus mit Distanzanzeige⁵ ▶ Parkassistenten plus^{5, 7} ▶ Rückfahrkamera⁵ ▶ MMI experience plus mit Audi Application Store und Smartphone-Interface^{8, 9} sowie Audi Soundsystem ▶ Interieur mit Sportsitzen Stoff schwarz, Dachhimmel Stoff felsgrau, 4-Wege-Lendenwirbelstütze für die Vordersitze, Komfortmittelarmlehne vorn <p>Der adaptive Geschwindigkeitsassistent^{5, 6} unterstützt, indem er die eingestellte Geschwindigkeit und den Abstand zum vorausfahrenden Fahrzeug im Regelbereich weitestgehend konstant hält.</p> <p>Die Einparkhilfe plus mit Distanzanzeige⁵ unterstützt beim Ein- und Ausparken sowie beim Rangieren nach hinten und vorn durch akustische Signale und optische Darstellung mit virtueller Fahrspuranzeige.</p> <p>Der Parkassistent plus^{5, 7} kann in Längs- und Querparklücken zwischen Fahrzeugen vorwärts und rückwärts ein- und ausparken. Bei diesem permanent und vollumfänglich zu überwachenden Vorgang steuert das Assistenzsystem im Rahmen der Systemgrenzen das Lenken, Beschleunigen und Bremsen sowie das Abstellen des Motors.</p> <p>MMI experience plus ermöglicht den Einstieg in die vernetzte Erlebniswelt von Audi. Der Audi Application Store im MMI des Fahrzeugs schafft Zugang zu einer großen und stetig wachsenden Auswahl beliebter Apps. Smartphone-Interface^{8, 9} verbindet das Smartphone mit dem Fahrzeug und bringt Smartphone-Inhalte direkt aufs MMI touch. Das Audi Soundsystem sorgt für ausgewogenen Stereoklang auf allen Sitzen.</p> <p>Sportsitze vorn zusätzlich mit manueller Einstellung der Oberschenkelauflage; mit optisch integrierten Kopfstützen der Vordersitze und mit ausgeprägten Sitzseitenwangen für besseren Seitenhalt in Kurven.</p> <p>Stoff Passage mit Sitzmittelbahn in Stoff Passage. Die Sitzseitenwangen und Kopfstützen sind in Stoff uni schwarz ausgeführt. Die Sitzbezüge im Fond sind optisch an die Vordersitze angepasst.</p> <p>Dachhimmel Stoff in Felsgrau.</p> <p>4-Wege-Lendenwirbelstütze für die Vordersitze elektrisch horizontal und vertikal einstellbar.</p> <p>Komfortmittelarmlehne vorn ist komplett aufklappbar inklusive stufenloser Höhenverstellung in einem Bereich von 5–20° mit Memoryfunktion.</p> <p>Detaillierte Informationen zu den einzelnen Ausstattungen können den jeweiligen Einzelbeschreibungen entnommen werden.</p> <p>Hinweis: Nicht in Verbindung mit edition one bestellbar. Eine Kombination mit weiteren Interieurpaketen ist möglich, es erfolgt eine preisliche Berücksichtigung. Nicht bestellbar mit Tech-Paketen</p>	PQ0	1.990,- 1.672,27	●	●	-	-

		Bestellschlüssel	EUR inkl. 19% MwSt. ¹ EUR ohne MwSt. ¹	A5 Limousine	A5 Avant	S5 Limousine	S5 Avant
Tech	<p>Tech bietet attraktive Features, die den Komfort und die digitale Vernetzung erhöhen. Ausgewählte Assistenzsysteme unterstützen Sie beim Fahren. Tech beinhaltet:</p> <ul style="list-style-type: none"> ▶ LED-Scheinwerfer plus ▶ LED-Heckleuchten pro ▶ 3-Zonen-Komfortklimaautomatik ▶ adaptiven Geschwindigkeitsassistenten⁵ ▶ Einparkhilfe plus mit Distanzanzeige⁵ ▶ Parkassistenten plus⁵ ▶ Rückfahrkamera⁵ ▶ Fernlichtassistenten⁵ ▶ MMI experience plus mit Audi Application Store und Smartphone-Interface^{8, 9} sowie Audi Soundsystem ▶ Komfortpaket mit Außenspiegeln elektrisch einstell-, beheizbar und anklappbar, beidseitig automatisch abblendend, Innenspiegel automatisch abblendend und Projektionsleuchte in den Außenspiegeln <p>Die LED-Scheinwerfer plus mit adaptiven Lichtfunktionen passen die Ausleuchtung der Straße an die jeweilige Fahrsituation an.</p> <p>Die LED-Heckleuchten pro sind durch das durchgehende Leuchtenband und das dynamische Blinklicht ein Design-Highlight. Die dynamische Lichtinszenierung der Coming-Home-/Leaving-Home-Funktion setzt ein progressives Statement.</p> <p>Die elektronisch geregelte 3-Zonen-Komfortklimaautomatik ermöglicht eine individuelle Klimatisierung auf der Fahrer- und Beifahrerseite sowie auf den Fondsitzen.</p> <p>Der adaptive Geschwindigkeitsassistent⁵ unterstützt, indem er die eingestellte Geschwindigkeit und den Abstand zum vorausfahrenden Fahrzeug im Regelbereich weitestgehend konstant hält.</p> <p>Die Einparkhilfe plus mit Distanzanzeige⁵ unterstützt beim Ein- und Ausparken sowie beim Rangieren nach hinten und vorn durch akustische Signale und optische Darstellung mit virtueller Fahrspuranzeige.</p> <p>Der Parkassistent plus⁵ kann in Längs- und Querparklücken zwischen Fahrzeugen vorwärts und rückwärts ein- und ausparken. Bei diesem permanent und vollumfänglich zu überwachenden Vorgang steuert das Assistenzsystem im Rahmen der Systemgrenzen das Lenken, Beschleunigen und Bremsen sowie das Abstellen des Motors.</p> <p>Der Fernlichtassistent⁵ vermindert das Blenden anderer durch situationsbedingtes automatisches Ein- und Ausschalten des Fernlichts.</p> <p>MMI experience plus ermöglicht den Einstieg in die vernetzte Erlebniswelt von Audi. Der Audi Application Store im MMI des Fahrzeugs schafft Zugang zu einer großen und stetig wachsenden Auswahl beliebter Apps. Smartphone-Interface^{8, 9} verbindet das Smartphone mit dem Fahrzeug und bringt Smartphone-Inhalte direkt aufs MMI touch. Das Audi Soundsystem sorgt für ausgewogenen Stereoklang auf allen Sitzen.</p>	PQA	3.780,- 3.176,47	●	●	-	-

Technologiepakete

		Bestellschlüssel	EUR inkl. 19% MwSt. ¹ EUR ohne MwSt. ¹	A5 Limousine	A5 Avant	S5 Limousine	S5 Avant
Tech (Fortsetzung)	<p>Das Komfortpaket umfasst vielseitige Funktionsumfänge: elektrisch einstellbare Außenspiegel mit integriertem LED-Blinklicht und Bordsteinautomatik, den automatisch abblendenden Innenspiegel, der Blendeffekte vermindert, und Projektionsleuchten an den Unterseiten der Außenspiegel, die den Türbereich beim Einstieg beleuchten.</p> <p>Detaillierte Informationen zu den einzelnen Ausstattungen können den jeweiligen Einzelbeschreibungen entnommen werden.</p> <p>Hinweis: Serie für edition one</p>						
Tech plus	<p>Tech plus begeistert durch neue und bewährte Technik-Highlights wie Matrix LED-Scheinwerfer, Umgebungskameras⁵ und das MMI Beifahrerdisplay. Für mehr Sicherheit und Komfort.</p> <p>Tech plus beinhaltet folgende Umfänge von Tech:</p> <ul style="list-style-type: none"> ▶ LED-Heckleuchten pro ▶ 3-Zonen-Komfortklimaautomatik ▶ adaptiven Geschwindigkeitsassistenten⁵ ▶ Einparkhilfe plus mit Distanzanzeige⁵ ▶ Parkassistenten plus⁵ ▶ MMI experience plus mit Audi Application Store und Smartphone-Interface^{8, 9} sowie Audi Soundsystem <p>Tech plus beinhaltet zusätzlich zu Tech folgende Umfänge:</p> <ul style="list-style-type: none"> ▶ Matrix LED-Scheinwerfer ▶ Scheinwerfer-Reinigungsanlage ▶ Umgebungskameras⁵ ▶ Spurwechsel- und Ausstiegswarnung, Querverkehrsassistenten hinten und Abbiegeassistenten hinten⁵ ▶ proaktiven Insassenschutz Front, Seite und Heck⁵ ▶ Spurverlassenswarnung mit Notfallassistenten⁵ ▶ Insassenerkennung im Fond^{5, 10} ▶ Seitenairbags vorn und hinten mit Kopfairbagsystem und Interaktionsairbag vorn ▶ MMI Beifahrerdisplay ▶ Komfortpaket plus mit Außenspiegeln elektrisch einstell-, beheizbar und anklappbar, beidseitig automatisch abblendend, Innenspiegel automatisch abblendend, Projektionsleuchte in den Außenspiegeln, Komfortschlüssel ohne Safelock und digitalem Schlüssel 	PQB	6.130,- 5.151,26 3.100,- 2.605,04	●	●	-	-

		Bestellschlüssel	EUR inkl. 19% MwSt. ¹ EUR ohne MwSt. ¹	A5 Limousine	A5 Avant	S5 Limousine	S5 Avant
<p>Tech plus (Fortsetzung)</p> <p>Die LED-Heckleuchten pro sind durch das durchgehende Leuchtenband und das dynamische Blinklicht ein Design-Highlight. Die dynamische Lichtinszenierung der Coming-Home-/Leaving-Home-Funktion setzt ein progressives Statement.</p> <p>Die elektronisch geregelte 3-Zonen-Komfortklimaautomatik ermöglicht eine individuelle Klimatisierung auf der Fahrer- und Beifahrerseite sowie auf den Fondsitzen.</p> <p>Der adaptive Geschwindigkeitsassistent⁵ unterstützt, indem er die eingestellte Geschwindigkeit und den Abstand zum vorausfahrenden Fahrzeug im Regelbereich weitestgehend konstant hält.</p> <p>Die Einparkhilfe plus mit Distanzanzeige⁵ unterstützt beim Ein- und Ausparken sowie beim Rangieren nach hinten und vorn durch akustische Signale und optische Darstellung mit virtueller Fahrspuranzeige.</p> <p>Der Parkassistent plus⁵ kann in Längs- und Querparklücken zwischen Fahrzeugen vorwärts und rückwärts ein- und ausparken. Bei diesem permanent und vollumfänglich zu überwachenden Vorgang steuert das Assistenzsystem im Rahmen der Systemgrenzen das Lenken, Beschleunigen und Bremsen sowie das Abstellen des Motors.</p> <p>MMI experience plus ermöglicht den Einstieg in die vernetzte Erlebniswelt von Audi. Der Audi Application Store im MMI des Fahrzeugs schafft Zugang zu einer großen und stetig wachsenden Auswahl beliebter Apps. Smartphone-Interface^{8,9} verbindet das Smartphone mit dem Fahrzeug und bringt Smartphone-Inhalte direkt aufs MMI touch. Das Audi Soundsystem sorgt für ausgewogenen Stereoklang auf allen Sitzen.</p> <p>Die Matrix-Funktion der Matrix LED-Scheinwerfer ermöglicht eine präzise und hoch aufgelöste Ausleuchtung der Straße. Blendeffekte für entgegenkommende bzw. vorausfahrende Fahrzeuge können deutlich reduziert werden.</p> <p>Umgebungskameras⁵ liefern verschiedene Ansichten der unmittelbaren Fahrzeugumgebung und helfen beim Rangieren oder Manövrieren.</p> <p>Die Spurwechselwarnung⁵ überwacht mithilfe der Radarsensoren das Verkehrsgeschehen hinter und neben dem Fahrzeug. Sie warnt vor näher kommenden oder mitschwimmenden Fahrzeugen im Erfassungsbereich. Die Ausstiegswarnung⁵ warnt beim Türöffnen im Fahrzeugstillstand vor einer möglichen Kollision mit erkanntem, von hinten herannahendem Verkehr. Der Querverkehrsassistent hinten⁵ kann beim Rückwärtsfahren vor einer möglichen Kollision mit herannahendem Querverkehr warnen. Der Abbiegeassistent hinten⁵ unterstützt bei Abbiegevorgängen in Kreuzungen, Einbiegestraßen, Hof- und Garageneinfahrten, indem er über von hinten kommende Fahrräder oder andere Fahrzeuge informiert.</p> <p>Der proaktive Insassenschutz Front, Seite und Heck⁵ leitet bei einem erkanntem Kollisionsrisiko oder in kritischen Fahrsituationen, wie bei Not- und Gefahrenbremsungen oder in fahrdynamischen Grenzsituationen, Maßnahmen zum präventiven Schutz ein.</p>							

Technologiepakete

Tech plus (Fortsetzung)

Die Spurverlassenswarnung⁵ hilft, ein Überfahren von erkannten Fahrbahnbegrenzungslinien durch korrigierende Lenkeingriffe oder eine zusätzliche Lenkradvibration zu vermeiden. Der Notfallassistent⁵ erkennt, wenn die fahrende Person inaktiv ist, und warnt optisch, akustisch und haptisch.

Die Insassenerkennung im Fond^{5, 10} warnt, wenn sich Personen, insbesondere Kinder, nach dem Verlassen des Fahrzeugs und dem Schließen der Türen noch im Fahrzeug auf der Rücksitzbank befinden.

Zusätzlich zu den Seitenairbags vorn und hinten sowie den Kopfairbags ist vorn ein sogenannter Interaktionsairbag verbaut, der sich bei Bedarf innerhalb der Systemgrenzen zwischen Fahrer- und Beifahrersitz entfaltet.

Das MMI Beifahrerdisplay bietet durch die 10,9-Zoll-Anzeigefläche ein faszinierendes Infotainment-Erlebnis für die Person auf dem Beifahrersitz. Der beifahrenden Person wird durch das Touchdisplay der Zugriff auf Apps¹¹ aus dem Audi Application Store inklusive eines umfangreichen Entertainmentangebots, auf Medien sowie auf individuell einstellbare Stand-by-Designs ermöglicht. Durch den dynamischen Privacy-Modus wird die Sichtbarkeit des auf dem Beifahrerdisplay angezeigten Inhalts während des Fahrens auf die Person auf dem Beifahrersitz begrenzt, sobald dies aus Sicherheitsgründen und zur Vermeidung von Ablenkung der fahrenden Person erforderlich ist. Ist die fahrende Person allein im Fahrzeug, wird für das MMI Beifahrerdisplay ein individuell einstellbares Stand-by-Design gezeigt.

Das Komfortpaket plus umfasst vielseitige Funktionsumfänge: elektrisch einstellbare Außenspiegel mit integriertem LED-Blinklicht und Bordsteinautomatik, den automatisch abblendenden Innenspiegel, der Blendeffekte vermindert, Projektionsleuchten an den Unterseiten der Außenspiegel, die den Türbereich beim Einstieg beleuchten, sowie den Komfortschlüssel ohne Safelock und den digitalen Schlüssel. Mit dem Komfortschlüssel kann das Fahrzeug durch drahtlose Kommunikation zwischen dem Schlüssel und dem Fahrzeug durch Betätigung des Türgriffs ohne aktive Verwendung des Schlüssels geöffnet werden. Dies ist bei allen Türen möglich. Dazu muss der Komfortschlüssel lediglich mitgeführt werden. Das alleinige Mitführen des digitalen Schlüssels auf einem kompatiblen Smartphone (iPhone¹² oder Android-Gerät¹²), einer Apple Watch¹² oder einer anderen Smartwatch¹² reicht aus, um das Fahrzeug zu ent- oder verriegeln. Die Freigabe der Motorstartberechtigung erfolgt ebenfalls ohne aktive Betätigung des digitalen Schlüssels.

in Verbindung mit edition one

Bestellschlüssel	EUR inkl. 19% MwSt. ¹ EUR ohne MwSt. ¹	A5 Limousine	A5 Avant	S5 Limousine	S5 Avant
	3.100,-	-	-	●	●
	2.605,04				
	2.350,-	●	●	-	-
	1.974,79				

		Bestellschlüssel	EUR inkl. 19% MwSt. ¹ EUR ohne MwSt. ¹	A5 Limousine	A5 Avant	S5 Limousine	S5 Avant
Tech pro	<p>Tech pro bietet innovative Audi Technologien, die kaum noch Wünsche offenlassen. Zu den Top-Ausstattung gehören unter anderem digitale OLED-Heckleuchten⁵ und der adaptive Fahrassistent plus⁵.</p> <p>Tech pro beinhaltet folgende Umfänge von Tech plus:</p> <ul style="list-style-type: none"> ▶ 3-Zonen-Komfortklimaautomatik ▶ adaptiven Geschwindigkeitsassistenten⁵ ▶ Einparkhilfe plus mit Distanzanzeige⁵ ▶ Parkassistenten plus⁵ ▶ MMI experience plus mit Audi Application Store und Smartphone-Interface^{8, 9} sowie Audi Soundsystem ▶ Matrix LED-Scheinwerfer ▶ Scheinwerfer-Reinigungsanlage ▶ Umgebungskameras⁵ ▶ Spurwechsel- und Ausstiegswarnung, Querverkehrsassistenten hinten und Abbiegeassistenten hinten⁵ ▶ proaktiven Insassenschutz Front, Seite und Heck⁵ ▶ Spurverlassenswarnung mit Notfallassistent⁵ ▶ Insassenerkennung im Fond^{5, 10} ▶ Seitenairbags vorn und hinten mit Kopfairbagsystem und Interaktionsairbag vorn ▶ MMI Beifahrerdisplay ▶ Komfortpaket plus mit Außenspiegeln elektrisch einstell-, beheizbar und anklappbar, beidseitig automatisch abblendend, Innenspiegel automatisch abblendend, Projektionsleuchte in den Außenspiegeln, Komfortschlüssel ohne Safelock und digitalem Schlüssel <p>Tech pro beinhaltet zusätzlich zu Tech plus folgende Umfänge:</p> <ul style="list-style-type: none"> ▶ adaptiven Fahrassistenten plus⁵ ▶ digitale OLED-Heckleuchten⁵ ▶ Garagentoröffner¹³ ▶ Lenkradeinstellung elektrisch ▶ Lenkradheizung ▶ Sitzheizung vorn und hinten ▶ S-Sportfahrwerk mit Dämpferregelung 	PQC	8.950,- 7.521,01 6.150,- 5.168,07	●	●	-	-

Technologiepakete

		Bestellschlüssel	EUR inkl. 19% MwSt. ¹ EUR ohne MwSt. ¹	A5 Limousine	A5 Avant	S5 Limousine	S5 Avant
Tech pro (Fortsetzung)	<p>Die elektronisch geregelte 3-Zonen-Komfortklimaautomatik ermöglicht eine individuelle Klimatisierung auf der Fahrer- und Beifahrerseite sowie auf den Fondsitzen.</p> <p>Der adaptive Geschwindigkeitsassistent⁵ unterstützt, indem er die eingestellte Geschwindigkeit und den Abstand zum vorausfahrenden Fahrzeug im Regelbereich weitestgehend konstant hält.</p> <p>Die Einparkhilfe plus mit Distanzanzeige⁵ unterstützt beim Ein- und Ausparken sowie beim Rangieren nach hinten und vorn durch akustische Signale und optische Darstellung mit virtueller Fahrspuranzeige.</p> <p>Der Parkassistent plus⁵ kann in Längs- und Querparklücken zwischen Fahrzeugen vorwärts und rückwärts ein- und ausparken. Bei diesem permanent und vollumfänglich zu überwachenden Vorgang steuert das Assistenzsystem im Rahmen der Systemgrenzen das Lenken, Beschleunigen und Bremsen sowie das Abstellen des Motors.</p> <p>MMI experience plus ermöglicht den Einstieg in die vernetzte Erlebniswelt von Audi. Der Audi Application Store im MMI des Fahrzeugs schafft Zugang zu einer großen und stetig wachsenden Auswahl beliebter Apps. Smartphone-Interface^{8,9} verbindet das Smartphone mit dem Fahrzeug und bringt Smartphone-Inhalte direkt aufs MMI touch. Das Audi Soundsystem sorgt für ausgewogenen Stereoklang auf allen Sitzen.</p> <p>Die Matrix-Funktion der Matrix LED-Scheinwerfer ermöglicht eine präzise und hoch aufgelöste Ausleuchtung der Straße. Blendeffekte für entgegenkommende bzw. vorausfahrende Fahrzeuge können deutlich reduziert werden.</p> <p>Umgebungskameras⁵ liefern verschiedene Ansichten der unmittelbaren Fahrzeugumgebung und helfen beim Rangieren oder Manövrieren.</p> <p>Die Spurwechselwarnung⁵ überwacht mithilfe der Radarsensoren das Verkehrsgeschehen hinter und neben dem Fahrzeug. Es warnt vor näher kommenden oder mitschwimmenden Fahrzeugen im Erfassungsbereich. Die Ausstiegswarnung⁵ warnt beim Türöffnen im Fahrzeugstillstand vor einer möglichen Kollision mit erkanntem, von hinten herannahendem Verkehr. Der Querverkehrsassistent hinten⁵ kann beim Rückwärtsfahren vor einer möglichen Kollision mit herannahendem Querverkehr warnen. Der Abbiegeassistent hinten⁵ unterstützt bei Abbiegevorgängen in Kreuzungen, Einbiegestraßen, Hof- und Garageneinfahrten, indem er über von hinten kommende Fahrräder oder andere Fahrzeuge informiert.</p> <p>Der proaktive Insassenschutz Front, Seite und Heck⁵ leitet bei einem erkannten Kollisionsrisiko oder in kritischen Fahrsituationen, wie bei Not- und Gefahrenbremsungen oder in fahrdynamischen Grenzsituationen, Maßnahmen zum präventiven Schutz ein.</p> <p>Die Spurverlassenswarnung⁵ hilft, ein Überfahren von erkannten Fahrbahnbegrenzungslinien durch korrigierende Lenkeingriffe oder eine zusätzliche Lenkradvibration zu vermeiden. Der Notfallassistent⁵ erkennt, wenn die fahrende Person inaktiv ist, und warnt optisch, akustisch und haptisch.</p>						

		Bestellschlüssel	EUR inkl. 19% MwSt. ¹ EUR ohne MwSt. ¹	A5 Limousine	A5 Avant	S5 Limousine	S5 Avant
<p>Tech pro (Fortsetzung)</p> <p>Die Insassenerkennung im Fond^{5, 10} warnt, wenn sich Personen, insbesondere Kinder, nach dem Verlassen des Fahrzeugs und dem Schließen der Türen noch im Fahrzeug auf der Rücksitzbank befinden.</p> <p>Zusätzlich zu den Seitenairbags vorn und hinten sowie den Kopfairbags ist vorn ein sogenannter Interaktionsairbag verbaut, der sich bei Bedarf innerhalb der Systemgrenzen zwischen Fahrer- und Beifahrersitz entfaltet.</p> <p>Das MMI Beifahrerdisplay bietet durch die 10,9-Zoll-Anzeigefläche ein faszinierendes Infotainment-Erlebnis für die Person auf dem Beifahrersitz. Der beifahrenden Person wird durch das Touchdisplay der Zugriff auf Apps¹¹ aus dem Audi Application Store inklusive eines umfangreichen Entertainmentangebots, auf Medien sowie auf individuell einstellbare Stand-by-Designs ermöglicht. Durch den dynamischen Privacy-Modus wird die Sichtbarkeit des auf dem MMI Beifahrerdisplay angezeigten Inhalts während des Fahrens auf die Person auf dem Beifahrersitz begrenzt, sobald dies aus Sicherheitsgründen und zur Vermeidung von Ablenkungen der fahrenden Person erforderlich ist. Ist die fahrende Person allein im Fahrzeug, wird für das MMI Beifahrerdisplay ein individuell einstellbares Stand-by-Design gezeigt.</p> <p>Das Komfortpaket plus umfasst vielseitige Funktionsumfänge: elektrisch einstellbare Außenspiegel mit integriertem LED-Blinklicht und Bordsteinautomatik, den automatisch abblendenden Innenspiegel, der Blendeffekte vermindert, Projektionsleuchten an den Unterseiten der Außenspiegel, die den Türbereich beim Einstieg beleuchten, sowie den Komfortschlüssel ohne Safelock und den digitalen Schlüssel. Mit dem Komfortschlüssel kann das Fahrzeug durch drahtlose Kommunikation zwischen dem Schlüssel und dem Fahrzeug durch Betätigung des Türgriffs ohne aktive Verwendung des Schlüssels geöffnet werden. Dies ist bei allen Türen möglich. Dazu muss der Komfortschlüssel lediglich mitgeführt werden. Das alleinige Mitführen des digitalen Schlüssels auf einem kompatiblen Smartphone (iPhone¹² oder Android-Gerät¹²), einer Apple Watch¹² oder einer anderen Smartwatch¹² reicht aus, um das Fahrzeug zu ent- oder verriegeln. Die Freigabe der Motorstartberechtigung erfolgt ebenfalls ohne aktive Betätigung des digitalen Schlüssels.</p> <p>Der adaptive Fahrassistent plus⁵ unterstützt beim Beschleunigen, Bremsen, Halten von Geschwindigkeit und Abstand sowie bei der Spurführung.</p> <p>Die digitalen OLED-Heckleuchten⁵ ermöglichen durch die Aufteilung der OLEDs in kleine, einzeln ansteuerbare Segmente mit dreidimensionalem Effekt eindrucksvolle Lichtszenarien, darunter die Schlusslichtsignatur in markantem Design, das dynamische Blinklicht und das durchgehende Leuchtenband, die dynamische Lichtinszenierung der Coming-Home/Leaving-Home-Funktion sowie der Warn- und Hinweissymbole.</p> <p>Durch die Lenkradeinstellung elektrisch lässt sich das Lenkrad bequem per Knopfdruck in Höhe und Abstand in die gewünschte Position einstellen. Die Ein- und Ausstiegsautomatik bringt das Lenkrad bei Bedarf in eine Position, die das Ein- und Aussteigen komfortabler macht.</p>							

Technologiepakete

	Bestellschlüssel	EUR inkl. 19% MwSt. ¹ EUR ohne MwSt. ¹	A5 Limousine	A5 Avant	S5 Limousine	S5 Avant
Tech pro (Fortsetzung)	Die Sitzheizung vorn und hinten beheizt die Sitz- und Lehnenmittelbahn der Vorder- und der äußeren Fondsitze sowie in Verbindung mit einer Lederausstattung und Sportsitzen vorn bzw. Sportsitzen plus vorn auch die Sitzseitenwangen der Vordersitze. Die Sitzheizung für den Fahrer- und Beifahrersitz ist individuell in drei Stufen einstellbar. Die äußeren Fondsitze sind ebenfalls getrennt in drei Stufen regelbar. Das S-Sportfahrwerk mit Dämpferregelung ermöglicht eine elektronisch geregelte Anpassung der adaptiven Stoßdämpfer an unterschiedliche Fahrsituationen. Detaillierte Informationen zu den einzelnen Ausstattungen können den jeweiligen Einzelbeschreibungen entnommen werden. Hinweis: nur in Verbindung mit einem optionalen Interieurpaket bestellbar					
	in Verbindung mit edition one	6.150,- 5.168,07 5.170,- 4.344,54	-	-	●	●
			●	●	-	-









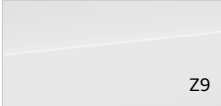

Exterieur

579



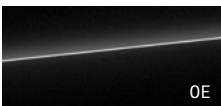

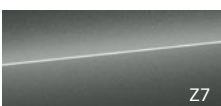
Lackierungen

		Bestellschlüssel	EUR inkl. 19% MwSt. ¹ EUR ohne MwSt. ¹	A5 Limousine	A5 Avant	S5 Limousine	S5 Avant
Unilackierung							
	▶ Arkonaweiß Hinweis: nur für A5/S5 basis		ohne Mehrpreis	●/-	●/-	●/-	●/-
	▶ Magnetgrau Hinweis: nur edition one		ohne Mehrpreis	●/-	●/-	●/-	●/-
Metalllackierung							
	▶ Gletscherweiß Metallic		▶ Firmamentblau Metallic				
			930,- 781,51	●	●	●	●
			ohne Mehrpreis	●	●	●	●
	▶ Mythossschwarz Metallic						
	▶ Florettsilber Metallic Hinweis: nur für A5 basis; nicht für S5		▶ Horizontblau Metallic Hinweis: nur für A5/S5 basis				
			930,- 781,51	●/-	●/-	●/-	●/-
	▶ Chronosgrau Metallic Hinweis: nur für A5 basis; nicht für S5		▶ Grenadinerot Metallic Hinweis: nur für A5/S5 basis				
	▶ Ascariblau Metallic						
			1.400,- 1.176,47	●	●	●	●
			470,- 394,96	●	●	●	●

in Verbindung mit edition one





in Verbindung mit edition one

	Bestellschlüssel	EUR inkl. 19% MwSt. ¹ EUR ohne MwSt. ¹	A5 Limousine	A5 Avant	S5 Limousine	S5 Avant
Perleffektlackierung  ▶ Daytonagrau Perleffekt		930,- 781,51	●/-	●/-	●/-	●/-
Individuallackierungen Audi exclusive  Ein Angebot der Audi Sport GmbH	Q0Q0	4.900,- 4.117,65	●/-	●/-	●/-	●/-

Räder





Sommerräder



		Bestellschlüssel	EUR inkl. 19% MwSt. ¹ EUR ohne MwSt. ¹	A5 Limousine	A5 Avant	S5 Limousine	S5 Avant
	Räder, 5-Doppelspeichen, 7,5 J x 17, Reifen 225/55 R 17 Leichtmetallräder, Größe 7,5 J x 17 mit Reifen 225/55 R 17 Hinweis: Serie für A5 basis			O/-	O/-	-	-
	Räder, 5-Doppelspeichen mit Aeroblende, 7,5 J x 17, Reifen 225/55 R 17 Leichtmetallräder, Größe 7,5 J x 17 mit Reifen 225/55 R 17 Hinweis: nur für A5 Avant basis	40P	200,- 168,07	●	●/-	-	-
	Räder, 5-Doppelspeichen, 8,0 J x 18, Reifen 235/45 R 18 Leichtmetallräder, Größe 8,0 J x 18 mit Reifen 235/45 R 18	C1J	800,- 672,27	●/-	●/-	-	-
	in Verbindung mit Exterieur advanced		ohne Mehrpreis	●/-	●/-	-	-
	Räder, 5-Arm-Twist, 8,0 J x 18, Reifen 235/45 R 18 Leichtmetallräder, Größe 8,0 J x 18 mit Reifen 235/45 R 18 Hinweis: nur für A5 basis	41I	800,- 672,27	●/-	●/-	-	-
	in Verbindung mit Exterieur advanced		ohne Mehrpreis	●/-	●/-	-	-
	Räder, 5-Arm-Aero, schwarz, glanzgedreht, 8,0 J x 18, Reifen 235/45 R 18 Leichtmetallräder, Größe 8,0 J x 18 mit Reifen 235/45 R 18 Hinweis: nur für A5 basis	C1Q	1.100,- 924,37	●/-	●/-	-	-
	in Verbindung mit Exterieur advanced		300,- 252,10	●/-	●/-	-	-

● = als Sonderausstattung lieferbar ○ = Serienausstattung ● = Serien-/Sonderausstattung modellabhängig - = kein Angebot.
Erläuterungen zu den Fußnoten finden Sie ab Seite 159. Informationen zur Klassifizierung von Reifenparametern finden Sie auf Seite 153.

Sommerräder

		Bestellschlüssel	EUR inkl. 19% MwSt. ¹ EUR ohne MwSt. ¹	A5 Limousine	A5 Avant	S5 Limousine	S5 Avant
	Räder, 5-Doppel-Y-Speichen, 8,0 J x 19, Reifen 245/40 R 19	40Z	1.600,- 1.344,54	●/-	●/-	-	-
	Leichtmetallräder, Größe 8,0 J x 19 mit Reifen 245/40 R 19 Hinweis: nur für A5 basis						
	Räder, 5-Doppel-V-Speichen, graphitgrau, glanzgedreht², 8,0 J x 19, Reifen 245/40 R 19	45T	1.800,- 1.512,61	●	●	○	○
	Leichtmetallräder, Größe 8,0 J x 19 mit Reifen 245/40 R 19 Hinweis: Serie für edition one						
	Räder, 5-Arm-Aero, schwarz, glanzgedreht², 8,0 J x 19, Reifen 245/40 R 19	C1I	1.900,- 1.596,64	●	●	-	-
	Leichtmetallräder, Größe 8,0 J x 19 mit Reifen 245/40 R 19						





● = als Sonderausstattung lieferbar ○ = Serienausstattung ● = Serien-/Sonderausstattung modellabhängig - = kein Angebot.
Erläuterungen zu den Fußnoten finden Sie ab Seite 159. Informationen zur Klassifizierung von Reifenparametern finden Sie auf Seite 153.

		Bestellschlüssel	EUR inkl. 19% MwSt. ¹ EUR ohne MwSt. ¹	A5 Limousine	A5 Avant	S5 Limousine	S5 Avant
	Räder Audi Sport, 5-Doppelspeichen, schwarz, 8,5 J x 19, Reifen 245/40 R 19 Leichtmetallräder, Größe 8,5 J x 19 mit Reifen 245/40 R 19 Ein Angebot der Audi Sport GmbH	CE1	2.340,- 1.966,39	●	●	-	-
	in Verbindung mit edition one		540,- 453,78	-	-	●	●
	in Verbindung mit Exterieur S line		540,- 453,78	●	●	-	-
	in Verbindung mit Exterieur advanced		1.540,- 1.294,12	●	●	-	-
	Räder Audi Sport, 5-Doppelspeichen, schwarz metallic, 8,5 J x 19, Reifen 245/40 R 19 Leichtmetallräder, Größe 8,5 J x 19 mit Reifen 245/40 R 19 Ein Angebot der Audi Sport GmbH	C8K	2.440,- 2.050,42	●	●	-	-
	in Verbindung mit edition one		640,- 537,82	-	-	●	●
	in Verbindung mit Exterieur S line		640,- 537,82	●	●	-	-
	in Verbindung mit Exterieur advanced		1.640,- 1.378,15	●	●	-	-
	Räder Audi Sport, 5-Doppelspeichen, schwarz metallic, glanzgedreht², 8,5 J x 20, Reifen 245/35 R 20 Leichtmetallräder, Größe 8,5 J x 20 mit Reifen 245/35 R 20 Ein Angebot der Audi Sport GmbH	U43	3.240,- 2.722,69	●	●	-	-
	in Verbindung mit edition one		1.440,- 1.210,08	-	-	●	●
	in Verbindung mit Exterieur S line		1.440,- 1.210,08	●	●	-	-
	in Verbindung mit Exterieur advanced		2.440,- 2.050,42	●	●	-	-

Sommerräder

		Bestellschlüssel	EUR inkl. 19% MwSt. ¹ EUR ohne MwSt. ¹	A5 Limousine	A5 Avant	S5 Limousine	S5 Avant
	Räder Audi Sport, 5-Arm-Falx, grau seidenmatt, glanzgedreht², 8,5 J x 20, Reifen 245/35 R 20 Leichtmetallräder, Größe 8,5 J x 20 mit Reifen 245/35 R 20 Ein Angebot der Audi Sport GmbH	U36	3.240,- 2.722,69 1.440,- 1.210,08	●	●	-	-
	in Verbindung mit edition one		1.440,- 1.210,08	●	●	●	●
	in Verbindung mit Exterieur S line		1.440,- 1.210,08	●	●	-	-
	in Verbindung mit Exterieur advanced		2.440,- 2.050,42	●	●	-	-
	Räder Audi Sport, Vielspeichen-S, schwarz metallic, glanzgedreht², 8,5 J x 20, Reifen 245/35 R 20 gewichtsoptimierte Leichtmetallräder, geschmiedet, Größe 8,5 J x 20 mit Reifen 245/35 R 20 Ein Angebot der Audi Sport GmbH	F19	3.540,- 2.974,79 1.740,- 1.462,18	●	●	-	-
	in Verbindung mit edition one		1.740,- 1.462,18	●	●	●	●
	in Verbindung mit Exterieur S line		1.740,- 1.462,18	●	●	-	-
	in Verbindung mit Exterieur advanced		2.740,- 2.302,52	●	●	-	-
	Räder Audi Sport, Vielspeichen-S, schwarz metallic, neodymgold matt, glanzgedreht², 8,5 J x 20, Reifen 245/35 R 20 gewichtsoptimierte Leichtmetallräder, geschmiedet, Größe 8,5 J x 20 mit Reifen 245/35 R 20 Ein Angebot der Audi Sport GmbH	F16	3.640,- 3.058,82 1.840,- 1.546,22	●	●	-	-
	in Verbindung mit edition one		1.840,- 1.546,22	●	●	●	●
	in Verbindung mit Exterieur S line		1.840,- 1.546,22	●	●	-	-
	in Verbindung mit Exterieur advanced		2.840,- 2.386,55	●	●	-	-

Winterräder

		Bestellschlüssel	EUR inkl. 19% MwSt. ¹ EUR ohne MwSt. ¹	A5 Limousine	A5 Avant	S5 Limousine	S5 Avant
	Räder, 5-Doppelspeichen mit Aeroblende, 7,5 J x 17, Winterreifen 215/55 R 17 Leichtmetallräder, Größe 7,5 J x 17 mit Reifen 215/55 R 17; schneekettentauglich, zulässige Höchstgeschwindigkeit 210 km/h	2WD	1.300,- 1.092,44	●	●	-	-
	Räder, 5-Doppelspeichen, 8,0 J x 18, Winterreifen 235/45 R 18 Leichtmetallräder, Größe 8,0 J x 18 mit Reifen 235/45 R 18; schneekettentauglich, zulässige Höchstgeschwindigkeit 210 km/h	2WB	2.300,- 1.932,77	●	●	●	●
	Räder, 5-Doppel-Y-Speichen, 8,0 J x 19, Winterreifen 245/40 R 19 Leichtmetallräder, Größe 8,0 J x 19 mit Reifen 245/40 R 19; nicht schneekettentauglich, zulässige Höchstgeschwindigkeit 210 km/h	2WC	3.100,- 2.605,04	●	●	-	-
	Räder, 5-Doppel-V-Speichen, graphitgrau, glanzgedreht, 8,0 J x 19, Winterreifen 245/40 R 19 Größe 8,0 J x 19 mit Reifen 245/40 R 19; nicht schneekettentauglich, zulässige Höchstgeschwindigkeit 210 km/h	7BH	3.300,- 2.773,11	-	-	●	●

● = als Sonderausstattung lieferbar ○ = Serienausstattung ● = Serien-/Sonderausstattung modellabhängig - = kein Angebot.
Erläuterungen zu den Fußnoten finden Sie ab Seite 159. Informationen zur Klassifizierung von Reifenparametern finden Sie auf Seite 153.

Räder Sonstiges

		Bestellschlüssel	EUR inkl. 19% MwSt. ¹ EUR ohne MwSt. ¹	A5 Limousine	A5 Avant	S5 Limousine	S5 Avant
Reifen 245/40 R 19 98Y XL Performance				-	-	○	○
Reifen 245/35 R 20 98Y XL Performance	performanceoptimierter Reifen, für eine verbesserte Fahrdynamik und ein optimiertes Bremsverhalten Hinweis: nur in Verbindung mit Rädern 20 Zoll	HH0	200,- 168,07 ohne Mehrpreis	●	●	-	-
Reifen 235/45 R 18 98Y XL mit Notlaufeigenschaften	Hinweis: nur in Verbindung mit Rädern 18 Zoll	83M	200,- 168,07	●	●	-	-
Reifen 245/40 R 19 98Y XL mit Notlaufeigenschaften	Hinweis: nur in Verbindung mit Rädern 19 Zoll	83N	200,- 168,07	●	●	-	-
Reifen 245/35 R 20 95Y XL mit Notlaufeigenschaften	Hinweis: nur in Verbindung mit Rädern 20 Zoll	83P	200,- 168,07	●	●	●	●
Reifen 245/40 R19 98Y XL mit Notlaufeigenschaften, Performance		84A	200,- 168,07	-	-	●	●
Reifenreparaturset	Mit dem Reifendichtmittel und dem 12-Volt-Kompressor kann bei Fahrzeugen ohne vollwertiges Reserverad oder Notlauf- rad im Falle einer Reifenpanne der Reifen provisorisch repariert werden. Für die Weiterfahrt, z. B. in die Werkstatt, sind maximal 80 km/h Höchstgeschwindigkeit erlaubt.			○	○	○	○
Reifendruck-Kontrollanzeige	Bei Druckverlust an einem oder mehreren Rädern erfolgt eine optische und akustische Warnung im Audi virtual cockpit plus.			○	○	○	○
Reifendruck-Kontrollsystem	Während der Fahrt überwachen Reifendrucksensoren den eingestellten Luftdruck der Räder. Auch bei werkseitig gelieferten Winterrädern. Bei Druckverlust an einem oder mehreren Rädern erfolgt eine optische und akustische Warnung im Audi virtual cockpit und im MMI. Der Status der Luftdrücke und der Temperaturen der einzelnen Räder wird beim Fahren im MMI-System angezeigt. Hinweis: nur in Verbindung mit Tech Plus oder Tech pro	7K3	300,- 252,10	●	●	●	●
Radschrauben diebstahlhemmend	nur durch mitgelieferten Adapter zu lösen	1PD	40,- 33,61	●	●	●	●

● = als Sonderausstattung lieferbar ○ = Serienausstattung ● = Serien-/Sonderausstattung modellabhängig - = kein Angebot.

Erläuterungen zu den Fußnoten finden Sie ab Seite 159. Informationen zur Klassifizierung von Reifenparametern finden Sie auf Seite 153.



		Bestellschlüssel	EUR inkl. 19% MwSt. ¹ EUR ohne MwSt. ¹	A5 Limousine	A5 Avant	S5 Limousine	S5 Avant
Audi Neuwagen-Reifengarantie	<p>Die Audi Neuwagen-Reifengarantie mit 36 Monaten Laufzeit ab Fahrzeugübergabe an den Erstkunden – für alle Audi Modelle¹⁴</p> <p>Mit dem Erwerb Ihres neuen Audi durch Kauf, Finanzierung oder Leasing erhalten Sie auf alle ab Werk am Fahrzeug montierten Audi Original-Reifen die Audi Neuwagen-Reifengarantie inklusive. Hiervon erfasst sind auch zusätzliche Audi Original-Reifen als Teil von Winterkompletträdern (4 Stück), die Sie zusammen mit Ihrem neuen Audi erwerben.</p>	Y4R	ohne Mehrpreis	●	●	●	●

Licht





		Bestellschlüssel	EUR inkl. 19% MwSt. ¹ EUR ohne MwSt. ¹	A5 Limousine	A5 Avant	S5 Limousine	S5 Avant
Tagesfahrlicht mit Assistenzfahrlicht und Coming- und Leaving-Home-Funktion automatisch				○	○	○	○
Vorbereitung für weitere Lichtfunktionen	Nach Auslieferung des Fahrzeugs können weitere Functions on Demand-Funktionen bei Bedarf über den myAudi Shop gebucht werden. Dazu besuchen Sie einfach den Online-Shop, den Sie über myAudi erreichen. Dort kann auch die passende Laufzeit gewählt werden. Hinweis: Serie für A5 basis			○/-	○/-	-	-
Scheinwerfer	 <p>Die Scheinwerfer in LED-Technologie erzeugen eine tageslichtähnliche Ausleuchtung der Fahrbahn und überzeugen durch einen geringen Energieverbrauch, eine hohe Lebensdauer und eine gute Sichtbarkeit für andere.</p> <p>Die Scheinwerfer in LED-Technologie beinhalten folgende Funktionalitäten:</p> <ul style="list-style-type: none"> ▶ Tagfahrlicht ▶ Abblendlicht ▶ Fernlicht ▶ Positionslicht ▶ Blinklicht <p>Hinweis: Serie für A5 basis</p>			○/-	○/-	-	-

Licht

		Bestellschlüssel	EUR inkl. 19% MwSt. ¹	EUR ohne MwSt. ¹	A5 Limousine	A5 Avant	S5 Limousine	S5 Avant
LED-Scheinwerfer plus	 <p>Die LED-Scheinwerfer erzeugen eine tageslichtähnliche Ausleuchtung der Fahrbahn und überzeugen durch einen geringen Energieverbrauch, eine hohe Lebensdauer und eine gute Wahrnehmung für andere. Zusätzlich verringert das Allwetterlicht die Eigenblendung bei schlechten Sichtverhältnissen.</p> <p>Die LED-Scheinwerfer plus beinhalten folgende Funktionalitäten:</p> <ul style="list-style-type: none"> ▶ optisch aufgewertetes Tagfahrlicht ▶ Abblendlicht ▶ Fernlicht ▶ Positionslicht ▶ Blinklicht ▶ Allwetterlicht (zur Verringerung der Eigenblendung bei schlechten Sichtverhältnissen sowie zur Ausleuchtung des Rangierbereichs beim Rückwärtsfahren) ▶ Abbiegelicht (Ergänzung der seitlichen Ausleuchtung bei engen Kurven und beim Abbiegen) ▶ Autobahnlicht (erweiterte Leuchtreichweite bei hohen Geschwindigkeiten) ▶ Rangierlicht (Ausleuchtung des Rangierbereichs vorn seitlich beim Rückwärtsfahren) ▶ statisches Kurvenlicht ▶ automatisch-dynamische Leuchtweitenregulierung ▶ Kreuzungslicht <p>Hinweis: Serie für edition one</p>	8IT			●	●	○	○
Matrix LED-Scheinwerfer	 <p>Die Audi Matrix LED-Technologie ermöglicht eine präzise und hoch aufgelöste Ausleuchtung der Straße. Blendeffekte für entgegenkommende bzw. vorausfahrende Fahrzeuge können deutlich reduziert werden.</p> <p>Die Scheinwerfersignatur wird zum elementaren Bestandteil einer unverwechselbaren Designsprache. Die dynamische Lichtinszenierung der Coming-Home-/Leaving-Home-Funktion sorgt für zusätzliche Helligkeit auf dem Weg vom bzw. zum Fahrzeug.</p> <p>Das dynamische Blinklicht der Matrix LED-Scheinwerfer läuft beim Blinken immer zur Außenseite in Abbiegerichtung und ist dadurch gut wahrnehmbar.</p> <p>Die Matrix LED-Scheinwerfer mit dynamischer Lichtinszenierung und dynamischem Blinklicht beinhalten folgende Funktionalitäten:</p> <ul style="list-style-type: none"> ▶ digitales Tagfahrlicht mit bis zu acht wählbaren digitalen Lichtsignaturen⁷ ▶ Abblendlicht 	8IY			●	●	●	●

		Bestellschlüssel	EUR inkl. 19% MwSt. ¹ EUR ohne MwSt. ¹	A5 Limousine	A5 Avant	S5 Limousine	S5 Avant
Matrix LED-Scheinwerfer (Fortsetzung)	<ul style="list-style-type: none"> ▶ Fernlicht ▶ Positionslicht ▶ dynamisches Blinklicht ▶ Abbiegelicht (Ergänzung der seitlichen Ausleuchtung beim Abbiegen) ▶ Allwetterlicht (zur Verringerung der Eigenblendung bei schlechten Sichtverhältnissen) ▶ Rangierlicht (Ausleuchtung des Rangierbereichs vorn seitlich beim Rückwärtsfahren) ▶ statisches Kurvenlicht (Ergänzung der seitlichen Ausleuchtung in engen Kurven) ▶ Autobahnlicht (erweiterte Leuchtreichweite bei hohen Geschwindigkeiten) ▶ automatisch-dynamische Leuchtweitenregulierung ▶ dynamische Lichtinszenierung der Coming-Home-/Leaving-Home-Funktion im Stand <p>Hinweis: nur in Verbindung mit Tech-Paket plus bestellbar</p>						
LED-Heckleuchten	 <p>Die Lichtsignatur ist ein sichtbares Erkennungszeichen nach hinten.</p> <p>Die Heckleuchten in LED-Technologie ermöglichen durch die schnellere Aktivierung des Schluss- und Bremslichts eine frühere Wahrnehmung durch den nachfolgenden Verkehr.</p> <p>Die LED-Heckleuchten umfassen:</p> <ul style="list-style-type: none"> ▶ Blinkleuchten ▶ Bremsleuchten ▶ Schlussleuchten ▶ Heckkennzeichenleuchten ▶ Rückfahrleuchten <p>Hinweis: Serie für A5 basis</p>			O/-	O/-	-	-

Licht



		Bestellschlüssel	EUR inkl. 19% MwSt. ¹ EUR ohne MwSt. ¹	A5 Limousine	A5 Avant	S5 Limousine	S5 Avant
LED-Heckleuchten pro	 <p>Die Lichtsignatur mit durchgehendem Leuchtenband ist ein sichtbares Erkennungszeichen nach hinten.</p> <p>Das durchgehende Leuchtenband im Heck verbindet die Heckleuchten und ist ein optisches Design-Highlight.</p> <p>Die Bremsleuchten in LED-Technologie ermöglichen durch die schnellere Aktivierung eine frühere Wahrnehmung durch den nachfolgenden Verkehr.</p> <p>Das dynamische Blinklicht läuft beim Blinken immer zur Außenseite in Abbiegerichtung und ist dadurch gut wahrnehmbar.</p> <p>Die dynamische Lichtinszenierung der Coming-Home-/Leaving-Home-Funktion über das gesamte Leuchtenband setzt ein progressives Statement und sorgt für zusätzliche Helligkeit auf dem Weg vom bzw. zum Fahrzeug.</p> <p>Die LED-Heckleuchten pro umfassen:</p> <ul style="list-style-type: none"> ▶ dynamische Blinkleuchten ▶ Bremsleuchten ▶ Schlussleuchten ▶ Heckkennzeichenleuchten ▶ Rückfahrleuchten ▶ durchgehendes Leuchtenband ▶ dynamische Lichtinszenierung der Coming-Home-/Leaving-Home-Funktion im Stand <p>Hinweis: Serie für edition one</p>	8VP		●	●	○	○
Digitale OLED-Heckleuchten⁵	 <p>Die zweite Generation der innovativen, digitalen OLED-Technologie der Heckleuchten ermöglicht ein neues Level neuartigen Lichtdesigns und erreicht eine beeindruckende Homogenität sowie scharfe Kontraste in der Ausleuchtung.</p> <p>Die Lichtsignatur mit durchgehendem Leuchtenband ist ein sichtbares Erkennungszeichen nach hinten. Dreidimensionale Effekte ermöglichen eindrucksvolle Lichtszenarien und -inszenierungen. Über das MMI oder die myAudi App^{7, 15} kann zwischen bis zu acht verschiedenen Schlusslichtsignaturen gewählt werden.</p> <p>Die digitalen OLED-Heckleuchten beinhalten:</p> <ul style="list-style-type: none"> ▶ dynamische Blinkleuchten ▶ durchgehendes Leuchtenband ▶ dynamische Lichtinszenierung der Coming-Home-/Leaving-Home-Funktion ▶ bis zu acht wählbare digitale Lichtsignaturen⁷ ▶ Annäherungserkennung^{16, 17} ▶ Kommunikationslicht^{16, 17} 	8VY		●	●	●	●

● = als Sonderausstattung lieferbar ○ = Serienausstattung ● = Serien-/Sonderausstattung modellabhängig – = kein Angebot. Erläuterungen zu den Fußnoten finden Sie ab Seite 159.

		Bestellschlüssel	EUR inkl. 19% MwSt. ¹ EUR ohne MwSt. ¹	A5 Limousine	A5 Avant	S5 Limousine	S5 Avant
Digitale OLED-Heckleuchten (Fortsetzung)	<p>Das Kommunikationslicht^{16, 17} warnt andere Verkehrsteilnehmende vorausschauend vor Unfall- und Pannenstellen durch die Anzeige von Warnsymbolen in der digitalen OLED-Heckleuchte. Dazu werden die Daten der lokalen Gefahreninformation genutzt, die vor Ereignissen auf der Route wie Pannen, Unfällen, Sichtbehinderungen und Schleudergefahren warnt.</p> <p>Des Weiteren wird im Kommunikationslicht^{16, 17} durch die Funktion Annäherungserkennung^{16, 17} die beleuchtete Fläche der digitalen OLED-Segmente automatisch vergrößert, wenn sich andere Verkehrsteilnehmende dem stehenden Fahrzeug von hinten annähern.</p> <p>Während eines automatisierten Parkvorgangs^{4, 7, 18} zeigt das Kommunikationslicht^{16, 17} mit einer spezifischen Schlusslichtsignatur ein entsprechendes Hinweissymbol innerhalb der digitalen OLED-Heckleuchte an.</p> <p>Die Aufteilung der OLEDs in kleine, einzeln ansteuerbare Segmente mit dreidimensionalem Effekt ermöglicht dank eindrucksvoller Inszenierung neue Lichtszenarien. Fast futuristisch mutet die dynamische Lichtinszenierung der Coming-Home-/Leaving-Home-Funktion an. Auch sie ist auf die gewählte Schlusslichtsignatur abgestimmt und sorgt für zusätzliche Helligkeit auf dem Weg vom bzw. zum Fahrzeug.</p> <p>Hinweis: nur in Verbindung mit Tech-Paket pro und einem optionalen Interieurpaket bestellbar</p>						
Fernlichtassistent⁵	 <p>Durch automatisches Ein- und Ausschalten des Fernlichts wird das Blenden des Gegenverkehrs und anderer Verkehrsbeteiligter innerhalb der Systemgrenzen vermindert.</p> <p>Der Fernlichtassistent bietet:</p> <ul style="list-style-type: none"> ▶ selbstständige Erkennung von Scheinwerfern des Gegenverkehrs, Rückleuchten anderer Fahrzeuge und Lichtquellen von Ortschaften im Rahmen der Systemgrenzen ▶ automatisches Ein- oder Ausschalten des Fernlichts je nach Verkehrssituation ▶ Verbesserung der Sicht und einen Zugewinn an Komfort <p>Hinweis: Serie für edition one</p>	8G1		●	●	○	○

Spiegel



		Bestellschlüssel	EUR inkl. 19% MwSt. ¹ EUR ohne MwSt. ¹	A5 Limousine	A5 Avant	S5 Limousine	S5 Avant
Außenspiegelgehäuse in Wagenfarbe 	Hinweis: nur für A5/S5 basis	6FA	ohne Mehrpreis	O/-	O/-	●/-	●/-
Außenspiegelgehäuse schwarz 	Hinweis: Serie für edition one; Bestandteil von Exterieurpaket schwarz; nur in Verbindung mit Exterieur S line			O/-	O/-	O/-	O/-
Außenspiegelgehäuse in Aluminiumoptik 				-	-	O	O

Spiegel

		Bestellschlüssel	EUR inkl. 19 % MwSt. ¹ EUR ohne MwSt. ¹	A5 Limousine	A5 Avant	S5 Limousine	S5 Avant
Außenspiegelgehäuse Carbon	setzen markante und sportliche Akzente	6FQ	650,- 546,22	●	●	●	●
Projektionsleuchte in den Außenspiegeln	Die Projektionsleuchte an der Unterseite der Außenspiegel projiziert ein grafisches Element auf den Untergrund. Dies sorgt nicht nur für eine Verbesserung der Ausleuchtung im Einstiegsbereich des Fahrzeugs beim Ein- und Aussteigen, sondern auch für einen ausdrucksstarken Blickfang. Hinweis: Serie für edition one			○/-	○/-	○	○







Audi



A5 Avant
75i quattro

Dachsysteme





		Bestellschlüssel	EUR inkl. 19% MwSt. ¹ EUR ohne MwSt. ¹	A5 Limousine	A5 Avant	S5 Limousine	S5 Avant
Dachreling Aluminiumoptik	Hinweis: Serie für A5/S5 Avant basis; nicht in Verbindung mit Exterieurpaket schwarz			-	O/-	-	O/-
Dachreling schwarz	Hinweis: Serie für edition one; Bestandteil von Exterieurpaket schwarz			-	O/-	-	O/-
							
Panorama-Glasdach mit schaltbarer Transparenz		3FP	2.100,- 1.764,71	●	●	●	●
	<p>A5/S5 Limousine: Das Panorama-Glasdach mit schaltbarer Transparenz ermöglicht den zügigen Wechsel zwischen einem lichtdurchfluteten Innenraum oder wirksamen Blendschutz.</p> <p>Die Klimakomfortscheibe ist in sechs Segmenten transparent bzw. intransparent schaltbar. Die Bedienung erfolgt über eine Taste im Dachmodul. Wählen Sie eine voreingestellte Transparenz oder steuern Sie die sechs Segmente wie einen „digitalen Vorhang“.</p> <p>Wenn das Fahrzeug abgestellt wird, schaltet das Panorama-Glasdach automatisch auf intransparent, wodurch der Einblick von außen ins Fahrzeug verhindert wird (Privacy-Modus). Beim nächsten Motorstart wird der zuletzt eingestellte Zustand wiederhergestellt.</p> <p>A5/S5 Avant: Das Panorama-Glasdach mit schaltbarer Transparenz ermöglicht den zügigen Wechsel zwischen einem lichtdurchfluteten Innenraum oder wirksamen Blendschutz.</p> <p>Die Klimakomfortscheibe ist in neun Segmenten transparent bzw. intransparent schaltbar. Die Bedienung erfolgt über eine Taste im Dachmodul. Wählen Sie eine voreingestellte Transparenz oder steuern Sie die neun Segmente wie einen „digitalen Vorhang“.</p> <p>Wenn das Fahrzeug abgestellt wird, schaltet das Panorama-Glasdach automatisch auf intransparent, wodurch der Einblick von außen ins Fahrzeug verhindert wird (Privacy-Modus). Beim nächsten Motorstart wird der zuletzt eingestellte Zustand wiederhergestellt.</p>						

Verglasung



		Bestellschlüssel	EUR inkl. 19 % MwSt. ¹ EUR ohne MwSt. ¹	A5 Limousine	A5 Avant	S5 Limousine	S5 Avant
Klarglas				○	○	○	○
Wärmeschutz- und Akustikverglasung Frontscheibe	Durch die Akustikfolie wird das Geräuschniveau im Innenraum verbessert.			○	○	○	○
Beheizbare Wärmeschutzverglasung Frontscheibe	Beheizbare Wärmeschutzverglasung mit Heizdrähten. Bei eingeschalteter Enteisungsfunktion besteht die Möglichkeit zur automatischen Aktivierung der Heizdrähte bei kalten Außentemperaturen. Hinweis: nur in Verbindung mit Telefonablage mit induktiver Ladefunktion und Mobilfunk-Koppelantenne, Tech pro und einem optionalen Interieurpaket; nicht erhältlich in Verbindung mit MMI experience pro	4GX	420,- 352,94	●	●	●	●
Scheiben seitlich und hinten in Wärmeschutzverglasung	Die grün getönten Scheiben reflektieren UV-Strahlung und können damit das Aufheizen des Fahrzeuginnenraums reduzieren. Die beheizbare Heckscheibe kann über eine Zeitschaltung gesteuert werden.			○	○	○	○
Akustikverglasung für Türscheiben vorn	Vordere Türscheiben in Akustikverglasung sorgen für eine verbesserte Außengeräuschkämmung.	VW5	190,- 159,66	●	●	●	●
Sonnenschutzverglasung abgedunkelt	schützt vor Sonneneinstrahlung und unerwünschten Einblicken in den hinteren Fahrzeuginnenraum Sie besteht aus einer abgedunkelten Heckscheibe sowie abgedunkelten hinteren Tür- und Seitenscheiben.	QL5	420,- 352,94	●	●	●	●
							
Sonnenschutzrollo manuell für die Türscheiben hinten	Das Sonnenschutzrollo ist manuell aus- und einfahrbar. Zur Fixierung kann es am Fensterrahmen oben eingehängt werden. Dadurch wird der Fahrzeuginnenraum im Fond bei Sonneneinstrahlung verdunkelt und vor neugierigen Blicken von außen verdeckt. Bei Nichtgebrauch kann das Sonnenschutzrollo im Fensterschacht vollständig versenkt werden.	3Y4	180,- 151,26	●	●	●	●
							

● = als Sonderausstattung lieferbar ○ = Serienausstattung ● = Serien-/Sonderausstattung modellabhängig – = kein Angebot. Erläuterungen zu den Fußnoten finden Sie ab Seite 159.



Weitere Außenausstattungen

		Bestellschlüssel	EUR inkl. 19% MwSt. ¹	EUR ohne MwSt. ¹	A5 Limousine	A5 Avant	S5 Limousine	S5 Avant
Stoßfänger	Kühlerschutzgitter und Diffusor schwarz matt genarbt Hinweis: Serie für A5 basis				O/-	O/-	-	-
Stoßfänger S line	 <p>Front:</p> <ul style="list-style-type: none"> ▶ Kühlerschutzgitter in Phantomschwarz ▶ Rahmen der Lufteinlässe in Chromoptik matt anthrazit <p>Seite:</p> <ul style="list-style-type: none"> ▶ verbreiterte Schwellerleiste in Schwarz <p>Heck:</p> <ul style="list-style-type: none"> ▶ S-Diffusor in Phantomschwarz ▶ Einleger Diffusor in Chromoptik matt anthrazit <p>Hinweis: Serie für edition one</p>				O/-	O/-	-	-
Stoßfänger S-Modell	 <p>Fahrzeugfront:</p> <ul style="list-style-type: none"> ▶ S-Kühlerschutzgitter in Titanschwarz matt und Lufteinlassrahmen in Chromoptik matt silber <p>Seite:</p> <ul style="list-style-type: none"> ▶ verbreiterte Schwellerleiste in Chromoptik matt silber <p>Heck:</p> <ul style="list-style-type: none"> ▶ S-Diffusor in Titanschwarz matt ▶ Einleger Diffusor in Chromoptik matt silber 				-	-	O	O
Türgriffe in Wagenfarbe	Hinweis: Serie für A5/S5 basis				O/-	O/-	O/-	O/-
Türgriffe schwarz	Hinweis: Serie für edition one; Bestandteil von Exterieurpaket schwarz				O/-	O/-	O/-	O/-
Fensterzierleisten Aluminiumoptik	Hinweis: Serie für A5/S5 basis				O/-	O/-	O/-	O/-

Weitere Außenausstattungen

	Bestellschlüssel	EUR inkl. 19% MwSt. ¹ EUR ohne MwSt. ¹	A5 Limousine	A5 Avant	S5 Limousine	S5 Avant
<p>Fensterzierleisten und Anbauteile dunkel</p>  <p>Die Ausstattung beinhaltet:</p> <ul style="list-style-type: none"> ▶ dunkle Akzente im Bereich der Fahrzeugfront, der Seite und des Hecks ▶ Audi Ringe vorn und hinten in Anthrazitgrau <p>Hinweis: Serie für edition one; Bestandteil von Exterieurpaket schwarz; nur in Verbindung mit Exterieur S line</p>			O/-	O/-	O/-	O/-
<p>Exterieur advanced</p>   <p>Das Exterieur der Ausstattungslinie advanced wird durch dynamische Designelemente mit stilvollen Akzenten betont.</p> <p>Die Ausstattungslinie advanced beinhaltet:</p> <ul style="list-style-type: none"> ▶ Stoßfänger advanced mit Kühlerschutzgitter und Diffusor in Scandiumgrau sowie Einleger Diffusor in Selenitsilber matt ▶ in Verbindung mit Rädern, 5-Arm-Twist, 8,0 J x 18, Reifen 235/45 R 18 <p>Hinweis: nur für A5 basis</p>	PY1	1.100,- 924,37	●/-	●/-	-	-

● = als Sonderausstattung lieferbar ○ = Serienausstattung ◐ = Serien-/Sonderausstattung modellabhängig - = kein Angebot.
Erläuterungen zu den Fußnoten finden Sie ab Seite 159. Informationen zur Klassifizierung von Reifenparametern finden Sie auf Seite 153.

		Bestellschlüssel	EUR inkl. 19% MwSt. ¹ EUR ohne MwSt. ¹	A5 Limousine	A5 Avant	S5 Limousine	S5 Avant
Exterieur S line							
	<p>Die Sportlichkeit kommt sehr wirkungsvoll durch dynamische Designelemente und markante Akzente zur Geltung. Das S-Sportfahrwerk mit strafferer Feder-Dämpferabstimmung und Tieferlegung um 20 mm (gegenüber dem Audi A5 mit Standardfahrwerk) trägt zu direkterem Fahrbahnkontakt und sportlicherem Handling bei.</p> <p>Die Ausstattungslinie Exterieur S line beinhaltet:</p> <p>Fahrzeugfront:</p> <ul style="list-style-type: none"> ▶ Stoßfänger S line ▶ Kühlerschutzgitter in Phantomschwarz ▶ Rahmen der Lufteinlässe in Chromoptik matt anthrazit 	PY2	2.650,- 2.226,89	●	●	-	-
	<p>Seite:</p> <ul style="list-style-type: none"> ▶ Räder, 5-Doppel-V-Speichen, graphitgrau, glanzgedreht², 8,0 J x 19, Reifen 245/40 R 19 ▶ nur in Verbindung mit S-Sportfahrwerk mit strafferer Feder-Dämpferabstimmung und Tieferlegung um 20 mm (gegenüber dem Audi A5 mit Standardfahrwerk) ▶ verbreiterte Schwellerleiste in Schwarz ▶ Außenspiegelgehäuse in Wagenfarbe ▶ Fensterzierleisten Aluminiumoptik ▶ Dachreling Aluminiumoptik (nur für A5 Avant) 						
	<p>Heck:</p> <ul style="list-style-type: none"> ▶ Stoßfänger S line ▶ S-Diffusor in Phantomschwarz ▶ Einleger Diffusor in Chromoptik matt anthrazit <p>Hinweis: Serie für edition one</p>						

Weitere Außenausstattungen

	Bestellschlüssel	EUR inkl. 19% MwSt. ¹ EUR ohne MwSt. ¹	A5 Limousine	A5 Avant	S5 Limousine	S5 Avant
<p>Exterieurpaket schwarz</p>    <p>Schwarze Designelemente erzeugen einen eindrucksvollen Kontrast zur Fahrzeuglackierung. Dadurch kommen die Sportlichkeit und das progressive Design noch mehr zur Geltung.</p> <p>Das Exterieurpaket schwarz beinhaltet:</p> <ul style="list-style-type: none"> ▶ Außenspiegelgehäuse schwarz ▶ Fensterzierleisten und Anbauteile dunkel mit Audi Ringen vorn und hinten in Anthrazitgrau ▶ Türgriffe schwarz ▶ Endrohrblenden verchromt dunkel ▶ Dachreling schwarz (nur bei A5/S5 Avant) ▶ seitliche Schwellerleiste schwarz <p>Hinweis: nur für A5/S5 basis; nur in Verbindung mit Exterieur S line</p>	PAH	910,- 764,71	●/-	●/-	●/-	●/-

		Bestellschlüssel	EUR inkl. 19% MwSt. ¹ EUR ohne MwSt. ¹	A5 Limousine	A5 Avant	S5 Limousine	S5 Avant
Einstiegs-LED mit Logoprojektion vorn	 <p>projiziert beim Öffnen der Seitentüren vorn ein weiß-rotes Raute-S-Logo mittels LED-Technik auf den Untergrund Dies sorgt nicht nur für eine gesteigerte Helligkeit beim Ein- und Aussteigen, sondern auch für eine individuelle Optik. Hinweis: nur in Verbindung mit Ambiente-Lichtpaket, Exterieur S line und einem optionalen Interieurpaket</p>	9TF	125,- 105,04	●	●	●	●
Modellkennzeichnung am Heck				○	○	○	○
Entfall Modellkennzeichnung am Heck		2Z0	ohne Mehrpreis	●	●	●	●
Standardabgasanlage	<p>bei Fahrzeugen mit Ottomotor in symmetrischer Endrohroptik links und rechts in Chrom bei Fahrzeugen mit Dieselmotor mit Doppelrohr links in Chrom Hinweis: Serie A5/S5 basis</p>			○/–	○/–	○/–	○/–
Endrohrblenden verchromt dunkel	Hinweis: Serie für edition one; Bestandteil von Exterieurpaket schwarz			○/–	○/–	○/–	○/–
Vorbereitung für Anhängervorrichtung	<p>Die Ausstattung ermöglicht die spätere Nachrüstung einer Anhängervorrichtung und beinhaltet bereits die dafür notwendigen technischen Voraussetzungen. Eine Anhängervorrichtung ist über Audi Original Zubehör erhältlich. Sie sollte durch eine Fachwerkstatt nachgerüstet werden, da unter Umständen zusätzliche Umbauten am Fahrzeug erforderlich sind.</p>	1M5	200,- 168,07	●	●	●	●

Weitere Außenausstattungen

	Bestellschlüssel	EUR inkl. 19% MwSt. ¹ EUR ohne MwSt. ¹	A5 Limousine	A5 Avant	S5 Limousine	S5 Avant
<p>Anhängervorrichtung mechanisch schwenkbar⁵</p>  <p>Die Anhängervorrichtung mit mechanisch schwenkbarem Kugelkopf lässt sich komfortabel über eine Taste im Gepäckraum elektrisch entriegeln.</p> <p>Die Gespannstabilisierung erfolgt während der Fahrt über die elektronische Stabilisierungskontrolle (ESC). Eine schwenkbare Systemsteckdose ermöglicht den Dauerbetrieb von elektrischen Geräten im Anhänger oder Wohnwagen. Die Anhängervorrichtung sowie die Systemsteckdose können unsichtbar hinter die Stoßfängerschürze geschwenkt werden.</p> <p>Der Anhängerassistent¹⁹ unterstützt beim Einsatz des Fahrzeugs als Zugfahrzeug und ist kompatibel mit allen Anhängern mit starrer Deichsel. Bei der Rückwärtsfahrt kann das Gespann mit dem Anhängerassistenten¹⁹ automatisch gelenkt werden. Die Richtung wird dabei komfortabel per Touchbedienung auf dem MMI touch-Display gesteuert. Das Kamerabild zeigt bei der Rückwärtsfahrt den Systemzustand und die Reaktion des Gespanns sowie den aktuellen beziehungsweise den gewünschten Knickwinkel an. Bei aktivem System kann die Kollision zwischen Fahrzeug und Hänger beim Rückwärtsfahren vermieden werden.</p>	1D4	1.100,- 924,37	●	●	●	●







Interieur







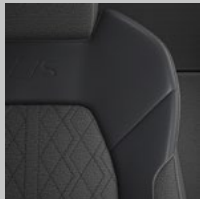





Sitzbezüge/Lederausstattungen



Farbe (Bestellschlüssel)	Schwarz (MI)	Schwarz (GX)	Schwarz (OI)	Schwarz (AR)
Sportsitze vorn	 <ul style="list-style-type: none"> ▶ Stoff Passage (PWD) 	 <ul style="list-style-type: none"> ▶ Leder/Kunstleder-Kombination schwarz (PWL Interieur S)  <ul style="list-style-type: none"> ▶ Mikrofaser Dinamica/ Leder-Kombination mit Rautensteppung schwarz (PWN Interieur S) 	 <ul style="list-style-type: none"> ▶ Stoff schwarz (PWK Interieur S line) 	 <ul style="list-style-type: none"> ▶ Mikrofaser Dinamica/ Leder-Kombination schwarz (YYB Interieur S)
Sportsitz Plus	-	 <ul style="list-style-type: none"> ▶ Leder Feinnappa/ Leder Perlnappa-Kombination perforiert mit Rautensteppung (PWO Interieur S) 	-	-
Sitzmittelbahn	Schwarz	Schwarz	Schwarz	Schwarz
Sitzseitenwangen	Schwarz	Schwarz	Schwarz	Schwarz
Farbnaht im Sitzbezug	-	Stahlgrau	Kardamombeige	Expressrot
Amaturentafel-Oberseite	Schwarz	Schwarz	Schwarz	Schwarz
Amaturentafel-Unterseite	Schwarz	Schwarz	Schwarz	Schwarz
Teppichboden	Schwarz	Schwarz	Schwarz	Schwarz
Dachhimmel	Felsgrau	Schwarz	Schwarz	Schwarz

Sitzbezüge/Lederausstattungen

Farbe (Bestellschlüssel)	Schwarz (FW)	Perlmutterbeige (II)	Pastellsilber (OF)	Muskatbraun (IP)
Normalsitze vorn	 ▶ Leder/Kunstleder-Kombination (PWW)  ▶ Leder/Kunstleder-Kombination schwarz (PWA)	 ▶ Leder/Kunstleder-Kombination beige (PWC)	-	 ▶ Leder/Kunstleder-Kombination braun (PWB)
Sportsitze vorn	 ▶ Leder/Kunstleder-Kombination schwarz (PWE)	 ▶ Leder/Kunstleder-Kombination beige, belüftet (PWF)	 ▶ Leder/Kunstleder-Kombination grau (PWM Interieur S)	 ▶ Leder/Kunstleder-Kombination braun, belüftet (PWT)
Sitzmittelbahn	Schwarz	Perlmutterbeige	Pastellsilber	Muskatbraun
Sitzseitenwangen	Schwarz	Perlmutterbeige	Pastellsilber	Muskatbraun
Farbnaht im Sitzbezug	Stahlgrau	Stahlgrau	Perlmutter Superbright	Stahlgrau
Amaturentafel-Oberseite	Schwarz	Schwarz	Schwarz	Schwarz
Amaturentafel-Unterseite	Schwarz	Schwarz	Schwarz	Schwarz
Teppichboden	Schwarz	Schwarz	Schwarz	Schwarz
Dachhimmel	Felsgrau	Felsgrau	Schwarz	Schwarz

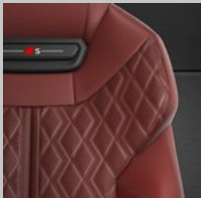
Farbe (Bestellschlüssel)	Arrasrot (OR)	Audi Exclusive (QM)
Sportsitze vorn	-	<ul style="list-style-type: none"> ▶ Leder/Kunstleder-Kombination schwarz (PWL Interieur S) ▶ Leder/Kunstleder-Kombination schwarz-cognacbraun Audi exklusive (YDG Interieur S) ▶ Mikrofaser Dinamica/Leder-Kombination schwarz, Farbnähte Audi exclusive (YN1 Interieur S)
Sportsitz Plus	 <ul style="list-style-type: none"> ▶ Leder Milano perforiert rot mit Rautensteppung (PWV Interieur S) 	<ul style="list-style-type: none"> ▶ Leder jetgrau-ozeanblau Audi exclusive (YDH Interieur S) ▶ Leder schwarz, Farbnähte Audi exklusive (YN2 Interieur S)
Sitzmittelbahn	Arrasrot	Schwarz
Sitzseitenwangen	Arrasrot	Schwarz
Farbnaht im Sitzbezug	Stahlgrau	-
Amaturentafel-Oberseite	Schwarz	Schwarz
Amaturentafel-Unterseite	Schwarz	Schwarz
Teppichboden	Schwarz	Schwarz
Dachhimmel	Schwarz	spezifische Farbe



Sitze und Sitzkomfort





		Bestellschlüssel	EUR inkl. 19% MwSt. ¹	EUR ohne MwSt. ¹	A5 Limousine	A5 Avant	S5 Limousine	S5 Avant
Stoff Passage	<p>für Normalsitze vorn:</p> <ul style="list-style-type: none"> ▶ Sitzmittelbahnen in Stoff Passage ▶ Sitzseitenwangen und Kopfstützen in Stoff uni schwarz <p>Die Sitzbezüge im Fond sind optisch an die Vordersitze angepasst.</p>				○	○	-	-
Mikrofaser Dinamica²⁰/Leder-Kombination mit Rautensteppung und S-Prägung	<p>für Sportsitze vorn:</p> <ul style="list-style-type: none"> ▶ Sitzmittelbahnen in Mikrofaser Dinamica schwarz mit Rautensteppung ▶ Sitzseitenwangen in Leder schwarz ▶ Kopfstützen in Kunstleder schwarz ▶ Kontrastnähte ▶ S-Prägung in den Lehnen der Vordersitze <p>Die Sitzbezüge im Fond sind optisch an die Vordersitze angepasst.</p> <p>Das chromfrei gegerbte, gedeckte Leder akzentuiert die exklusive Anmutung des Fahrzeuginnenraums. Die komplette Durchfärbung und der Oberflächenschutz vermitteln Hochwertigkeit und sorgen für Langlebigkeit, Pflegeleichtigkeit und Lichtechtheit.</p> <p>Hinweis: Bestandteil von ausgewählten Interieurpaketen</p>				-	-	○	○
Normalsitze vorn	 <p>Die Normalsitze vorn bieten angenehmen Sitzkomfort und können mit verschiedenen Sitzbezugmaterialien und -farben kombiniert werden.</p>				○	○	-	-

Sitze und Sitzkomfort

	Bestellschlüssel	EUR inkl. 19% MwSt. ¹ EUR ohne MwSt. ¹	A5 Limousine	A5 Avant	S5 Limousine	S5 Avant
<p>Sportsitze vorn</p>  <p>auf sportliche Ambitionen abgestimmt; Sportsitze vorn mit ausgeprägter Form und individueller Einstellung</p> <p>Die Sportsitze vorn verfügen zusätzlich über:</p> <ul style="list-style-type: none"> ▶ manuell ausziehbare Oberschenkelauflage ▶ optisch integrierte Kopfstützen ▶ ausgeprägte Sitzseitenwangen für besseren Seitenhalt in Kurven 			-	-	○	○
<p>Vordersitze manuell einstellbar</p> <p>Es steht eine Vielzahl manueller Einstellmöglichkeiten zur Verfügung:</p> <ul style="list-style-type: none"> ▶ Sitzhöhe ▶ Sitzlängsposition ▶ Lehnenneigung <p>bei Sportsitzen vorn zusätzlich mit manueller Einstellung von Sitzneigung und Oberschenkelauflage</p>			○	○	-	-
<p>Vordersitze elektrisch einstellbar</p>  <p>Es steht eine Vielzahl elektrischer Einstellmöglichkeiten zur Verfügung:</p> <ul style="list-style-type: none"> ▶ Sitzhöhe ▶ Sitzlängsposition ▶ Sitz- und Lehnenneigung <p>bei Sportsitzen vorn sowie bei Sportsitzen plus vorn zusätzlich mit manueller Einstellung der Oberschenkelauflage</p> <p>bei Sportsitzen plus vorn außerdem mit pneumatischer Einstellung der Lehnenwangen</p> <p>Hinweis: nur in Verbindung mit einem optionalen Interieurpaket bestellbar</p>	3L5	765,- 642,86	●	●	○	○

		Bestellschlüssel	EUR inkl. 19% MwSt. ¹ EUR ohne MwSt. ¹	A5 Limousine	A5 Avant	S5 Limousine	S5 Avant
Memory-Funktion für den Fahrersitz und die Außenspiegel  <p>Die Memory-Funktion für die Fahrerseite bietet zwei Speicherplätze für den elektrisch einstellbaren Fahrersitz und die Außenspiegel. Über die Speichertaste in der Türverkleidung können die Einstellungen gespeichert und abgerufen werden.</p> <p>Durch „Personalisierung“ wird zusätzlich die letzte Sitz-/Außenspiegelposition automatisch im persönlichen Profil gespeichert.</p> <p>Hinweis: nur in Verbindung mit einem Tech-Paket, Vordersitzen elektrisch einstellbar und einem optionalen Interieurpaket</p>	AI1	205,- 172,27	●	●	●	●	
Mittelarmlehne vorn			○	○	-	-	
Komfortmittelarmlehne vorn  <ul style="list-style-type: none"> ▶ stufenlose Höhenverstellung im Bereich von 5 bis 20° oder komplett aufklappbar ▶ mit Memory-Funktion <p>Hinweis: nur in Verbindung mit einem optionalen Interieurpaket bestellbar</p>	6E3		●	●	○	○	
Variable Kopfstützen für die Vordersitze <p>mit manueller Einstellung von Kopfstützenhöhe und -abstand</p> <p>Hinweis: nur in Verbindung mit einem optionalen Interieurpaket bestellbar</p>	5ZC	125,- 105,04	●	●	-	-	
4-Wege-Lendenwirbelstütze für die Vordersitze <p>elektrisch, horizontal und vertikal in vier Richtungen individuell einstellbar, sorgt die Lendenwirbelstütze für eine entspannte, ergonomische Sitzhaltung</p> <p>Hinweis: nur in Verbindung mit einem optionalen Interieurpaket bestellbar</p>	7P1		●	●	○	○	
Kindersitzbefestigung i-Size auf der Beifahrerseite und i-Size und Top Tether auf den äußeren Fondsitzen <p>Normhalterung zur praktischen Befestigung von i-Size und ISOFIX Kindersitzen. Mit dem sogenannten Top Tether steht ein zusätzlicher Befestigungspunkt auf den äußeren Sitzplätzen im Fond zur Verfügung.</p> <p>Die empfohlenen Kindersitze von Audi Original Zubehör erhalten Sie bei Ihrem Audi Partner.</p>			○	○	○	○	

Sitze und Sitzkomfort

		Bestellschlüssel	EUR inkl. 19% MwSt. ¹ EUR ohne MwSt. ¹	A5 Limousine	A5 Avant	S5 Limousine	S5 Avant
Interieur mit Normalsitzen, Leder/Kunstleder-Kombination  <ul style="list-style-type: none"> ▶ 4-Wege-Lendenwirbelstütze für die Vordersitze ▶ Dachhimmel Stoff, Farbe spezifisch ▶ Interieurausstattung ▶ Interieurelemente oben und unten mit Kontrastnaht ▶ Interieurelemente umlaufend Kunstleder ▶ Komfortmittellarmlehne vorn ▶ Leder/Kunstleder-Kombination 		PWW	1.880,- 1.579,83	●	●	-	-
Interieur mit Normalsitzen, Leder/Kunstleder-Kombination schwarz  <p>Das Paket beinhaltet:</p> <ul style="list-style-type: none"> ▶ Normalsitze vorn ▶ Sitzmittelbahnen in Leder schwarz, Sitzseitenwangen und Kopfstützen in Kunstleder schwarz; mit Kontrastnähten (Sitzbezüge im Fond optisch an die Vordersitze angepasst) ▶ 4-Wege-Lendenwirbelstütze für die Vordersitze, elektrisch, horizontal und vertikal in 4 Richtungen individuell einstellbar ▶ Interieurelemente umlaufend Kunstleder: Dekorelemente in der Instrumententafel sowie in den Türen und Türarmauflagen in zur Innenausstattung passendem Kunstleder, mit Kontrastnaht auf den Türarmauflagen ▶ Interieurelemente oben und unten mit Kontrastnaht: Instrumententafeloberseite und Türbrüstung schwarz mit Kontrastnaht; Kniepads an Mittelkonsole in an die Innenausstattung farbangepasstem Kunstleder mit Kontrastnaht ▶ Komfortmittellarmlehne vorn mit stufenloser Höhenverstellung im Bereich von 5° bis 20° oder komplett aufklappbar, inklusive Memory-Funktion ▶ Akzentflächen und Bedientasten schwarz glänzend für Elemente in der Mittelkonsole ▶ Einstiegsleisten mit Aluminiumeinlegern vorn, beleuchtet ▶ Dachhimmel Stoff in Felsgrau ▶ Dekoreinlagen Aluminium matt gebürstet silber für Türverkleidungen vorn und seitliche Spangen der Mittelkonsole ▶ Ambiente-Lichtpaket plus: Das Ambiente-Lichtpaket plus taucht den Innenraum in ein stimmungsvolles, farbiges Licht. Für die Anpassung stehen vordefinierte Farbprofile zur Verfügung. Zusätzlich können ein interaktives und ein individuelles Farbprofil aktiviert werden. 		PWA	2.685,- 2.256,30	●	●	-	-

	Bestellschlüssel	EUR inkl. 19% MwSt. ¹ EUR ohne MwSt. ¹	A5 Limousine	A5 Avant	S5 Limousine	S5 Avant
<p>Interieur mit Normalsitzen, Leder/Kunstleder-Kombination beige</p>  <p>Das Paket beinhaltet:</p> <ul style="list-style-type: none"> ▶ Normalsitze vorn ▶ Sitzmittelbahnen in Leder perlmuttbeige, Sitzseitenwangen und Kopfstützen in Kunstleder perlmuttbeige; mit Kontrastnähten (Sitzbezüge im Fond optisch an die Vordersitze angepasst) ▶ 4-Wege-Lendenwirbelstütze für die Vordersitze, elektrisch, horizontal und vertikal in 4 Richtungen individuell einstellbar ▶ Interieurelemente umlaufend Kunstleder: Dekorelemente in der Instrumententafel sowie in den Türen und Türarmlagen in zur Innenausstattung passendem Kunstleder, mit Kontrastnaht auf den Türarmlagen ▶ Interieurelemente oben und unten mit Kontrastnaht: Instrumententafeloberseite und Türbrüstung schwarz mit Kontrastnaht; Kniepads an Mittelkonsole in an die Innenausstattung farbangepasstem Kunstleder mit Kontrastnaht ▶ Komfortmittelarmlehne vorn mit stufenloser Höhenverstellung im Bereich von 5° bis 20° oder komplett aufklappbar, inklusive Memory-Funktion ▶ Akzentflächen und Bedientasten schwarz glänzend für Elemente in der Mittelkonsole ▶ Einstiegsleisten mit Aluminiumeinlegern vorn, beleuchtet ▶ Dachhimmel Stoff in Felsgrau ▶ Dekoreinlagen Aluminium matt gebürstet silber für Türverkleidungen vorn und seitliche Spangen der Mittelkonsole ▶ Ambiente-Lichtpaket plus: Das Ambiente-Lichtpaket plus taucht den Innenraum in ein stimmungsvolles, farbiges Licht. Für die Anpassung stehen vordefinierte Farbprofile zur Verfügung. Zusätzlich können ein interaktives und ein individuelles Farbprofil aktiviert werden. 	PWC	2.685,- 2.256,30	●	●	-	-

Sitze und Sitzkomfort

	Bestellschlüssel	EUR inkl. 19% MwSt. ¹ EUR ohne MwSt. ¹	A5 Limousine	A5 Avant	S5 Limousine	S5 Avant
<p>Interieur mit Normalsitzen, Leder/Kunstleder-Kombination braun</p>  <p>Das Paket beinhaltet:</p> <ul style="list-style-type: none"> ▶ Normalsitze vorn ▶ Sitzmittelbahnen in Leder muskatbraun, Sitzseitenwangen und Kopfstützen in Kunstleder muskatbraun; mit Kontrastnähten (Sitzbezüge im Fond optisch an die Vordersitze angepasst) ▶ 4-Wege-Lendenwirbelstütze für die Vordersitze, elektrisch, horizontal und vertikal in 4 Richtungen individuell einstellbar ▶ Interieurelemente umlaufend Kunstleder: Dekorelemente in der Instrumententafel sowie in den Türen und Türarmlagen in zur Innenausstattung passendem Kunstleder, mit Kontrastnaht auf den Türarmlagen ▶ Interieurelemente oben und unten mit Kontrastnaht: Instrumententafeloberseite und Türbrüstung schwarz mit Kontrastnaht; Kniepads an Mittelkonsole in Kunstleder schwarz mit Kontrastnaht ▶ Komfortmittellarmlehne vorn mit stufenloser Höhenverstellung im Bereich von 5° bis 20° oder komplett aufklappbar, inklusive Memory-Funktion ▶ Akzentflächen und Bedientasten schwarz glänzend für Elemente in der Mittelkonsole ▶ Einstiegsleisten mit Aluminiumeinlegern vorn, beleuchtet ▶ Dachhimmel Stoff schwarz ▶ Dekoreinlagen Aluminium matt gebürstet silber für Türverkleidungen vorn und seitliche Spangen der Mittelkonsole ▶ Ambiente-Lichtpaket plus: Das Ambiente-Lichtpaket plus taucht den Innenraum in ein stimmungsvolles, farbiges Licht. Für die Anpassung stehen vordefinierte Farbprofile zur Verfügung. Zusätzlich können ein interaktives und ein individuelles Farbprofil aktiviert werden. 	PWB	2.940,- 2.470,59	●	●	-	-
<p>Interieur mit Sportsitzen, Stoff schwarz</p>  <p>Das Paket beinhaltet:</p> <ul style="list-style-type: none"> ▶ Sportsitze vorn mit manuell ausziehbarer Oberschenkelauflage, optisch integrierten Kopfstützen und ausgeprägten Sitzseitenwangen für besseren Seitenhalt in Kurven ▶ Sitzmittelbahnen in Stoff Passage, Sitzseitenwangen und Kopfstützen in Stoff uni schwarz (Sitzbezüge im Fond, optisch an die Vordersitze angepasst) ▶ 4-Wege-Lendenwirbelstütze für die Vordersitze, elektrisch, horizontal und vertikal in 4 Richtungen individuell einstellbar ▶ Komfortmittellarmlehne vorn mit stufenloser Höhenverstellung im Bereich von 5° bis 20° oder komplett aufklappbar, inklusive Memory-Funktion ▶ Dachhimmel Stoff in Felsgrau 	PWD	810,- 680,67	●	●	-	-

	Bestellschlüssel	EUR inkl. 19% MwSt. ¹ EUR ohne MwSt. ¹	A5 Limousine	A5 Avant	S5 Limousine	S5 Avant
<p>Interieur mit Sportsitzen, Leder/Kunstleder-Kombination schwarz</p>  <p>Das Paket beinhaltet:</p> <ul style="list-style-type: none"> ▶ Sportsitze vorn mit manuell ausziehbarer Oberschenkelauflage, optisch integrierten Kopfstützen und ausgeprägten Sitzseitenwangen für besseren Seitenhalt in Kurven ▶ Sitzmittelbahnen in Leder schwarz, Sitzseitenwangen und Kopfstützen in Kunstleder schwarz; mit Kontrastnähten (Sitzbezüge im Fond optisch an die Vordersitze angepasst) ▶ 4-Wege-Lendenwirbelstütze für die Vordersitze, elektrisch, horizontal und vertikal in 4 Richtungen individuell einstellbar ▶ Interieurelemente umlaufend Kunstleder: Dekorelemente in der Instrumententafel sowie in den Türen und Türarmlagen in zur Innenausstattung passendem Kunstleder, mit Kontrastnaht auf den Türarmlagen ▶ Interieurelemente oben und unten mit Kontrastnaht: Instrumententafeloberseite und Türbrüstung schwarz mit Kontrastnaht; Kniepads an Mittelkonsole in an die Innenausstattung farbangepasstem Kunstleder mit Kontrastnaht ▶ Komfortmittellarmlehne vorn mit stufenloser Höhenverstellung im Bereich von 5° bis 20° oder komplett aufklappbar, inklusive Memory-Funktion ▶ Akzentflächen und Bedientasten schwarz glänzend für Elemente in der Mittelkonsole ▶ Einstiegsleisten mit Aluminiumeinlegern vorn, beleuchtet ▶ Dachhimmel Stoff in Felsgrau ▶ Dekoreinlagen Aluminium matt gebürstet silber für Türverkleidungen vorn und seitliche Spangen der Mittelkonsole ▶ Ambiente-Lichtpaket plus: Das Ambiente-Lichtpaket plus taucht den Innenraum in ein stimmungsvolles, farbiges Licht. Für die Anpassung stehen vordefinierte Farbprofile zur Verfügung. Zusätzlich können ein interaktives und ein individuelles Farbprofil aktiviert werden. 	PWE	3.095,- 2.600,84	●	●	-	-

Sitze und Sitzkomfort

Interieur mit Sportsitzen, Leder/Kunstleder-Kombination beige, belüftet



Das Paket beinhaltet:

- ▶ Sportsitze vorn mit Sitzbelüftung, manuell ausziehbarer Oberschenkelauflage, optisch integrierten Kopfstützen und ausgeprägten Sitzseitenwangen für besseren Seitenhalt in Kurven
- ▶ belüftete Sitzmittelbahn der Vordersitze und nicht belüftete Sitzmittelbahn der beiden äußeren Fondsitze in Leder perforiert perlmuttbeige, Sitzseitenwangen und Kopfstützen in Kunstleder perlmuttbeige; mit Kontrastnähten (Sitzbezüge im Fond optisch an die Vordersitze angepasst)
- ▶ Sitzbelüftung vorn mit aktiver Sitzbelüftung der Sitz- und Lehnenmittelbahn der Vordersitze
- ▶ Vordersitze elektrisch einstellbar mit elektrischer Einstellung von Sitzhöhe, Sitzlängsposition, Sitz- und Lehnenneigung sowie manueller Einstellung der Oberschenkelauflage
- ▶ 4-Wege-Lendenwirbelstütze für die Vordersitze, elektrisch, horizontal und vertikal in 4 Richtungen individuell einstellbar
- ▶ Interieurelemente umlaufend Kunstleder: Dekorelemente in der Instrumententafel sowie in den Türen und Türarmauflagen in zur Innenausstattung passendem Kunstleder, mit Kontrastnaht auf den Türarmauflagen
- ▶ Interieurelemente oben und unten mit Kontrastnaht: Instrumententafeloberseite und Türbrüstung schwarz mit Kontrastnaht; Kniepads an Mittelkonsole in an die Innenausstattung farbangepasstem Kunstleder mit Kontrastnaht
- ▶ Komfortmittellarmlehne vorn mit stufenloser Höhenverstellung im Bereich von 5° bis 20° oder komplett aufklappbar, inklusive Memory-Funktion
- ▶ Akzentflächen und Bedientasten schwarz glänzend für Elemente in der Mittelkonsole
- ▶ Einstiegsleisten mit Aluminiumeinlegern vorn, beleuchtet
- ▶ Dachhimmel Stoff in Felsgrau
- ▶ Dekoreinlagen Aluminium matt gebürstet silber für Türverkleidungen vorn und seitliche Spangen der Mittelkonsole
- ▶ Ambiente-Lichtpaket plus: Das Ambiente-Lichtpaket plus taucht den Innenraum in ein stimmungsvolles, farbiges Licht. Für die Anpassung stehen vordefinierte Farbprofile zur Verfügung. Zusätzlich können ein interaktives und ein individuelles Farbprofil aktiviert werden.

Hinweis: nur in Verbindung mit Tech pro

Bestellschlüssel	EUR inkl. 19 % MwSt. ¹ EUR ohne MwSt. ¹	A5 Limousine	A5 Avant	S5 Limousine	S5 Avant
PWF	4.760,- 4.000,00	●	●	-	-

	Bestellschlüssel	EUR inkl. 19% MwSt. ¹ EUR ohne MwSt. ¹	A5 Limousine	A5 Avant	S5 Limousine	S5 Avant
Interieur mit Sportsitzen, Leder/Kunstleder-Kombination braun, belüftet	PWT	5.015,- 4.214,29	●	●	-	-
 <p>Das Paket beinhaltet:</p> <ul style="list-style-type: none"> ▶ Sportsitze vorn mit manuell ausziehbarer Oberschenkelauflage, optisch integrierten Kopfstützen und ausgeprägten Sitzseitenwangen für besseren Seitenhalt in Kurven ▶ belüftete Sitzmittelbahn der Vordersitze und nicht belüftete Sitzmittelbahn der beiden äußeren Fondsitze in Leder perforiert muskatbraun, Sitzseitenwangen und Kopfstützen in Kunstleder muskatbraun, mit Kontrastnähten ▶ Sitzbelüftung vorn mit aktiver Sitzbelüftung der Sitz- und Lehnenmittelbahn der Vordersitze ▶ Vordersitze elektrisch einstellbar mit elektrischer Einstellung von Sitzhöhe, Sitzlängsposition, Sitz- und Lehnenneigung sowie manueller Einstellung der Oberschenkelauflage ▶ 4-Wege-Lendenwirbelstütze für die Vordersitze, elektrisch, horizontal und vertikal in 4 Richtungen individuell einstellbar ▶ Interieurelemente umlaufend Kunstleder: Dekorelemente in der Instrumententafel sowie in den Türen und Türarmlagen in zur Innenausstattung passendem Kunstleder, mit Kontrastnaht auf den Türarmlagen ▶ Interieurelemente oben und unten mit Kontrastnaht: Instrumententafeloberseite und Türbrüstung schwarz mit Kontrastnaht; Kniepads an Mittelkonsole in Kunstleder schwarz mit Kontrastnaht ▶ Komfortmittellarmlehne vorn mit stufenloser Höhenverstellung im Bereich von 5° bis 20° oder komplett aufklappbar, inklusive Memory-Funktion ▶ Akzentflächen und Bedientasten schwarz glänzend für Elemente in der Mittelkonsole ▶ Einstiegsleisten mit Aluminiumeinlegern vorn, beleuchtet ▶ Dachhimmel Stoff schwarz ▶ Dekoreinlagen Aluminium matt gebürstet silber für Türverkleidungen vorn und seitliche Spangen der Mittelkonsole ▶ Ambiente-Lichtpaket plus: Das Ambiente-Lichtpaket plus taucht den Innenraum in ein stimmungsvolles, farbiges Licht. Für die Anpassung stehen vordefinierte Farbprofile zur Verfügung. Zusätzlich können ein interaktives und ein individuelles Farbprofil aktiviert werden. <p>Hinweis: nur in Verbindung mit Tech pro</p>						

Sitze und Sitzkomfort

	Bestellschlüssel	EUR inkl. 19% MwSt. ¹ EUR ohne MwSt. ¹	A5 Limousine	A5 Avant	S5 Limousine	S5 Avant
<p>Interieur S line mit Sportsitzen Stoff schwarz</p>  <p>Das Paket beinhaltet:</p> <ul style="list-style-type: none"> ▶ Sportsitze vorn mit manuell ausziehbarer Oberschenkelauflage, optisch integrierten Kopfstützen und ausgeprägten Sitzseitenwangen für besseren Seitenhalt in Kurven ▶ Sitzmittelbahnen und Kopfstützen in Stoff Kaskade²¹ mit Rautensteppung und gesticktem S-Emblem in der Lehne der Vordersitze, Sitzseitenwangen in Stoff Impressum; mit Kontrastnähten (Sitzbezüge im Fond optisch an die Vordersitze angepasst) ▶ 4-Wege-Lendenwirbelstütze für die Vordersitze, elektrisch, horizontal und vertikal in 4 Richtungen individuell einstellbar ▶ Interieurelemente umlaufend Stoff Kaskade²¹: Dekorelemente in der Instrumententafel sowie in den Türen und Türarmauflagen in Stoff Kaskade²¹, mit Kontrastnaht auf den Türarmauflagen ▶ Interieurelemente oben und unten mit Kontrastnaht: Instrumententafeloberseite und Türbrüstung schwarz mit Kontrastnaht; Kniepads an Mittelkonsole in an die Innenausstattung farbangepasstem Kunstleder mit Kontrastnaht ▶ Komfortmittelarmlehne vorn mit stufenloser Höhenverstellung im Bereich von 5° bis 20° oder komplett aufklappbar, inklusive Memory-Funktion ▶ Akzentflächen und Bedientasten schwarz glänzend für Elemente in der Mittelkonsole ▶ Sportlederlenkrad, 3-Speichen, oben und unten abgeflacht, mit Multifunktion und Schaltwippen, Applikation Chromoptik, S-Emblem, Lenkradgriffe perforiertes Leder und Kontrastnaht ▶ Pedalerie und Fußstütze in Edelstahl ▶ Einstiegsleisten mit Aluminiumeinlegern vorn, beleuchtet, S-Schriftzug ▶ Dachhimmel Stoff schwarz ▶ Dekoreinlagen Aluminium matt gebürstet mit Linearprägung anthrazit für Türverkleidungen vorn und seitliche Spangen der Mittelkonsole ▶ Ambiente-Lichtpaket plus: Das Ambiente-Lichtpaket plus taucht den Innenraum in ein stimmungsvolles, farbiges Licht. Für die Anpassung stehen vordefinierte Farbprofile zur Verfügung. Zusätzlich können ein interaktives und ein individuelles Farbprofil aktiviert werden. 	PWK	2.800,- 2.352,94	●	●	-	-

	Bestellschlüssel	EUR inkl. 19% MwSt. ¹ EUR ohne MwSt. ¹	A5 Limousine	A5 Avant	S5 Limousine	S5 Avant
<p>Interieur S mit Sportsitzen, Leder/Kunstleder-Kombination grau</p>  <p>Das Paket beinhaltet:</p> <ul style="list-style-type: none"> ▶ Sportsitze vorn mit manuell ausziehbarer Oberschenkelauflage, optisch integrierten Kopfstützen und ausgeprägten Sitzseitenwangen für besseren Seitenhalt in Kurven ▶ Sitzmittelbahnen in Leder pastellsilber, Sitzseitenwangen und Kopfstützen in Kunstleder pastellsilber, mit Kontrastnähten (Sitzbezüge im Fond optisch an die Vordersitze angepasst) ▶ 4-Wege-Lendenwirbelstütze für die Vordersitze, elektrisch, horizontal und vertikal in 4 Richtungen individuell einstellbar ▶ Interieurelemente umlaufend Kunstleder: Dekorelemente in der Instrumententafel sowie in den Türen und Türarmlagen in zur Innenausstattung passendem Kunstleder, mit Kontrastnaht auf den Türarmlagen ▶ Interieurelemente oben und unten mit Kontrastnaht: Instrumententafeloberseite und Türbrüstung schwarz mit Kontrastnaht; Kniepads an Mittelkonsole in an die Innenausstattung farbangepasstem Kunstleder mit Kontrastnaht ▶ Komfortmittelarmlehne vorn mit stufenloser Höhenverstellung im Bereich von 5° bis 20° oder komplett aufklappbar, inklusive Memory-Funktion ▶ Akzentflächen und Bedientasten schwarz glänzend für Elemente in der Mittelkonsole ▶ Sportlederlenkrad, 3-Speichen, oben und unten abgeflacht, mit Multifunktion und Schaltwippen, Applikation Chromoptik, S-Emblem, Lenkradgriffe perforiertes Leder und Kontrastnaht ▶ Pedalerie und Fußstütze in Edelstahl ▶ Einstiegsleisten mit Aluminiumeinlegern vorn, beleuchtet, S-Schriftzug ▶ Dachhimmel Stoff schwarz ▶ Dekoreinlagen Aluminium matt gebürstet mit Linearprägung anthrazit für Türverkleidungen vorn und seitliche Spangen der Mittelkonsole ▶ Ambiente-Lichtpaket plus: Das Ambiente-Lichtpaket plus taucht den Innenraum in ein stimmungsvolles, farbiges Licht. Für die Anpassung stehen vordefinierte Farbprofile zur Verfügung. Zusätzlich können ein interaktives und ein individuelles Farbprofil aktiviert werden. 	PWM	3.700,- 3.109,24	●	●	-	-

Sitze und Sitzkomfort

	Bestellschlüssel	EUR inkl. 19% MwSt. ¹ EUR ohne MwSt. ¹	A5 Limousine	A5 Avant	S5 Limousine	S5 Avant
<p>Interieur S mit Sportsitzen, Leder/Kunstleder-Kombination schwarz</p>  <p>Das Paket beinhaltet:</p> <ul style="list-style-type: none"> ▶ Sportsitze vorn mit manuell ausziehbarer Oberschenkelauflage, optisch integrierten Kopfstützen und ausgeprägten Sitzseitenwangen für besseren Seitenhalt in Kurven ▶ Sitzmittelbahnen in Leder schwarz, Sitzseitenwangen und Kopfstützen in Kunstleder schwarz, mit Kontrastnähten (Sitzbezüge im Fond optisch an die Vordersitze angepasst) ▶ 4-Wege-Lendenwirbelstütze für die Vordersitze, elektrisch, horizontal und vertikal in 4 Richtungen individuell einstellbar ▶ Interieurelemente umlaufend Kunstleder: Dekorelemente in der Instrumententafel sowie in den Türen und Türarmlagen in zur Innenausstattung passendem Kunstleder, mit Kontrastnaht auf den Türarmlagen ▶ Interieurelemente oben und unten mit Kontrastnaht: Instrumententafeloberseite und Türbrüstung schwarz mit Kontrastnaht; Kniepads an Mittelkonsole in an die Innenausstattung farbangepasstem Kunstleder mit Kontrastnaht ▶ Komfortmittelarmlehne vorn mit stufenloser Höhenverstellung im Bereich von 5° bis 20° oder komplett aufklappbar, inklusive Memory-Funktion ▶ Akzentflächen und Bedientasten schwarz glänzend für Elemente in der Mittelkonsole ▶ Sportlederlenkrad, 3-Speichen, oben und unten abgeflacht, mit Multifunktion und Schaltwippen, Applikation Chromoptik, S-Emblem, Lenkradgriffe perforiertes Leder und Kontrastnaht ▶ Pedalerie und Fußstütze in Edelstahl ▶ Einstiegsleisten mit Aluminiumeinlegern vorn, beleuchtet, S-Schriftzug ▶ Dachhimmel Stoff schwarz ▶ Dekoreinlagen Aluminium matt gebürstet mit Linearprägung anthrazit für Türverkleidungen vorn und seitliche Spangen der Mittelkonsole ▶ Ambiente-Lichtpaket plus: Das Ambiente-Lichtpaket plus taucht den Innenraum in ein stimmungsvolles, farbiges Licht. Für die Anpassung stehen vordefinierte Farbprofile zur Verfügung. Zusätzlich können ein interaktives und ein individuelles Farbprofil aktiviert werden. 	PWL	3.700,- 3.109,24	●	●	-	-

	Bestellschlüssel	EUR inkl. 19% MwSt. ¹ EUR ohne MwSt. ¹	A5 Limousine	A5 Avant	S5 Limousine	S5 Avant
<p>Interieur S mit Sportsitzen, Mikrofaser Dinamica²⁰/ Leder-Kombination schwarz</p>  <p>Das Paket beinhaltet:</p> <ul style="list-style-type: none"> ▶ Sportsitze vorn mit manuell ausziehbarer Oberschenkelauflage, optisch integrierten Kopfstützen und ausgeprägten Sitzseitenwangen für besseren Seitenhalt in Kurven ▶ Sitzmittelbahnen in Mikrofaser Dinamica schwarz mit Rautensteppung, Sitzseitenwangen in Leder schwarz, Kopfstützen in Kunstleder schwarz, S-Prägung in den Lehnen der Vordersitze, mit Kontrastnähten (Sitzbezüge im Fond optisch an die Vordersitze angepasst) ▶ 4-Wege-Lendenwirbelstütze für die Vordersitze, elektrisch, horizontal und vertikal in 4 Richtungen individuell einstellbar ▶ Interieurelemente umlaufend Mikrofaser Dinamica: Dekorelemente in der Instrumententafel sowie in den Türen und Türarmauflagen in Mikrofaser Dinamica schwarz, mit Kontrastnaht auf den Türarmauflagen ▶ Interieurelemente oben und unten mit Kontrastnaht: Instrumententafeloberseite und Türbrüstung schwarz mit Kontrastnaht; Kniepads an Mittelkonsole in an die Innenausstattung farbangepasstem Kunstleder mit Kontrastnaht ▶ Komfortmittelarmlehne vorn mit stufenloser Höhenverstellung im Bereich von 5° bis 20° oder komplett aufklappbar, inklusive Memory-Funktion ▶ Akzentflächen und Bedientasten schwarz glänzend für Elemente in der Mittelkonsole ▶ Sportlederlenkrad, 3-Speichen, oben und unten abgeflacht, mit Multifunktion und Schaltwippen, Applikation Chromoptik, S-Emblem, Lenkradgriffe perforiertes Leder und Kontrastnaht ▶ Pedalerie und Fußstütze in Edelstahl ▶ Einstiegsleisten mit Aluminiumeinlegern vorn, beleuchtet, S-Schriftzug ▶ Dachhimmel Stoff schwarz ▶ Dekoreinlagen Aluminium matt gebürstet mit Linearprägung anthrazit für Türverkleidungen vorn und seitliche Spangen der Mittelkonsole ▶ Ambiente-Lichtpaket plus: Das Ambiente-Lichtpaket plus taucht den Innenraum in ein stimmungsvolles, farbiges Licht. Für die Anpassung stehen vordefinierte Farbprofile zur Verfügung. Zusätzlich können ein interaktives und ein individuelles Farbprofil aktiviert werden. 	PWN	3.995,- 3.357,14	●	●	-	-

Sitze und Sitzkomfort

Interieur S mit Sportsitzen plus, Leder schwarz



Das Paket beinhaltet:

- ▶ Sportsitze plus vorn mit manuell ausziehbarer Oberschenkelauflage, optisch integrierten Kopfstützen, ausgeprägten Sitzseitenwangen für besseren Seitenhalt in Kurven sowie Dekorblende im Lenkenkopf mit beleuchtetem S-Emblem
- ▶ belüftete Sitzmittelbahn der Vordersitze und nicht belüftete Sitzmittelbahn der äußeren Fondsitze in Leder Perlappa perforiert schwarz mit Rautensteppung, Sitzseitenwangen und Kopfstützen in Leder Feinnappa schwarz, mit Kontrastnähten (Sitzbezüge im Fond optisch an die Vordersitze angepasst)
- ▶ Sitzbelüftung/Massagesitz(e) vorn mit aktiver Sitzbelüftung der Sitz- und Lehnenmittelbahn von Fahrer- und Beifahrersitz
- ▶ Sitzheizung vorn mit beheizter Sitz- und Lehnenmittelbahn sowie Sitzseitenwangen der Vordersitze, für Fahrer- und Beifahrerseite individuell 3-stufig über Klimabedientaste im MMI touch-Display einstellbar
- ▶ Vordersitze elektrisch einstellbar mit elektrischer Einstellung von Sitzhöhe, Sitzlängsposition, Sitz- und Lehnenneigung sowie manueller Einstellung der Oberschenkelauflage und pneumatischer Einstellung der Lehnenwangen
- ▶ Lendenwirbelstütze pneumatisch einstellbar mit Massagefunktion für die Vordersitze
- ▶ Interieurelemente umlaufend Mikrofaser Dinamica²⁰: Dekorelemente in der Instrumententafel sowie in den Türen und Türarmauflagen in Mikrofaser Dinamica²⁰ schwarz, mit Kontrastnaht auf den Türarmauflagen
- ▶ Interieurelemente oben und unten mit Kontrastnaht: Instrumententafeloberseite und Türbrüstung schwarz mit Kontrastnaht; Kniepads an Mittelkonsole in an die Innenausstattung farbangepasstem Kunstleder mit Kontrastnaht
- ▶ Komfortmittellarmlehne vorn mit stufenloser Höhenverstellung im Bereich von 5 bis 20° oder komplett aufklappbar, inklusive Memory-Funktion
- ▶ Akzentflächen und Bedientasten schwarz glänzend für Elemente in der Mittelkonsole
- ▶ Sportlederlenkrad, 3-Speichen, oben und unten abgeflacht, mit Multifunktion und Schaltwippen, Applikation Chromoptik, S-Emblem, Lenkradgriffe perforiertes Leder und Kontrastnaht
- ▶ Pedalerie und Fußstütze in Edelstahl
- ▶ Einstiegsleisten mit Aluminiumeinlegern vorn, beleuchtet, S-Schriftzug
- ▶ Dachhimmel Stoff schwarz
- ▶ Dekoreinlagen Aluminium matt gebürstet mit Linearprägung anthrazit für Türverkleidungen vorn und seitliche Spangen der Mittelkonsole
- ▶ Ambiente-Lichtpaket plus: Das Ambiente-Lichtpaket plus taucht den Innenraum in ein stimmungsvolles, farbiges Licht. Für die Anpassung stehen vordefinierte Farbprofile zur Verfügung. Zusätzlich können ein interaktives und ein individuelles Farbprofil aktiviert werden.

Hinweis: nur in Verbindung mit einem Tech-Paket

Bestellschlüssel	EUR inkl. 19% MwSt. ¹ EUR ohne MwSt. ¹	A5 Limousine	A5 Avant	S5 Limousine	S5 Avant
PWO	7.295,- 6.130,25 2.535,- 2.130,25	●	●	-	-

	Bestellschlüssel	EUR inkl. 19% MwSt. ¹ EUR ohne MwSt. ¹	A5 Limousine	A5 Avant	S5 Limousine	S5 Avant
<p>Interieur S mit Sportsitzen plus, Leder, rot</p>  <p>Das Paket beinhaltet:</p> <ul style="list-style-type: none"> ▶ Sportsitze plus vorn mit manuell ausziehbarer Oberschenkelauflage, optisch integrierten Kopfstützen, ausgeprägten Sitzseitenwangen für besseren Seitenhalt in Kurven sowie Dekorblende im Lehnenkopf mit beleuchtetem S-Emblem ▶ belüftete Sitzmittelbahn der Vordersitze und nicht belüftete Sitzmittelbahn der äußeren Fondsitze in Leder Perlappa perforiert rot mit Rautensteppung, Sitzseitenwangen und Kopfstützen in Leder Feinnappa rot, mit Kontrastnähten (Sitzbezüge im Fond optisch an die Vordersitze angepasst) ▶ Sitzbelüftung/Massagesitz(e) vorn mit aktiver Sitzbelüftung der Sitz- und Lehnemittelbahn von Fahrer- und Beifahrersitz ▶ Vordersitze elektrisch einstellbar mit elektrischer Einstellung von Sitzhöhe, Sitzlängsposition, Sitz- und Lehnenneigung sowie manueller Einstellung der Oberschenkelauflage und pneumatischer Einstellung der Lehnwangen ▶ Lendenwirbelstütze pneumatisch einstellbar mit Massagefunktion für die Vordersitze ▶ Interieurelemente umlaufend Mikrofaser Dinamica²⁰: Dekorelemente in der Instrumententafel sowie in den Türen und Türarmlagen in Mikrofaser Dinamica²⁰, mit Kontrastnaht auf den Türarmlagen, Mikrofaser Dinamica²⁰ passend zur jeweiligen Innenausstattung ▶ Komfortmittellarmlehne vorn mit stufenloser Höhenverstellung im Bereich von 5° bis 20° oder komplett aufklappbar, inklusive Memory-Funktion ▶ Akzentflächen und Bedientasten schwarz glänzend für Elemente in der Mittelkonsole ▶ Sportlederlenkrad, 3-Speichen, oben und unten abgeflacht, mit Multifunktion und Schaltwippen, Applikation Chromoptik, S-Emblem, Lenkradgriffe perforiertes Leder und Kontrastnaht ▶ Pedalerie und Fußstütze in Edelstahl ▶ Einstiegsleisten mit Aluminiumeinlegern vorn, beleuchtet, S-Schriftzug ▶ Dachhimmel Stoff schwarz ▶ Dekoreinlagen Aluminium matt gebürstet mit Linearprägung anthrazit für Türverkleidungen vorn und seitliche Spangen der Mittelkonsole ▶ Ambiente-Lichtpaket plus: Das Ambiente-Lichtpaket plus taucht den Innenraum in ein stimmungsvolles, farbiges Licht. Für die Anpassung stehen vordefinierte Farbprofile zur Verfügung. Zusätzlich können ein interaktives und ein individuelles Farbprofil aktiviert werden. 	PWV	2.535,- 2.130,25	-	-	●	●

Sitze und Sitzkomfort

Interieur S mit Sportsitzen, Mikrofaser Dinamica²⁰/Leder-Kombination schwarz, Farbnähte rot Audi Sport GmbH



Das Paket beinhaltet:

- ▶ Kontrastnähte in Expressrot auf Sitzbezügen, Instrumententafeloberseite und Türbrüstung, Kniepads an der Mittelkonsole, Dekorelemente in den Türarmlagen in Mikrofaser Dinamica schwarz, Sportlederlenkrad und Komfortmittelarmlehne
- ▶ Gurtbänder schwarz mit Rändern in Rot (für Vordersitze und äußere Fondsitze)
- ▶ Fußmatten schwarz mit Biese und Kontrastnaht in Expressrot
- ▶ Sportsitze vorn mit manuell ausziehbarer Oberschenkelauflage, optisch integrierten Kopfstützen und ausgeprägten Sitzseitenwangen für besseren Seitenhalt in Kurven
- ▶ Sitzmittelbahnen in Mikrofaser Dinamica schwarz mit Rautensteppung, Sitzseitenwangen in Leder schwarz, Kopfstützen in Kunstleder schwarz, S-Prägung in den Lehnen der Vordersitze, mit Kontrastnähten (Sitzbezüge im Fond optisch an die Vordersitze angepasst)
- ▶ 4-Wege-Lendenwirbelstütze für die Vordersitze, elektrisch, horizontal und vertikal in 4 Richtungen individuell einstellbar
- ▶ Interieurelemente umlaufend Mikrofaser Dinamica: Dekorelemente in der Instrumententafel sowie in den Türen und Türarmlagen in Mikrofaser Dinamica schwarz, mit Kontrastnaht auf den Türarmlagen
- ▶ Interieurelemente oben und unten mit Kontrastnaht: Instrumententafeloberseite und Türbrüstung schwarz mit Kontrastnaht; Kniepads an Mittelkonsole in Kunstleder schwarz mit Kontrastnaht
- ▶ Komfortmittelarmlehne vorn mit stufenloser Höhenverstellung im Bereich von 5° bis 20° oder komplett aufklappbar, inklusive Memory-Funktion
- ▶ Akzentflächen und Bedientasten schwarz glänzend für Elemente in der Mittelkonsole
- ▶ Sportlederlenkrad, 3-Speichen, oben und unten abgeflacht, mit Multifunktion und Schaltwippen, Applikation Chromoptik, S-Emblem, Lenkradgriffe perforiertes Leder und Kontrastnaht
- ▶ Pedalerie und Fußstütze in Edelstahl
- ▶ Einstiegsleisten mit Aluminiumeinlegern vorn, beleuchtet, S-Schriftzug
- ▶ Interieurapplikationen Vanadiumoptik
- ▶ Dachhimmel Stoff schwarz
- ▶ Dekoreinlagen Aluminium matt gebürstet mit Linearprägung anthrazit für Türverkleidungen vorn und seitliche Spangen der Mittelkonsole
- ▶ Ambiente-Lichtpaket plus: Das Ambiente-Lichtpaket plus taucht den Innenraum in ein stimmungsvolles, farbiges Licht. Für die Anpassung stehen vordefinierte Farbprofile zur Verfügung. Zusätzlich können ein interaktives und ein individuelles Farbprofil aktiviert werden.

Ein Angebot der Audi Sport GmbH

Bestellschlüssel	EUR inkl. 19% MwSt. ¹ EUR ohne MwSt. ¹	A5 Limousine	A5 Avant	S5 Limousine	S5 Avant
YYB	4.875,- 4.096,64 880,- 739,50	●	●	-	-

		Bestellschlüssel	EUR inkl. 19% MwSt. ¹ EUR ohne MwSt. ¹	A5 Limousine	A5 Avant	S5 Limousine	S5 Avant
Interieur S mit Sportsitzen, Mikrofaser Dinamica²⁰/Leder-Kombination schwarz, Farbnähte Audi exclusive	<p>Das Paket beinhaltet:</p> <ul style="list-style-type: none"> ▶ Kontrastnähte im Innenraum, wählbar aus den Audi exclusive-Farben Cognacbraun, Diamantsilber, Jetgrau, Karmesinrot, Ozeanblau, Schwarz oder Iguanagrün ▶ Sportsitze vorn mit manuell ausziehbarer Oberschenkelauflage, optisch integrierten Kopfstützen und ausgeprägten Sitzseitenwangen für besseren Seitenhalt in Kurven ▶ Nahtindividualisierung Sitze Audi exclusive: Sitze in Mikrofaser Dinamica/Leder-Kombination mit Rautensteppung und S-Prägung in Schwarz mit Sitzmittelbahnen in Mikrofaser Dinamica mit Rautensteppung, Sitzseitenwangen in Leder und Kopfstützen in Kunstleder, S-Prägung in den Lehnen der Vordersitze, mit Kontrastnähten Audi exclusive (Sitzbezüge im Fond optisch an die Vordersitze angepasst) ▶ Audi exclusive-Emblem in den Türverkleidungseinsätzen ▶ 4-Wege-Lendenwirbelstütze für die Vordersitze, elektrisch, horizontal und vertikal in 4 Richtungen individuell einstellbar ▶ Nahtindividualisierung Mittelarmlehne Audi exclusive: Komfortmittelarmlehne vorn in Mikrofaser Dinamica schwarz mit Kontrastnähten Audi exclusive, mit stufenloser Höhenverstellung im Bereich von 5° bis 20° oder komplett aufklappbar, inklusive Memory-Funktion ▶ Nahtindividualisierung Interieurelemente Audi exclusive: Dekorelemente in der Instrumententafel sowie in den Türen und Türarmauflagen in Mikrofaser Dinamica schwarz mit Kontrastnähten Audi exclusive auf den Türarmauflagen ▶ Nahtindividualisierung Interieurelemente Audi exclusive: Instrumententafeloberseite und Türbrüstung schwarz mit Kontrastnähten Audi exclusive und Mittelkonsolenverkleidung (Kniepads) in Mikrofaser Dinamica schwarz mit Kontrastnähten Audi exclusive ▶ Akzentflächen und Bedientasten schwarz glänzend für Elemente in der Mittelkonsole ▶ Nahtindividualisierung Lenkrad Leder schwarz Audi exclusive: Sportlederlenkrad, 3-Speichen, oben und unten abgeflacht, mit Multifunktion und Schaltwippen, Applikation Chromoptik, S-Emblem, Lenkradgriffe perforiertes Leder und Kontrastnaht Audi exclusive ▶ Pedalerie und Fußstütze in Edelstahl ▶ Einstiegsleisten mit Aluminiumeinlegern vorn, beleuchtet, S-Schriftzug ▶ Dachhimmel Stoff schwarz ▶ Nahtindividualisierung Fußmatten Audi exclusive: Fußmatten und Keder in Schwarz, Biese und Kontrastnähte Audi exclusive ▶ Dekoreinlagen Aluminium matt gebürstet mit Linearprägung anthrazit für Türverkleidungen vorn und seitliche Spangen der Mittelkonsole ▶ Ambiente-Lichtpaket plus: Das Ambiente-Lichtpaket plus taucht den Innenraum in ein stimmungsvolles, farbiges Licht. Für die Anpassung stehen vordefinierte Farbprofile zur Verfügung. Zusätzlich können ein interaktives und ein individuelles Farbprofil aktiviert werden. <p>Ein Angebot der Audi Sport GmbH</p>	YN1	8.420,- 7.075,63 4.900,- 4.117,65	●	●	-	-

Sitze und Sitzkomfort

Interieur S mit Sportsitzen, Leder/Kunstleder-Kombination, schwarz-cognacbraun Audi exclusive



Das Paket beinhaltet:

- ▶ Sportsitze vorn mit manuell ausziehbarer Oberschenkelauflage, optisch integrierten Kopfstützen und ausgeprägten Sitzseitenwangen für guten Seitenhalt in Kurven
- ▶ Farbindividualisierung Sitze Audi exclusive: Sitze in Leder/Kunstleder-Kombination mit S-Prägung, Sitzmittelbahnen in Leder cognacbraun mit Kontrastnähten in Schwarz, Sitzseitenwangen und Kopfstützen in Kunstleder; Rücksitzbank farbangepasst in Schwarz und Cognacbraun mit Kontrastnähten in Cognacbraun sowie Kontrastnähten in Schwarz auf der Sitzmittelbahn, mittleren Sitz in Schwarz
- ▶ Audi exclusive-Emblem in den Türverkleidungseinsätzen
- ▶ 4-Wege-Lendenwirbelstütze für die Vordersitze, elektrisch, horizontal und vertikal in 4 Richtungen individuell einstellbar
- ▶ Farbindividualisierung Mittelarmlehne Audi exclusive: Komfortmittelarmlehne vorn in Mikrofaser Dinamica²⁰ schwarz mit Kontrastnähten in Cognacbraun, mit stufenloser Höhenverstellung im Bereich von 5° bis 20° oder komplett aufklappbar, inklusive Memory-Funktion
- ▶ Farbindividualisierung Interieurelemente Audi exclusive: Dekorelemente in der Instrumententafel in Mikrofaser Dinamica²⁰ cognacbraun sowie in den Türen und Türaromauflagen in Mikrofaser Dinamica²⁰ schwarz mit Kontrastnähten in Cognacbraun auf den Türaromauflagen
- ▶ Farbindividualisierung Interieurelemente Audi exclusive: Instrumententafeloberseite und Türbrüstung schwarz mit Kontrastnähten in Cognacbraun und Mittelkonsolenverkleidung (Kniepads) in Mikrofaser Dinamica²⁰ cognacbraun mit Kontrastnähten in Schwarz
- ▶ Akzentflächen und Bedientasten schwarz glänzend für Elemente in der Mittelkonsole
- ▶ Nahtindividualisierung Lenkrad Leder schwarz Audi exclusive: Sportlederlenkrad, 3-Speichen, oben und unten abgeflacht, mit Multifunktion und Schaltwippen, Applikation Chromoptik, S-Emblem, Lenkradgriffe perforiertes Leder und Kontrastnaht in Cognacbraun
- ▶ Pedalerie und Fußstütze in Edelstahl
- ▶ Einstiegsleisten mit Aluminiumeinlegern vorn, beleuchtet, S-Schriftzug
- ▶ Dachhimmel Stoff schwarz
- ▶ Nahtindividualisierung Fußmatten Audi exclusive: Fußmatten schwarz, Keder in Cognacbraun sowie Biese und Kontrastnähte in Schwarz
- ▶ Dekoreinlagen Aluminium matt gebürstet mit Linearprägung anthrazit für Türverkleidungen vorn und seitliche Spangen der Mittelkonsole
- ▶ Ambiente-Lichtpaket plus: Das Ambiente-Lichtpaket plus taucht den Innenraum in ein stimmungsvolles, farbiges Licht. Für die Anpassung stehen vordefinierte Farbprofile zur Verfügung. Zusätzlich können ein interaktives und ein individuelles Farbprofil aktiviert werden.

Ein Angebot der Audi Sport GmbH

Bestellschlüssel	EUR inkl. 19% MwSt. ¹ EUR ohne MwSt. ¹	A5 Limousine	A5 Avant	S5 Limousine	S5 Avant
YDG	10.190,- 8.563,03	●	●	-	-

		Bestellschlüssel	EUR inkl. 19% MwSt. ¹ EUR ohne MwSt. ¹	A5 Limousine	A5 Avant	S5 Limousine	S5 Avant
Interieur S mit Sportsitzen plus, Leder schwarz, Farbnähte Audi exclusive	<p>Das Paket beinhaltet:</p> <ul style="list-style-type: none"> ▶ Kontrastnähte im Innenraum, wählbar aus den Audi exclusive-Farben Cognacbraun, Diamantsilber, Jetgrau, Karmesinrot, Ozeanblau, Schwarz oder Iguanagrün ▶ Sportsitze plus vorn mit manuell ausziehbarer Oberschenkelauflage, optisch integrierten Kopfstützen, ausgeprägten Sitzseitenwangen für guten Seitenhalt in Kurven sowie Dekorblende im Lenkenkopf mit beleuchtetem S-Emblem ▶ Nahtindividualisierung Sitze Audi exclusive: Sitze in Leder-Kombination perforiert mit Rautensteppung, Sitzseitenwangen und Kopfstützen in Leder schwarz mit Kontrastnähten Audi exclusive, belüftete Sitzmittelbahn der Vordersitze und nicht belüftete Sitzmittelbahn der beiden äußeren Fondsitze in Leder perforiert schwarz mit Kontrastnähten Audi exclusive ▶ Audi exclusive-Emblem in den Türverkleidungseinsätzen ▶ Vordersitze elektrisch einstellbar mit elektrischer Einstellung von Sitzhöhe, Sitzlängsposition, Sitz- und Lehnenneigung sowie manueller Einstellung der Oberschenkelauflage und pneumatischer Einstellung der Lehnenwangen ▶ Sitzheizung vorn mit beheizter Sitz- und Lehnenmittelbahn sowie Sitzseitenwangen der Vordersitze, für Fahrer- und Beifahrerseite individuell 3-stufig über Klimabedienzeile im MMI touch-Display einstellbar ▶ Sitzbelüftung/Massagesitz(e) vorn mit aktiver Sitzbelüftung der Sitz- und Lehnenmittelbahn von Fahrer- und Beifahrersitz ▶ Lendenwirbelstütze pneumatisch einstellbar mit Massagefunktion für die Vordersitze ▶ Nahtindividualisierung Mittelarmlehne Audi exclusive: Komfortmittelarmlehne vorn in Mikrofaser Dinamica²⁰ schwarz mit Kontrastnähten Audi exclusive, mit stufenloser Höhenverstellung im Bereich von 5 bis 20° oder komplett aufklappbar, inklusive Memory-Funktion ▶ Nahtindividualisierung Interieurelemente Audi exclusive: Dekorelemente in der Instrumententafel sowie in den Türen und Türarmauflagen in Mikrofaser Dinamica²⁰ schwarz, mit Kontrastnähten Audi exclusive auf den Türarmauflagen ▶ Nahtindividualisierung Interieurelemente Audi exclusive: Instrumententafeloberseite und Türbrüstung schwarz mit Kontrastnähten Audi exclusive und Mittelkonsolenverkleidung (Kniepads) in Mikrofaser Dinamica²⁰ schwarz mit Kontrastnähten Audi exclusive ▶ Akzentflächen und Bedientasten schwarz glänzend für Elemente in der Mittelkonsole ▶ Nahtindividualisierung Lenkrad Leder schwarz Audi exclusive: Sportlederlenkrad, 3-Speichen, oben und unten abgeflacht, mit Multifunktion und Schaltwippen, Applikation Chromoptik, S-Emblem, Lenkradgriffe perforiertes Leder und Kontrastnaht Audi exclusive ▶ Pedalerie und Fußstütze in Edelstahl ▶ Einstiegsleisten mit Aluminiumeinlegern vorn, beleuchtet, S-Schriftzug ▶ Dachhimmel Stoff schwarz ▶ Nahtindividualisierung Fußmatten Audi exclusive: Fußmatten und Keder in Schwarz, Biese und Kontrastnähte Audi exclusive 	YN2	11.720,- 9.848,74 7.435,- 6.247,90	●	●	-	-

Sitze und Sitzkomfort

	Bestellschlüssel	EUR inkl. 19% MwSt. ¹ EUR ohne MwSt. ¹	A5 Limousine	A5 Avant	S5 Limousine	S5 Avant
<p>Interieur S mit Sportsitzen plus, Leder schwarz, Farbnähte Audi exclusive (Fortsetzung)</p> <ul style="list-style-type: none"> ▶ Dekoreinlagen Aluminium matt gebürstet mit Linearprägung anthrazit für Türverkleidungen vorn und seitliche Spangen der Mittelkonsole ▶ Ambiente-Lichtpaket plus: Das Ambiente-Lichtpaket plus taucht den Innenraum in ein stimmungsvolles, farbiges Licht. Für die Anpassung stehen vordefinierte Farbprofile zur Verfügung. Zusätzlich können ein interaktives und ein individuelles Farbprofil aktiviert werden. <p>Ein Angebot der Audi Sport GmbH</p> <p>Hinweis: nur in Verbindung mit einem Tech-Paket</p>						
<p>Interieur S mit Sportsitzen plus, Leder jetgrau-ozeanblau Audi exclusive</p>  <p>Das Paket beinhaltet:</p> <ul style="list-style-type: none"> ▶ Sportsitze plus vorn mit manuell ausziehbarer Oberschenkelauflage, optisch integrierten Kopfstützen, ausgeprägten Sitzseitenwangen für guten Seitenhalt in Kurven sowie Dekorblende im Lenkenkopf mit beleuchtetem S-Emblem ▶ Farbindividualisierung Sitze Audi exclusive: Sitze in Leder-Kombination perforiert mit Rautensteppung, Sitzfarbe Jetgrau/Schwarz, umlaufendes Band in Ozeanblau sowie Kontrastnähte in Ozeanblau auf dem Sitz, Sitzrückseite schwarz; Rücksitzbank farbangepasst in Jetgrau/Schwarz und Ozeanblau mit Kontrastnähten in Ozeanblau, mittleren Sitz in Schwarz, belüftete Sitzmittelbahn der Vordersitze und nicht belüftete Sitzmittelbahn der beiden äußeren Fondsitze in Leder perforiert ▶ Audi exclusive-Emblem in den Türverkleidungseinsätzen ▶ Vordersitze elektrisch einstellbar mit elektrischer Einstellung von Sitzhöhe, Sitzlängsposition, Sitz- und Lehnenneigung sowie manueller Einstellung der Oberschenkelauflage und pneumatischer Einstellung der Lehnenwangen ▶ Sitzheizung vorn mit beheizter Sitz- und Lehnenmittelbahn sowie Sitzseitenwangen der Vordersitze, für Fahrer- und Beifahrerseite individuell 3-stufig über Klimabedienzeile im MMI touch-Display einstellbar ▶ Sitzbelüftung/Massagesitz(e) vorn mit aktiver Sitzbelüftung der Sitz- und Lehnenmittelbahn von Fahrer- und Beifahrersitz ▶ Lendenwirbelstütze pneumatisch einstellbar mit Massagefunktion für die Vordersitze ▶ Farbindividualisierung Mittelarmlehne Audi exclusive: Komfortmittelarmlehne vorn in Mikrofaser Dinamica²⁰ jetgrau mit Kontrastnähten in Ozeanblau, mit stufenloser Höhenverstellung im Bereich von 5 bis 20° oder komplett aufklappbar, inklusive Memory-Funktion ▶ Farbindividualisierung Interieurelemente Audi exclusive: Dekorelemente in der Instrumententafel sowie in den Türen und Türarmauflagen in Mikrofaser Dinamica²⁰ jetgrau, mit Kontrastnähten in Ozeanblau auf den Türarmauflagen ▶ Farbindividualisierung Interieurelemente Audi exclusive: Instrumententafeloberseite und Türbrüstung schwarz mit Kontrastnähten in Ozeanblau und Mittelkonsolenverkleidung (Kniepads) in Mikrofaser Dinamica²⁰ jetgrau mit Kontrastnähten in Ozeanblau 	YDH	13.720,- 11.529,41 9.435,- 7.928,57	●	●	-	-

● = als Sonderausstattung lieferbar ○ = Serienausstattung ● = Serien-/Sonderausstattung modellabhängig - = kein Angebot. Erläuterungen zu den Fußnoten finden Sie ab Seite 159.



		Bestellschlüssel	EUR inkl. 19% MwSt. ¹ EUR ohne MwSt. ¹	A5 Limousine	A5 Avant	S5 Limousine	S5 Avant					
<p>Interieur S mit Sportsitzen plus, Leder jetgrau-ozeanblau Audi exclusive (Fortsetzung)</p> <ul style="list-style-type: none"> ▶ Akzentflächen und Bedientasten schwarz glänzend für Elemente in der Mittelkonsole ▶ Nahtindividualisierung Lenkrad Leder schwarz Audi exclusive: Sportlederlenkrad, 3-Speichen, oben und unten abgeflacht, mit Multifunktion und Schaltwippen, Applikation Chromoptik, S-Emblem, Lenkradgriffe perforiertes Leder und Kontrastnaht in Ozeanblau ▶ Pedalerie und Fußstütze in Edelstahl ▶ Einstiegsleisten mit Aluminiumeinlegern vorn, beleuchtet, S-Schriftzug ▶ Dachhimmel Stoff schwarz ▶ Nahtindividualisierung Fußmatten Audi exclusive: Fußmatten schwarz, Keder in Ozeanblau sowie Biese und Kontrastnähte in Jetgrau ▶ Dekoreinlagen Aluminium matt gebürstet mit Linearprägung anthrazit für Türverkleidungen vorn und seitliche Spangen der Mittelkonsole ▶ Ambiente-Lichtpaket plus: Das Ambiente-Lichtpaket plus taucht den Innenraum in ein stimmungsvolles, farbiges Licht. Für die Anpassung stehen vordefinierte Farbprofile zur Verfügung. Zusätzlich können ein interaktives und ein individuelles Farbprofil aktiviert werden. <p>Ein Angebot der Audi Sport GmbH</p> <p>Hinweis: nur in Verbindung mit einem Tech-Paket</p>												
<p>Farbindividualisierung Sitze Audi exclusive</p> <p>Hochwertige Lederqualität und eine Auswahl besonderer Farben verleihen dem Innenraum des Fahrzeugs eine ganz persönliche Note. Für Sportsitze plus in Leder Feinnappa/Leder Perlnappa-Kombination perforiert mit Rautensteppung steht eine große Auswahl an Audi exclusive-Farben für das Leder und die Nähte zur Verfügung.</p> <p>Die Ausstattung beinhaltet zudem:</p> <ul style="list-style-type: none"> ▶ Mittelarmlehne in Mikrofaser Dinamica²⁰ mit Kontrastnähten Audi exclusive ▶ Audi exclusive-Emblem in den Türverkleidungseinsätzen <p>Die Farbe des Leders, der Mikrofaser Dinamica²⁰ und der Nähte kann aus dem Angebot der Hauptfarben Audi exclusive gewählt werden:</p> <table style="width: 100%; border: none;"> <tr> <td style="width: 50%;">▶ Cognacbraun</td> <td style="width: 50%;">▶ Karmesinrot</td> </tr> <tr> <td>▶ Diamantsilber</td> <td>▶ Ozeanblau</td> </tr> <tr> <td>▶ Jetgrau</td> <td>▶ Schwarz</td> </tr> </table> <p>Die Nähte sind zusätzlich wählbar in der Akzentfarbe Audi exclusive in Iguanagrün.</p> <p>Ein Angebot der Audi Sport GmbH</p> <p>Hinweis: nur in Verbindung mit Interieur S mit Sportsitzen plus, Leder schwarz</p>	▶ Cognacbraun	▶ Karmesinrot	▶ Diamantsilber	▶ Ozeanblau	▶ Jetgrau	▶ Schwarz	FC1	3.950,- 3.319,33	●	●	●	●
▶ Cognacbraun	▶ Karmesinrot											
▶ Diamantsilber	▶ Ozeanblau											
▶ Jetgrau	▶ Schwarz											



Licht

		Bestellschlüssel	EUR inkl. 19% MwSt. ¹ EUR ohne MwSt. ¹	A5 Limousine	A5 Avant	S5 Limousine	S5 Avant
Innenbeleuchtung	<p>Die Innenbeleuchtung in Weiß beinhaltet:</p> <ul style="list-style-type: none"> ▶ LED-Dachmodul vorn und hinten, inklusive Leseleuchten ▶ Staufachbeleuchtung unter der Mittelarmlehne ▶ Handschuhfachbeleuchtung ▶ Fußraumbeleuchtung vorn ▶ Gepäckraumleuchte links und rechts ▶ Vorfeldbeleuchtung Heckklappe (nur für A5/S5 Avant) 			○	○	-	-
Ambiente-Lichtpaket plus	<p>Das Ambiente-Lichtpaket plus taucht den Innenraum in ein stimmungsvolles, farbiges Licht. Die Eleganz des Designs wird durch die gezielte Beleuchtung betont.</p> <p>Das Ambiente-Lichtpaket plus beinhaltet die Umfänge der serienmäßigen Innenbeleuchtung in Weiß:</p> <ul style="list-style-type: none"> ▶ LED-Dachmodul vorn und hinten, inklusive Leseleuchten ▶ Staufachbeleuchtung unter der Mittelarmlehne ▶ Handschuhfachbeleuchtung ▶ Fußraumbeleuchtung vorn ▶ Gepäckraumleuchte links und rechts ▶ Vorfeldbeleuchtung Heckklappe (nur für A5/S5 Avant) <p>Zusätzlich beinhaltet das Ambiente-Lichtpaket plus:</p> <ul style="list-style-type: none"> ▶ Make-up-Spiegel, beleuchtet, für Fahrer- und Beifahrerseite (in Weiß) ▶ Fußraumbeleuchtung hinten (in Weiß) ▶ Konturbeleuchtung der Instrumententafel (farbig) ▶ Konturbeleuchtung der Türen vorn und hinten (farbig) ▶ Ambientebeleuchtung der Türflächen vorn und hinten (farbig) ▶ Ambientebeleuchtung Audi virtual cockpit (farbig) ▶ Cupholder, beleuchtet (farbig) ▶ Ambientebeleuchtung der Mittelkonsole vorn (farbig) ▶ Telefonablage mit induktiver Ladefunktion und Mobilfunk-Koppelantenne (farbig) ▶ Einstiegsleuchten vorn und hinten (in Weiß) <p>Für die Anpassung stehen vordefinierte Farbprofile zur Verfügung. Zusätzlich können ein interaktives und ein individuelles Farbprofil aktiviert werden. Das interaktive Farbprofil wird durch die jeweiligen Audi drive select-Modi gesteuert. Beim individuellen Farbprofil können 30 Farben ausgewählt werden.</p> <p>Hinweis: nur in Verbindung mit einem optionalen Interieurpaket bestellbar</p>	QQ2		●	●	○	○



		Bestellschlüssel	EUR inkl. 19% MwSt. ¹ EUR ohne MwSt. ¹	A5 Limousine	A5 Avant	S5 Limousine	S5 Avant
Ambiente-Lichtpaket pro	<p>Das Ambiente-Lichtpaket pro ergänzt das Ambiente-Lichtpaket plus mit seinem stimmungsvollen, mehrfarbigen Licht um das dynamische Interaktionslicht.</p> <p>Das dynamische Interaktionslicht informiert und unterstützt situationsgerecht durch eine dynamische Lichtleiste mit großem Farbspektrum und trägt zusätzlich zur Inszenierung des Innenraums bei.</p> <p>Das Ambiente-Lichtpaket pro beinhaltet die Umfänge des Ambiente-Lichtpakets plus mit:</p> <ul style="list-style-type: none"> ▶ LED-Dachmodul vorn und hinten, inklusive Leseleuchten (in Weiß) ▶ Staufachbeleuchtung unter der Mittelarmlehne (in Weiß) ▶ Handschuhfachbeleuchtung (in Weiß) ▶ Fußraumbeleuchtung vorn und hinten (in Weiß) ▶ Gepäckraumleuchte links und rechts (in Weiß) ▶ Einstiegsleuchten vorn und hinten (in Weiß) ▶ Vorfeldbeleuchtung Heckklappe (in Weiß; nur für A5/S5 Avant) ▶ Make-up-Spiegel, beleuchtet, für Fahrer- und Beifahrerseite (in Weiß) ▶ Konturbeleuchtung der Instrumententafel (farbig) ▶ Konturbeleuchtung der Türen vorn und hinten (farbig) ▶ Ambientebeleuchtung der Türflächen vorn und hinten (farbig) ▶ Ambientebeleuchtung Audi virtual cockpit (farbig) ▶ Cupholder, beleuchtet (farbig) ▶ Ambientebeleuchtung der Mittelkonsole vorn (farbig) ▶ Telefonablage mit induktiver Ladefunktion und Mobilfunk-Koppelantenne (farbig) <p>Zusätzlich beinhaltet das Ambiente-Lichtpaket pro:</p> <ul style="list-style-type: none"> ▶ dynamisches Interaktionslicht (farbig) <p>Für die Anpassung stehen vordefinierte Farbprofile zur Verfügung. Zusätzlich können ein interaktives und ein individuelles Farbprofil aktiviert werden. Das interaktive Farbprofil wird durch die jeweiligen Audi drive select-Modi gesteuert. Beim individuellen Farbprofil können 30 Farben ausgewählt werden.</p> <p>Hinweis: nur in Verbindung mit einem optionalen Interieurpaket bestellbar</p>	QQ4		●	●	●	●

Dekorelemente



		Bestellschlüssel	EUR inkl. 19 % MwSt. ¹	EUR ohne MwSt. ¹	A5 Limousine	A5 Avant	S5 Limousine	S5 Avant
	<p>Dekoreinlagen Laserstruktur schwarz</p>  <p>für Türverkleidungen vorn und seitliche Spangen der Mittelkonsole</p>				○	○	-	-
	<p>Dekoreinlagen Aluminium matt gebürstet silber</p>  <p>für Türverkleidungen vorn und seitliche Spangen der Mittelkonsole</p> <p>Hinweis: nur in Verbindung mit Ambiente-Lichtpaket und einem optionalen Interieurpaket; nicht in Verbindung mit Interieur S und Interieur S line</p>	5TG			●	●	-	-
96	<p>Dekoreinlagen Aluminium matt gebürstet mit Linearprägung anthrazit</p>  <p>für Türverkleidungen vorn und seitliche Spangen der Mittelkonsole</p> <p>Hinweis: nur in Verbindung mit Ambiente-Lichtpaket und einem optionalen Interieurpaket</p>	5MV			●	●	○	○

		Bestellschlüssel	EUR inkl. 19% MwSt. ¹ EUR ohne MwSt. ¹	A5 Limousine	A5 Avant	S5 Limousine	S5 Avant
Dekoreinlagen Holz Apfelbaum braun naturell  <p>für Türverkleidungen vorn und seitliche Spangen der Mittelkonsole</p> <p>Dieses Holz stammt aus Europa. Es wird ausschließlich das Holz nicht mehr fruchttragender und daher bereits gefällter Bäume verwendet.</p> <p>Hinweis: nur in Verbindung mit Ambiente-Lichtpaket und einem optionalen Interieurpaket</p>	SMB	●	●	-	-		
Dekoreinlagen Holz Edelkastanie grau naturell  <p>für Türverkleidungen vorn und seitliche Spangen der Mittelkonsole</p> <p>Dieses Holz stammt aus Europa. Es wird ausschließlich das Holz nicht mehr fruchttragender und daher bereits gefällter Bäume verwendet.</p> <p>Hinweis: nur in Verbindung mit Ambiente-Lichtpaket und einem optionalen Interieurpaket</p>	SMC	●	●	-	-		
Dekoreinlagen Carbon Mikro-Köper Struktur  <p>für Türverkleidungen vorn und seitliche Spangen der Mittelkonsole</p> <p>Ein Angebot der Audi Sport GmbH</p> <p>Hinweis: nur in Verbindung mit Ambiente-Lichtpaket und einem optionalen Interieurpaket</p>	SMK	●	●	●	●		

Dachhimmel

	Bestellschlüssel	EUR inkl. 19% MwSt. ¹ EUR ohne MwSt. ¹	A5 Limousine	A5 Avant	S5 Limousine	S5 Avant
<p>Dachhimmel Stoff, Farbe spezifisch</p>  <p>in Felsgrau</p>			○	○	-	-
<p>Dachhimmel Stoff schwarz</p> 	6NQ		●	●	○	○

Lenkräder

		Bestellschlüssel	EUR inkl. 19% MwSt. ¹	EUR ohne MwSt. ¹	A5 Limousine	A5 Avant	S5 Limousine	S5 Avant
<p>Doppelspeichen-Lederlenkrad mit Multifunktion und Schaltwippen</p> 	<p>Das progressive und markante Doppelspeichen-Lederlenkrad mit Aluminiumoptik liegt gut in der Hand und integriert sich nahtlos in das Interieur des Fahrzeugs.</p> <p>Zur einfachen Bedienung der umfangreichen serienmäßigen und optional gegen Aufpreis erhältlichen Infotainment-Umfänge ist das Lenkrad mit Multifunktionstasten mit Touchbedienung ausgestattet.</p> <p>Schaltwippen ermöglichen das manuelle Wechseln der Fahrstufen des Automatikgetriebes.</p>				○	○	-	-
<p>Sportlederlenkrad, 3-Speichen, oben und unten abgeflacht, mit Multifunktion und Schaltwippen</p> 	<p>Das progressive und markante Sportlederlenkrad im 3-Speichen-Design ist oben und unten abgeflacht und bietet eine besonders sportliche Optik. Es liegt gut in der Hand und integriert sich nahtlos in das Interieur des Fahrzeugs.</p> <p>Zur einfachen Bedienung der umfangreichen serienmäßigen und optional gegen Aufpreis erhältlichen Infotainment-Umfänge ist das Lenkrad mit Multifunktionstasten mit Touchbedienung ausgestattet.</p> <p>Schaltwippen ermöglichen das manuelle Wechseln der Fahrstufen des Automatikgetriebes.</p>				-	-	○	○
<p>Doppelspeichen-Sportlederlenkrad, oben und unten abgeflacht, mit Multifunktion und Schaltwippen</p> 	<p>Das progressive und markante Doppelspeichen-Sportlederlenkrad mit Aluminiumoptik ist oben und unten abgeflacht und bietet eine besonders sportliche Optik. Es liegt gut in der Hand und integriert sich nahtlos in das Interieur des Fahrzeugs.</p> <p>Zur einfachen Bedienung der umfangreichen serienmäßigen und optional gegen Aufpreis erhältlichen Infotainment-Umfänge ist das Lenkrad mit Multifunktionstasten mit Touchbedienung ausgestattet.</p> <p>Schaltwippen ermöglichen das manuelle Wechseln der Fahrstufen des Automatikgetriebes.</p>	2FS	220,- 184,87		●	●	-	-



Lenkräder

		Bestellschlüssel	EUR inkl. 19% MwSt. ¹	EUR ohne MwSt. ¹	A5 Limousine	A5 Avant	S5 Limousine	S5 Avant
Lenkradeinstellung manuell	Das Lenkrad lässt sich manuell in die gewünschte Position bringen. Es ist in Höhe und Abstand einstellbar.				○	○	○	○
Lenkradapplikation Chromoptik					○	○	-	-
Lenkradapplikation Chromoptik, S-Emblem, Lenkradgriffe perforiertes Leder und Kontrastnaht					-	-	○	○
								

Klimatisierung

		Bestellschlüssel	EUR inkl. 19% MwSt. ¹	EUR ohne MwSt. ¹	A5 Limousine	A5 Avant	S5 Limousine	S5 Avant
1-Zonen-Klimaautomatik	<p>elektronisch geregelte 1-Zonen-Klimaautomatik mit sonnenstandsabhängiger Regelung für angenehme und komfortable Klimatisierung des Fahrzeuginnenraums; inklusive vielseitiger Einstellmöglichkeiten und Zusatzfunktionen</p> <p>Die 1-Zonen-Klimaautomatik beinhaltet:</p> <ul style="list-style-type: none"> ▶ elektronische Regelung der Lufttemperatur, -menge und -verteilung ▶ 3 wählbare Klimastile zur Individualisierung der Luftmenge im Automatikmodus ▶ ECO-Modus zur effizienzoptimierten Klimatisierung, insbesondere zur Kühlung ▶ A/C MAX: Die maximale Kühlleistung der Klimaanlage kann auf Knopfdruck aktiviert werden. ▶ sonnenstands- und sonneneinstrahlungsabhängige Regelung ▶ Ausströmer im Fußraum hinten ▶ automatische Umluftregelung ▶ staub- und geruchsabscheidenden PM-2,5-Innenraumluftfilter, der für eine geringere Belastung des Fahrzeuginnenraums mit Staubpartikeln, Gerüchen und Allergenen sorgt und zur Verbesserung der Innenraumluft beiträgt, insbesondere kann eine langzeitstabilere Feinstaubfilterung bei sehr kleinen Partikeln im Bereich von unter 2,5 µm Durchmesser (z. B. Nanofaser) unterstützt werden ▶ Personalisierung der Klimaeinstellungen durch Schlüsselkennung ▶ Schaltflächen für die Enteisung der Front- und Heckscheibe im MMI touch-Display <p>Hinweis: Serie für A5 basis</p>				O/-	O/-	-	-

Klimatisierung

	Bestellschlüssel	EUR inkl. 19% MwSt. ¹ EUR ohne MwSt. ¹	A5 Limousine	A5 Avant	S5 Limousine	S5 Avant
<p>3-Zonen-Komfortklimaautomatik</p>   <p>Elektronisch geregelte 3-Zonen-Komfortklimaautomatik für individuell auf Fahrer- und Beifahrerseite sowie den hinteren Fahrzeuginnenraum abgestimmte Klimatisierung. Die gewünschte Temperatur und Luftverteilung kann für jeden der drei Bereiche separat eingestellt werden.</p> <p>Die 3-Zonen-Komfortklimaautomatik beinhaltet:</p> <ul style="list-style-type: none"> ▶ elektronische Regelung der Lufttemperatur, -menge und -verteilung individuell für Fahrer- und Beifahrerseite und die zweite Sitzreihe ▶ 3 wählbare Klimastile zur Individualisierung der Luftmenge im Automatikmodus ▶ frei konfigurierbare Bedienfelder, für präferierte Klimafunktionen im Direktzugriff ▶ ECO-Modus zur effizienzoptimierten Klimatisierung, insbesondere zur Kühlung ▶ A/C MAX: Die maximale Kühlleistung der Klimaanlage kann auf Knopfdruck aktiviert werden. ▶ sonnenstands- und sonneneinstrahlungsabhängige Regelung pro Zone ▶ Komfortassistent mit 4 vordefinierten Klimaprogrammen, die jeweils über eine Schaltfläche im MMI touch-Display direkt aktiviert werden können ▶ Extra-Klimabedienteil zur Einstellung der Fondraumtemperatur in der Mittelkonsole hinten ▶ Ausströmer in der Mittelkonsole und im Fußraum hinten ▶ automatische Umluftregelung mit Feuchte- und Air-Quality-Sensor (z. B. für Abgase) ▶ staub- und geruchsabscheidenden PM-2,5-Innenraumluftfilter, der für eine geringere Belastung des Fahrzeuginnenraums mit Staubpartikeln, Gerüchen und Allergenen sorgt und zur Verbesserung der Innenraumluft beiträgt, insbesondere kann eine langzeitstabilere Feinstaubfilterung bei sehr kleinen Partikeln im Bereich von unter 2,5 µm Durchmesser (z. B. Nanofaser) unterstützt werden ▶ Personalisierung der Klimaeinstellungen durch Schlüsselkennung ▶ Schaltflächen für die Enteisierung der Front- und Heckscheibe im MMI touch-Display <p>Hinweis: Serie für edition one</p>	9AQ		●	●	○	○

		Bestellschlüssel	EUR inkl. 19% MwSt. ¹ EUR ohne MwSt. ¹	A5 Limousine	A5 Avant	S5 Limousine	S5 Avant
Standheizung und -lüftung	 <p>immer die richtige Wohlfühltemperatur im Fahrzeug – mit einer effizienten Klimatisierung, die das Fahrzeug im Winter vorheizt und im Sommer gut belüftet</p> <p>Die Standheizung erwärmt den Innenraum und befreit die Scheiben von Eis ohne Inbetriebnahme des Motors. Dafür kann zwischen den Heizmodi „abtauen“ (nur für die Scheiben) und „warm“ (zusätzliches Vorwärmen des Innenraums) gewählt werden.</p> <p>Die Standlüftung führt Frischluft zu und senkt die Innenraumtemperatur.</p> <p>Beide Funktionen sind mittels myAudi App^{7, 15} und im MMI per Timer aktivierbar. In Verbindung mit Audi connect Notruf & Service mit Audi connect Remote & Control^{22, 4} lässt sich die Standheizung komfortabel über die myAudi App^{7, 15} programmieren. Die Steuerung mit Timer und Abfahrzeitprogrammierung berechnet zeit- und energieeffizient die Heizdauer.</p> <p>Hinweis: nur in Verbindung mit einem Tech-Paket</p>	9M1	1.400,- 1.176,47	●	●	●	●
Sitzheizung vorn	<p>Die Sitzheizung beheizt die Sitz- und Lehnenmittelbahn sowie in Verbindung mit einer Lederausstattung und Sportsitzen vorn bzw. Sportsitzen plus vorn auch die Sitzseitenwangen der Vordersitze.</p> <p>Im MMI touch-Display ist die Sitzheizung für den Fahrer- und Beifahrersitz individuell in drei Stufen einstellbar. Mit der Sitzklima-Balance-Funktion kann über das MMI touch-Display die Beheizung von Sitzlehne und Sitzfläche der Vordersitze individuell geregelt werden.</p>			○	○	○	○

Komfort und Funktion

		Bestellschlüssel	EUR inkl. 19% MwSt. ¹ EUR ohne MwSt. ¹	A5 Limousine	A5 Avant	S5 Limousine	S5 Avant
Schlüssel für Schließsystem mit Fernbedienung				○	○	○	○
Funkschlüssel ohne Safelock²³	<p>Der Funkschlüssel dient zur Ent- und Verriegelung der Türen, der Gepäckraum- und der Tankklappe.</p> <p>Das Starten und Abstellen des Motors erfolgen über die Start-Stop-Taste. Im Funktionsumfang enthalten sind Keyless-Go und die Komfortschließung/-öffnung der Fenster.</p>			○	○	○	○
Funkschlüssel mit Safelock²³	<p>Der Funkschlüssel dient zur Ent- und Verriegelung der Türen, der Gepäckraum- und der Tankklappe.</p> <p>Das Starten und Abstellen des Motors erfolgen über die Start-Stop-Taste. Im Funktionsumfang enthalten sind Keyless-Go und die Komfortschließung/-öffnung der Fenster.</p> <p>Safelock verhindert ein Öffnen der Türen von innen, sobald das Fahrzeug über den Fahrzeugschlüssel verschlossen worden ist.</p> <p>Hinweis: nur in Verbindung mit Diebstahlwarnanlage</p>	4I6		●	●	●	●
Komfortschlüssel mit Safelock²³	<p>Mit dem Komfortschlüssel kann das Fahrzeug durch drahtlose Kommunikation zwischen dem Schlüssel und dem Fahrzeug durch Betätigung des Drucktasters in der Türgriffmulde ohne aktive Verwendung des Schlüssels geöffnet werden. Dies ist bei allen Türen möglich. Dazu muss der Komfortschlüssel lediglich mitgeführt werden.</p> <p>Der Schlüssel wird über die Ultrabreitband-Technologie vom Fahrzeug erkannt. Zum Verriegeln des Fahrzeugs von außen genügt das Berühren einer der Sensortasten, die sich an allen Türgriffmulden befinden.</p> <p>Ein komfortables Entriegeln der elektrischen Gepäckraumklappe ist mittels der Gepäckraumtaste des Komfortschlüssels oder, wenn man gerade keine Hand frei hat, mit einer Fußgeste durch Kick-Bewegung am Heck möglich. Die Kick-Position wird dabei mithilfe einer Projektionsleuchte angezeigt. Die Gepäckraumklappe schließt automatisch nach dem Entfernen vom Fahrzeug.</p> <p>Die Freigabe der Motorstartberechtigung erfolgt ebenfalls ohne aktive Betätigung des Komfortschlüssels. Der Komfortschlüssel muss dazu im Fahrzeug mitgeführt werden. Das Starten und Abstellen des Fahrzeugs erfolgen über die Start-Stop-Taste in der Mittelkonsole.</p> <p>Safelock verhindert ein Öffnen der Türen von innen, sobald das Fahrzeug über den Fahrzeugschlüssel verschlossen worden ist.</p> <p>Hinweis: nur in Verbindung mit Diebstahlwarnanlage</p>	4K6		●	●	●	●

		Bestellschlüssel	EUR inkl. 19% MwSt. ¹ EUR ohne MwSt. ¹	A5 Limousine	A5 Avant	S5 Limousine	S5 Avant
Digitaler Schlüssel⁷	<p>Mit dem digitalen Schlüssel komfortablen Zugang zum Fahrzeug erhalten.</p> <p>Das alleinige Mitführen des digitalen Schlüssels auf einem kompatiblen Smartphone (iPhone¹² oder Android-Gerät¹²), einer Apple Watch¹² oder einer anderen Smartwatch¹² reicht aus, um das Fahrzeug zu ent- oder verriegeln. Die Freigabe der Motorstartberechtigung erfolgt ebenfalls ohne aktive Betätigung des digitalen Schlüssels. Das Smartphone oder die Smartwatch muss dazu eingeschaltet sein und über eine aktive Bluetooth-Verbindung verfügen. Alternativ kann der digitale Fahrzeugschlüssel über die NFC-Technologie benutzt werden (z. B. zur Nutzung über einen gewissen Zeitraum, wenn das Smartphone aufgeladen werden muss). Dazu müssen das Smartphone oder die Smartwatch an den Griff der Fahrertür gehalten werden, um das Fahrzeug zu ent- oder versperren. Zum Starten des Fahrzeugs kann das ausgeschaltete Smartphone in die Telefonablage mit induktiver Ladefunktion gelegt werden.</p> <p>Der digitale Schlüssel bietet:</p> <ul style="list-style-type: none"> ▶ bis zu 5 digitale Fahrzeugschlüssel, die an 4 weitere Personen einfach und bequem über die myAudi App^{7, 24} oder über Wallet auf dem Smartphone¹² weitergegeben werden können. Der jeweilige digitale Schlüssel kann auf mindestens 2 kompatiblen¹² Endgeräten genutzt werden. ▶ eine NFC-fähige Schlüsselkarte zur schnellen Weitergabe an Dritte (z. B. Parkservice, Werkstattservice) <p>Um den Dienst zu nutzen, ist ein aktivierter und verifizierter myAudi Account²⁵ der Hauptnutzerin/des Hauptnutzers des Fahrzeugs erforderlich. Die myAudi App^{7, 24} zur Vergabe und Verwaltung der digitalen Fahrzeugschlüssel ist kostenlos erhältlich.</p> <p>Der digitale Schlüssel wird nach Einrichtung auf dem Smartphone¹² gespeichert und über die Ultrabreitband-Technologie und Bluetooth Low Energy-Technologie vom Fahrzeug erkannt.</p> <p>Hinweis: nur in Verbindung mit einem Tech-Paket</p>	2F1		●	●	●	●
Diebstahlwarnanlage	<p>Die Diebstahlwarnanlage dient zur Überwachung von Türen, Front- und Gepäckraumklappe.</p> <p>Das mit den Türschlössern gekoppelte Safelock²³ verhindert ein Öffnen der Türen von innen, sobald das Fahrzeug über den Fahrzeugschlüssel verschlossen worden ist (länderspezifische Verfügbarkeit).</p> <p>Die Diebstahlwarnanlage bietet außerdem:</p> <ul style="list-style-type: none"> ▶ abschaltbare Innenraumüberwachung auf Ultraschallbasis ▶ Warnung im Falle eines Diebstahls durch Neigungswinkelsensor ▶ akkugestütztes Signalhorn gegen Leitungsmanipulation <p>Hinweis: nur in Verbindung mit Funkschlüssel mit Safelock oder Komfortschlüssel mit Safelock sowie Tech plus oder Tech pro</p>	7AL	500,- 420,17	●	●	●	●

Komfort und Funktion

		Bestellschlüssel	EUR inkl. 19% MwSt. ¹	EUR ohne MwSt. ¹	A5 Limousine	A5 Avant	S5 Limousine	S5 Avant
Wegfahrsperre elektronisch	Die elektronische Wegfahrsperre ist eine in das Steuergerät integrierte Sicherheitsfunktion, die das unberechtigte Starten des Fahrzeugs verhindert. Die automatische Aktivierung erfolgt durch den Fahrzeugschlüssel beim Verlassen des Fahrzeugs. Beim Öffnen wird sie wieder aufgehoben.				○	○	○	○
Innenspiegel	Hinweis: Serie für A5 basis				○/-	○/-	-	-
Innenspiegel automatisch abdunkelnd	Der automatisch abdunkelnde Innenspiegel vermindert Blendeffekte. Der nachfolgende Verkehr kann so bei Dunkelheit besser wahrgenommen werden. Hinweis: Serie für edition one	4L6			●	●	○	○
Außenspiegel Fahrerseite asphärisch, Beifahrerseite asphärisch					○	○	○	○
Außenspiegel elektrisch einstell- und beheizbar	Die Außenspiegel mit integriertem LED-Blinklicht verfügen über Spiegelglas in den Formen konvex, plan oder asphärisch. Hinweis: Serie für A5 basis				○/-	○/-	-	-





● = als Sonderausstattung lieferbar ○ = Serienausstattung ● = Serien-/Sonderausstattung modellabhängig - = kein Angebot. Erläuterungen zu den Fußnoten finden Sie ab Seite 159.

		Bestellschlüssel	EUR inkl. 19% MwSt. ¹ EUR ohne MwSt. ¹	A5 Limousine	A5 Avant	S5 Limousine	S5 Avant
<p>Außenspiegel elektrisch einstell-, beheizbar und anklappbar, beidseitig automatisch abblendend</p>  <p>Die Außenspiegel mit integriertem LED-Blinklicht und Bordsteinautomatik für den Fahrer- und Beifahreraußenspiegel verfügen über Spiegelglas in den Formen konvex, plan oder asphärisch.</p> <p>Durch die Bordsteinautomatik klappt der Beifahreraußenspiegel bei eingelegtem Rückwärtsgang nach unten und ermöglicht der fahrenden Person eine bessere Sicht auf die Bordsteinkante. Diese Funktion ist voreingestellt. Für den Spiegel auf der Fahrerseite kann bei eingelegtem Rückwärtsgang ebenfalls eine Bordsteinstellung aktiviert werden. Diese wird anschließend abgespeichert und beim nächsten Einlegen des Rückwärtsgangs wird auch der Spiegel auf der Fahrerseite verstellt. Sowohl Fahrer- als auch Beifahreraußenspiegel klappen nach unten.</p> <p>Deaktiviert werden kann die Funktion jederzeit durch eine Taste an der Bedieneinheit Fahrertür im Fahrzeug. Über die Bedieneinheit Fahrertür im Fahrzeug können die Spiegel auch manuell abgesenkt werden.</p> <p>Hinweis: Serie für edition one</p>	6XK			●	●	○	○
<p>Gepäckraumklappe elektrisch öffnend und schließend</p> <p>Mit einem Druck auf die Taste auf dem Komfortschlüssel⁴, in der Fahrertür oder auf die Softtouch-Taste des Gepäckraumklappengriffs kann die Gepäckraumklappe elektrisch geöffnet oder geschlossen werden.</p> <p>In Verbindung mit dem Komfortschlüssel ist eine Fußgeste durch Kick-Bewegung am Heck ausreichend, um die Gepäckraumklappe zu entriegeln, zu öffnen und zu schließen. Es gibt viele Möglichkeiten, die Gepäckraumklappe zu öffnen und zu schließen. Einfach und bequem.</p> <p>Die Zuziehhilfe erleichtert das manuelle Schließen, wenn es erforderlich ist. Das Öffnen der Gepäckraumklappe bei niedrigen Deckenhöhen wird durch einen programmierbaren Öffnungswinkel noch komfortabler und sicherer.</p> <p>Die enthaltene elektrisch öffnende und schließende Gepäckraumabdeckung ist zusätzlich manuell bedienbar.</p>				○	○	○	○
<p>Netztrennwand</p> <p>Dient dem gesicherten Transport von Gegenständen im Gepäckraum. Durch die Netztrennwand wird dazu beigetragen, dass lose Gegenstände bei einer Vollbremsung oder einem Crash nicht in den Fahrgastraum geschleudert werden. Das Fixieren der Netztrennwand erfolgt durch einfaches Einhängen an den vorgesehenen Befestigungspunkten im Fahrzeug.</p> <p>Die Netztrennwand bietet folgende Funktionen:</p> <ul style="list-style-type: none"> ▶ karosserieseitig oder an der umgeklappten Rücksitzlehne zu befestigen ▶ sowohl bei hochgestellter, einseitig umgeklappter oder bei ganz umgeklappter Rücksitzlehne verwendbar ▶ herausnehmbar und aufgrund der kompakten Größe im Fahrzeug verstaubar 				○	○	○	○

Weitere Innenausstattungen

		Bestellschlüssel	EUR inkl. 19% MwSt. ¹	EUR ohne MwSt. ¹	A5 Limousine	A5 Avant	S5 Limousine	S5 Avant
Einstiegsleisten mit Aluminiumeinlegern vorn					○	○	-	-
Einstiegsleisten mit Aluminiumeinlegern vorn, beleuchtet, S-Schriftzug		VT5			●	●	○	○
	Hinweis: Bestandteil der Interieur S- und Interieur S line-Pakete							
Bedienelemente schwarz mit Kontrastnaht Audi exclusive	Für die Kontrastnähte sind folgende Farben wählbar: Cognacbraun, Diamantsilber, Jetgrau, Karmesinrot, Ozeanblau, Schwarz und Iguanagrün. Ein Angebot der Audi Sport GmbH	0UD	850,- 714,29		●	●	●	●
Akzentflächen und Bedientasten schwarz matt	Elemente in der Mittelkonsole schwarz matt				○	○	-	-
Akzentflächen und Bedientasten schwarz glänzend	Elemente in der Mittelkonsole schwarz glänzend				-	-	○	○
								
Interieurapplikationen Aluminiumoptik	Akzente im Interieur in Aluminiumoptik				○	○	○	○

● = als Sonderausstattung lieferbar ○ = Serienausstattung ● = Serien-/Sonderausstattung modellabhängig - = kein Angebot. Erläuterungen zu den Fußnoten finden Sie ab Seite 159.

		Bestellschlüssel	EUR inkl. 19% MwSt. ¹ EUR ohne MwSt. ¹	A5 Limousine	A5 Avant	S5 Limousine	S5 Avant
Interieurapplikationen Vanadiumoptik	 <p>dunkle Akzente im Interieur in Vanadiumoptik</p> <p>Ein Angebot der Audi Sport GmbH</p> <p>Hinweis: nur in Verbindung mit Ambiente-Lichtpaket und Interieur S line</p>	QJ3	200,- 168,07	●	●	●	●
Interieurelemente oben und unten mit Kontrastnaht	 <p>Die Ausstattung beinhaltet:</p> <ul style="list-style-type: none"> ▶ Instrumententafeloberseite und Türbrüstung schwarz mit Kontrastnaht ▶ Kniepads an Mittelkonsole in Kunstleder, farbangepasst an die jeweilige Innenausstattung oder bei braunem Interieur in Schwarz, mit Kontrastnaht <p>Hinweis: nur in Verbindung mit Ambiente-Lichtpaket und Interieur S line</p>	7HB		●	●	○	○
Interieurelemente umlaufend Stoff Impressum	Dekorelemente in der Instrumententafel, den Türen und Türarmauflagen in Stoff Impressum			○	○	-	-
Interieurelemente umlaufend Stoff Kaskade²¹	<p>Die Ausstattung beinhaltet:</p> <ul style="list-style-type: none"> ▶ Dekorelemente in der Instrumententafel, den Türen und Türarmauflagen in Stoff Kaskade ▶ Kontrastnaht auf den Türarmauflagen <p>Hinweis: nur in Verbindung mit einem optionalen Interieurpaket bestellbar</p>	Q8C		●	●	-	-
Interieurelemente umlaufend Kunstleder	<p>Dekorelemente in der Instrumententafel, den Türen und Türarmauflagen Kunstleder; passend zur jeweiligen Innenausstattung; mit Kontrastnaht auf den Türarmauflagen</p> <p>Hinweis: nur in Verbindung mit einem optionalen Interieurpaket bestellbar</p>	Q8B		●	●	-	-

Weitere Innenausstattungen

		Bestellschlüssel	EUR inkl. 19% MwSt. ¹ EUR ohne MwSt. ¹	A5 Limousine	A5 Avant	S5 Limousine	S5 Avant
Interieurelemente umlaufend Mikrofaser Dinamica²⁰	<p>Die Ausstattung beinhaltet:</p> <ul style="list-style-type: none"> ▶ Dekorelemente in der Instrumententafel, den Türen und Türarmauflagen in Mikrofaser Dinamica schwarz ▶ Kontrastnaht auf den Türarmauflagen <p>Hinweis: nur in Verbindung mit einem optionalen Interieurpaket bestellbar</p>	Q8D		●	●	○	○
Farbindividualisierung Interieurelemente Audi exclusive	<p>Die Ausstattung beinhaltet:</p> <ul style="list-style-type: none"> ▶ Instrumententafeloberseite und Türbrüstung schwarz mit Kontrastnähten Audi exclusive ▶ Mittelkonsolenverkleidung (Kniepads) in Mikrofaser Dinamica²⁰ mit Kontrastnähten Audi exclusive <p>Die Farben der Mikrofaser Dinamica²⁰ und der Kontrastnähte können aus dem Angebot der Hauptfarben Audi exclusive gewählt werden:</p> <ul style="list-style-type: none"> ▶ Cognacbraun ▶ Karmesinrot ▶ Diamantsilber ▶ Ozeanblau ▶ Jetgrau ▶ Schwarz <p>Die Farbe der Kontrastnähte ist zusätzlich wählbar in der Akzentfarbe Audi exclusive in Iguanagrün.</p> <p>Ein Angebot der Audi Sport GmbH</p> <p>Hinweis: nur in Verbindung mit einem optionalen Interieurpaket bestellbar</p>	7HH		●	●	●	●
Farbindividualisierung Interieurelemente Audi exclusive	<p>Die Ausstattung beinhaltet:</p> <ul style="list-style-type: none"> ▶ Dekorelemente in der Instrumententafel und in den Türen in Mikrofaser Dinamica²⁰ ▶ Armauflagen in den Türen vorn und hinten in Mikrofaser Dinamica²⁰ mit Kontrastnähten Audi exclusive <p>Die Farben der Mikrofaser Dinamica²⁰ und der Kontrastnähte können aus dem Angebot der Hauptfarben Audi exclusive gewählt werden:</p> <ul style="list-style-type: none"> ▶ Cognacbraun ▶ Karmesinrot ▶ Diamantsilber ▶ Ozeanblau ▶ Jetgrau ▶ Schwarz <p>Die Farbe der Kontrastnähte ist zusätzlich wählbar in der Akzentfarbe Audi exclusive in Iguanagrün.</p> <p>Ein Angebot der Audi Sport GmbH</p> <p>Hinweis: nur in Verbindung mit einem optionalen Interieurpaket bestellbar</p>	Q8H	2.800,- 2.352,94	●	●	●	●

	Bestellschlüssel	EUR inkl. 19% MwSt. ¹ EUR ohne MwSt. ¹	A5 Limousine	A5 Avant	S5 Limousine	S5 Avant
Fußmatten vorn und hinten			<input type="radio"/>	<input type="radio"/>	<input type="radio"/>	<input type="radio"/>
 <p>Fußmatten Audi exclusive</p> <p>Für die individuelle Gestaltung des Fußraums. Die Farben der Keder, der Biese und der Nähte an den Fußmatten in Schwarz sind aus dem Angebot der Haupt- und Akzentfarben Audi exclusive wählbar.</p> <p>Wählbar aus dem Angebot der Haupt- und Akzentfarben Audi exclusive für die Keder und die Nähte:</p> <ul style="list-style-type: none"> ▶ Cognacbraun ▶ Ozeanblau ▶ Diamantsilber ▶ Schwarz ▶ Jetgrau ▶ Iguanagrün ▶ Karmesinrot <p>Ein Angebot der Audi Sport GmbH</p>	OTF	430,- 361,34	<input checked="" type="radio"/>	<input checked="" type="radio"/>	<input checked="" type="radio"/>	<input checked="" type="radio"/>
Nichtraucherausführung			<input type="radio"/>	<input type="radio"/>	<input type="radio"/>	<input type="radio"/>
Aschenbecher vorn und Zigarettenanzünder			<input checked="" type="radio"/>	<input checked="" type="radio"/>	<input checked="" type="radio"/>	<input checked="" type="radio"/>
<p>bestehend aus:</p> <ul style="list-style-type: none"> ▶ Zigarettenanzünder (12 Volt) ▶ entnehmbarem Aschenbecher mit Deckel 	9JD	50,- 42,02				
Pedalerie und Fußstütze in Edelstahl			<input type="radio"/>	<input type="radio"/>	<input type="radio"/>	<input type="radio"/>

Technologien





Audi drive select

dynamic

comfort

efficiency

21.0°C

AUTO
Mittel

A/C

Menu

MAX

REAR

- Home icon
- Navigation icon
- Phone icon
- App Store icon
- Google Play icon
- Power icon

- Home icon
- Grid icon
- Navigation icon
- Phone icon
- Mobile phone icon
- Car icon
- Settings icon
- Lock icon

LIFT

0

Vertical slider control for lift function

OFF

Navigation, Medien und Soundsysteme



		Bestellschlüssel	EUR inkl. 19% MwSt. ¹ EUR ohne MwSt. ¹	A5 Limousine	A5 Avant	S5 Limousine	S5 Avant
Audi virtual cockpit plus	<p>Das voll-digitale 11,9-Zoll-Kombiinstrument in OLED-Technologie zeichnet sich durch eine flexible, klar strukturierte Anzeige aus. Die Anzeige-Layouts sind abhängig von den gewählten Audi drive select-Modi. Ausgewählte Informationen rund um das Fahrzeug und seine Funktionen können individuell und bedarfsgerecht angezeigt werden.</p> <p>Das Audi virtual cockpit plus beinhaltet:</p> <ul style="list-style-type: none"> ▶ bedarfsgerechte Anzeige von Geschwindigkeit, Drehzahl, Radio- und Media-Informationen und vielem mehr ▶ Fahrerassistenzanzeige mit separat dargestellten Navigationshinweisen und kombinierter spurgenaue Darstellung des eigenen Fahrzeugs mit umgebenden Fahrzeugen ▶ permanente Anzeige von Navigationsinformationen bei aktiver Routenführung ▶ Pausenempfehlung <p>Mit der VIEW-Taste im Multifunktionslenkrad kann zwischen unterschiedlichen Instrumentendarstellungen gewechselt werden. Über Tasten auf der linken Lenkradspeiche kann die dauerhafte oder temporäre Anzeige von flexiblen Inhalten (z. B. Bordcomputer und Infotainment) ausgewählt werden.</p>			○	○	○	○
Navigationsgerät-High	<p>Navigieren, kommunizieren, informieren oder das umfangreiche Infotainment-Angebot genießen. Mit einem Bedienkonzept, das fasziniert. Durch die brillante Darstellung auf hochauflösenden Farbdisplays oder dem großflächigen Head-up-Display^{4, 26}. Ebenso begeisternd ist die Bedienung mittels Touchdisplay, Sprachbedienung mit natürlichsprachlicher Interaktion oder einer verbesserten Schriftzeichenerkennung.</p> <p>Die MMI Navigation plus mit MMI touch bietet:</p> <ul style="list-style-type: none"> ▶ MMI-Panoramadisplays in OLED-Technologie, bestehend aus Audi virtual cockpit plus mit 11,9-Zoll-Anzeigefläche sowie dem MMI touch-Display in 14,5 Zoll ▶ Navigationssystem mit Kartendarstellung und Routenführung auf dem hochauflösenden 14,5-Zoll-Farbdisplay ▶ Audi virtual cockpit plus mit 11,9-Zoll-Farbdisplay inklusive visueller Umgebungsanzeige mit Manövrierinformationen ▶ Kartenupdate online ▶ 3D-Kartendarstellung mit Anzeige vieler Sehenswürdigkeiten und Stadtmodelle ▶ Online Verkehrsinformationen plus ▶ MMI-Suche: Freitextsuche mit intelligenten Zielvorschlägen bereits während der Eingabe ▶ MMI touch zur schnellen, intuitiven Bedienung – z. B. Zieleingabe per Handschrifterkennung sowie freies Bewegen und Zoomen in der Karte ▶ detaillierte Routeninformationen: Kartenvorschau, Wahl aus Alternativrouten, POIs, Spurempfehlungen, Autobahnfahrten, Kreuzungsdetailkarten u. v. m. ▶ Nutzung von Navigationsdaten für vorausschauendes und effizientes Fahren, z. B. Tempolimits und Steigungen ▶ gesamtes Portfolio Audi connect Navigation & Infotainment²⁷ 			○	○	○	○

Navigation, Medien und Soundsysteme

	Bestellschlüssel	EUR inkl. 19% MwSt. ¹ EUR ohne MwSt. ¹	A5 Limousine	A5 Avant	S5 Limousine	S5 Avant
<p>MMI experience plus</p> <p>Der Audi Application Store im MMI des Fahrzeugs ermöglicht den Zugang zu einer großen und stetig wachsenden Auswahl beliebter Apps, zum Beispiel aus den Kategorien Nachrichten und Podcasts, Sport und Spiele oder Video und Entertainment. Das Audi Soundsystem bietet einen ausgewogenen Stereoklang auf allen Sitzen.</p> <p>MMI experience plus beinhaltet:</p> <ul style="list-style-type: none"> ▶ Audi Application Store und Smartphone-Interface^{8,9} ▶ Audi Soundsystem <p>Der Audi Application Store im MMI des Fahrzeugs ermöglicht den Zugang zu einer großen und stetig wachsenden Auswahl beliebter Apps, zum Beispiel aus den Kategorien Nachrichten und Podcasts, Sport und Spiele oder Video und Entertainment. Ohne die Verwendung eines Smartphones können diverse Apps direkt ins MMI des Fahrzeugs geladen und im Rahmen der rechtlichen Vorgaben genutzt werden. Über verfügbare Updates für die geladenen Apps werden Sie informiert. Diese können direkt im Fahrzeug heruntergeladen werden.</p> <p>Die Ausstattung beinhaltet zudem eine App zur Nutzung von Amazon Alexa²⁸ im Fahrzeug und bietet damit Zugriff auf Ihre mit Alexa verbundenen Smart-Home-Geräte sowie Unterhaltung, Nachrichten, Sportergebnisse und vieles mehr.</p> <p>Für die Nutzung der Apps und von Amazon Alexa²⁸ werden ein myAudi^{7,15} Account und eine Datenverbindung benötigt.</p> <p>Mit der Ausstattung besteht ebenfalls die Möglichkeit, monatlich ein kostenloses Datenpaket für drei Jahre ab Neufahrzeugauslieferung des Fahrzeugs zu buchen.²⁹ Dieses kann anschließend bei Bedarf verlängert werden. Zusätzliche Datenpakete können jederzeit kostenpflichtig hinzugebucht werden.</p> <p>Das Smartphone-Interface^{8,9} verbindet das Smartphone mit dem Fahrzeug und bringt Smartphone-Inhalte direkt aufs MMI touch-Display. Die Verbindung kann dabei entweder mithilfe eines passenden USB-Kabels oder kabellos erfolgen.³⁰ Navigation, Telefonie, Musik und ausgewählte Third-Party-Apps⁹ lassen sich komfortabel über das MMI touch-Display sowie per Sprachbedienung steuern.</p> <p>Das Audi Soundsystem mit 10 Lautsprechern inklusive Centerspeaker und Subwoofer sowie 6-Kanal-Verstärker mit einer Gesamtleistung von 180 Watt bietet ausgewogenen Stereoklang auf allen Sitzen und ein volles, transparentes Klangbild.</p> <p>Detaillierte Informationen zu den einzelnen Ausstattungen können den jeweiligen Einzelbeschreibungen entnommen werden.</p> <p>Hinweis: Serie für edition one</p>			O/-	O/-	O	O

	Bestellschlüssel	EUR inkl. 19% MwSt. ¹ EUR ohne MwSt. ¹	A5 Limousine	A5 Avant	S5 Limousine	S5 Avant
<p>MMI experience pro</p>  <p>Das Fahrerlebnis im Innenraum wird durch optische und akustische Brillanz auf ein neues Level gehoben.</p> <p>MMI experience pro beinhaltet:</p> <ul style="list-style-type: none"> ▶ Head-up-Display²⁶ ▶ USB-Schnittstellen mit erhöhter Ladeleistung ▶ Bang & Olufsen Premium Soundsystem mit 3D-Klang ▶ Audi Application Store und Smartphone-Interface^{8, 9} ▶ In-Car Office³¹ <p>Das mehrfarbige und kontrastreiche Head-up-Display²⁶ projiziert wichtige Fahrerinformationen in das direkte Sichtfeld der fahrenden Person.</p> <p>Es ist gut wahrnehmbar und reduziert die Blickabwendung vom Verkehrsgeschehen. Auf Wunsch können die Geschwindigkeit, Warnhinweise und weitere fahrerrelevante Informationen aus optional gegen Aufpreis erhältlichen Ausstattungen wie Assistenzsystemen projiziert werden.</p> <p>Zudem können relevante Inhalte individuell über das Lenkrad bedient und ausgewählt werden. Dazu zählen unter anderem:</p> <ul style="list-style-type: none"> ▶ bei A5: detaillierte Fahrerassistenzsystem-Anzeigen mit Umfeldanzeige, letzte Anrufe, Zieleingaben aus letzten Zielen sowie eine beruhigte Anzeige ▶ bei S5: detaillierte Fahrerassistenzsystem-Anzeigen mit Umfeldanzeige, letzte Anrufe, Zieleingaben aus letzten Zielen sowie die Auswahl zwischen unterschiedlichen Layouts wie Sport, RS und je nach Ausstattung und Modell <p>unter anderem detaillierte Fahrerassistenzsystem-Anzeigen mit Umfeldanzeige, letzte Anrufe, Zieleingaben aus letzten Zielen sowie die Auswahl zwischen unterschiedlichen Layouts wie Sport, RS und je nach Ausstattung und Modell.</p> <p>USB-Schnittstellen mit erhöhter Ladeleistung für ein schnelles Aufladen von externen Mobilgeräten inklusive Business-Laptops/-Tablets</p> <p>Das Bang & Olufsen Premium Soundsystem mit 3D-Klang erzeugt ein nahezu beispiellos authentisches Stereo- und 3D-Surround-Erlebnis im Fahrzeug.</p> <p>Der Audi Application Store im MMI des Fahrzeugs ermöglicht den Zugang zu einer großen und stetig wachsenden Auswahl beliebter Apps, zum Beispiel aus den Kategorien Nachrichten und Podcasts, Sport und Spiele oder Video und Entertainment. Ohne die Verwendung eines Smartphones können diverse Apps direkt ins MMI des Fahrzeugs geladen und im Rahmen der rechtlichen Vorgaben genutzt werden. Über verfügbare Updates für die geladenen Apps werden Sie informiert. Diese können direkt im Fahrzeug heruntergeladen werden.</p> <p>Die Ausstattung beinhaltet zudem eine App zur Nutzung von Amazon Alexa²⁸ im Fahrzeug und bietet damit Zugriff auf Ihre mit Alexa verbundenen Smart-Home-Geräte sowie Unterhaltung, Nachrichten, Sportergebnisse und vieles mehr.</p>	PYH	2.280,- 1.915,97	●	●	●	●

Navigation, Medien und Soundsysteme

		Bestellschlüssel	EUR inkl. 19% MwSt. ¹ EUR ohne MwSt. ¹	A5 Limousine	A5 Avant	S5 Limousine	S5 Avant
MMI experience pro (Fortsetzung)	<p>Für die Nutzung der Apps und von Amazon Alexa²⁸ werden ein myAudi^{7, 15} Account und eine Datenverbindung benötigt.</p> <p>Mit der Ausstattung besteht ebenfalls die Möglichkeit, monatlich ein kostenloses Datenpaket für drei Jahre ab Neufahrzeugauslieferung des Fahrzeugs zu buchen.²⁹ Dieses kann anschließend bei Bedarf verlängert werden. Zusätzliche Datenpakete können jederzeit kostenpflichtig hinzugebucht werden.</p> <p>Das Smartphone-Interface^{8, 9} verbindet das Smartphone mit dem Fahrzeug und bringt Smartphone-Inhalte direkt aufs MMI touch-Display. Die Verbindung kann dabei entweder mithilfe eines passenden USB-Kabels oder kabellos erfolgen.³⁰ Navigation, Telefonie, Musik und ausgewählte Third-Party-Apps⁹ lassen sich komfortabel über das MMI touch-Display sowie per Sprachbedienung steuern.</p> <p>Mit In-Car Office³¹ gestalten Sie Ihre wertvolle Zeit auch im Fahrzeug produktiv, z. B. dank Vorlesefunktion für E-Mails. Durch die direkte Anbindung des E-Mail-Accounts werden E-Mails und Kalendereinträge im MMI stetig aktualisiert.</p> <p>Detaillierte Informationen zu den einzelnen Ausstattungen können den jeweiligen Einzelbeschreibungen entnommen werden.</p> <p>Hinweis: nur in Verbindung mit Ambiente-Lichtpaket, einem Tech-Paket und einem optionalen Interieurpaket; nicht bestellbar in Verbindung mit Businesspaket</p>						
Audi connect Navigation & Infotainment ²⁷	<p>Audi connect vernetzt Ihr Fahrzeug mit dem Internet und liefert so Echtzeitinformationen und Zugriff auf nützliche Online-Funktionen. Lassen Sie sich durch die innovativen Dienste Ihren Alltag erleichtern und bei der Fahrt- und Reiseplanung unterstützen. Ein vielseitiges Dienstportfolio kann Ihnen in komplexen Fahrsituationen helfen und für mehr Komfort und Sicherheit sorgen.</p> <p>Mit dem Audi assistant³² wird die Interaktion mit dem Fahrzeug einfacher durch die Sprachbedienung für zahlreiche Fahrzeug- und Infotainment-Funktionen. Durch die Paketierung mit Audi connect bietet der Assistent außerdem den Zugang zu zahlreichen Online-Inhalten wie z. B. zum aktuellen Wetter oder zu den möglichen Navigationszielen³³. Durch Aktivierung der „proaktiven Vorschläge und Routinen“ lernt der Audi assistant³² die angemeldete Person kennen, um die Nutzung des Fahrzeugs noch einfacher und komfortabler zu machen.</p> <p>Audi connect Navigation & Infotainment beinhaltet die folgenden Dienste:</p> <ul style="list-style-type: none"> ▶ Audi assistant³² ▶ Kartenupdate online ▶ myAudi Navigation¹⁵ ▶ Navigation mit Google™³⁴ Satellitenkarte ▶ Onlinesuche nach Navigationszielen ▶ Online Verkehrsinformationen plus ▶ Online Points of Interest ▶ On-Street Parking^{35, 36} ▶ Gefahreninformationen ▶ Hochdetaillierte 3D Städte-Darstellung ▶ Nutzer-Profile ▶ Ampelinformationen³⁷ <p>Die Erbringung der Dienste erfolgt über eine fest im Fahrzeug verbaute SIM-Karte. Die Kosten für Datenverbindungen sind im Preis für die Dienste enthalten.</p>			○	○	○	○

		Bestellschlüssel	EUR inkl. 19% MwSt. ¹ EUR ohne MwSt. ¹	A5 Limousine	A5 Avant	S5 Limousine	S5 Avant
Digitaler Radioempfang³⁸	Zusätzlich zum analogen Senderangebot wird der Empfang von digital ausgestrahlten Radiosendern nach DAB-Standard, inklusive DAB+ und DMB Audio, angeboten. Im MMI touch-Display werden programmbegleitende Informationen ³⁹ , wie z. B. Interpret_in oder Titel, sowie Zusatzinformationen in Form einer Slideshow (z. B. Cover oder Wetter) angezeigt.			○	○	○	○
USB-Anschlüsse mit Ladefunktion in erster und zweiter Sitzreihe	Die Ausstattung besteht aus: ▶ 2 USB-C-Anschlüssen mit Ladefunktion im Fond ▶ 2 Schnittstellen in der 1. Sitzreihe einfache Verbindung mithilfe eines USB-Kabels mit einer Leistung von 15 Watt			○	○	○	○
USB Type-C⁴⁰ Power Delivery Ladekabel	Mit dem USB Type-C ⁴⁰ Power Delivery Ladekabel (beidseitig USB Type-C ⁴⁰ -Anschlüsse) kann bei gleichzeitiger Verwendung mit dem USB Power-Ladegerät eine max. Ladeleistung von bis zu 100 Watt (Power Delivery) für das schnelle und komfortable Laden von Mobiltelefonen, Tablets oder mobilen Endgeräten mit USB Type-C ⁴⁰ -Buchse im Fahrzeug abgerufen werden. Das Ladekabel ist ebenfalls geeignet für die Verwendung des Audi music interface, des Smartphone-Interface oder der USB-Ladefunktion, vorausgesetzt, das Fahrzeug ist mit diesen Funktionen ausgestattet. Lieferumfang: USB-Ladekabel mit USB Type-C ⁴⁰ -Stecker für mobile Endgeräte mit USB Type-C ⁴⁰ -Buchse, abgewinkelt	YJW	30,- 25,21	●	●	●	●
6 Lautsprecher (passiv)	Hinweis: Serie für A5 basis			○/–	○/–	–	–
Audi Soundsystem	Das Audi Soundsystem besteht aus: ▶ 10 Lautsprechern inklusive Centerspeaker und Subwoofer ▶ 6-Kanal-Verstärker mit einer Gesamtleistung von 180 Watt Folgende Functions on Demand-Funktionen ⁴¹ können nachträglich erworben werden, soweit Functions on Demand im Land verfügbar ist: ▶ Sound-Verbesserungspaket mit Bass-Verbesserung, Musik-Revitalisierung und automatischer Pegelanpassung ▶ virtueller Surround-Sound Hinweis: Serie für edition one	9VD		●	●	○	○

Navigation, Medien und Soundsysteme

	Bestellschlüssel	EUR inkl. 19% MwSt. ¹ EUR ohne MwSt. ¹	A5 Limousine	A5 Avant	S5 Limousine	S5 Avant
<p>Bang & Olufsen Premium Soundsystem mit 3D-Klang</p>  <p>Das Bang & Olufsen Premium Soundsystem mit 3D-Klang besteht aus:</p> <ul style="list-style-type: none"> ▶ 16 Lautsprechern inklusive 3D-Klang-Hoch- und Mitteltönern, Centerspeaker und Subwoofer ▶ 16-Kanal-Verstärker mit einer Gesamtleistung von 685 Watt ▶ Hinterleuchtung des Bang & Olufsen Logos in den Lautsprecherblenden vorn ▶ geschwindigkeitsabhängiger Lautstärkeanpassung ▶ kontinuierlicher Anpassung des Klangbilds an die Geräuschkulisse <p>Der 3D-Klang überzeugt durch eine räumliche Klangwiedergabe für die Vordersitze. Dieses Soundfeature wird durch zusätzliche Lautsprecher in der A-Säule, durch die Mitteltöner und die Fraunhofer-Technologie Symphoria erzeugt. Der 3D-Klang kann mit sämtlichen Quellen wiedergegeben werden. So wird im Fahrzeug ein nahezu beispiellos authentisches Stereo- und 3D-Surround-Erlebnis erzeugt.</p> <p>Symphoria ergänzt diejenigen Dimensionen, die für ein natürliches Klangbild sowie einen ausgewogenen Raumklang unverzichtbar sind. Weite, Tiefe und Höhe bewirken ein bisher unbekanntes Gefühl von Räumlichkeit im Fahrzeug. Der Fahrzeuginnenraum wirkt akustisch größer und die Musik kann sich in ihrer ursprünglichsten Form entfalten.</p> <p>Folgende Functions on Demand-Funktionen⁴¹ können nachträglich erworben werden, soweit Functions on Demand im Land verfügbar ist:</p> <ul style="list-style-type: none"> ▶ Sound-Verbesserungspaket mit Bass-Verbesserung, Musik-Revitalisierung und automatischer Pegelanpassung ▶ virtuelle Umgebungen <p>Hinweis: nur in Verbindung mit MMI experience pro</p>	9VS		●	●	●	●

		Bestellschlüssel	EUR inkl. 19% MwSt. ¹ EUR ohne MwSt. ¹	A5 Limousine	A5 Avant	S5 Limousine	S5 Avant
Bang & Olufsen Premium Soundsystem mit 3D-Klang und Kopfstützenlautsprechern		8RT	1.400,- 1.176,47	●	●	●	●
 <p>Das 3D-Sound-Erlebnis des Bang & Olufsen Premium Soundsystems mit 3D-Klang wird durch die zusätzlichen Kopfstützenlautsprecher vorn auf ein neues Level gesteigert. Der 3D-Klang überzeugt durch eine räumliche Klangwiedergabe für die Vordersitze. Dieses Soundfeature wird durch zusätzliche Lautsprecher in der A-Säule, durch die Mitteltöner und die Fraunhofer-Technologie Symphoria erzeugt. Der 3D-Klang kann mit sämtlichen Quellen wiedergegeben werden. So wird im Fahrzeug ein nahezu beispiellos authentisches Stereo- und 3D-Surround-Erlebnis erzeugt.</p> <p>Das Bang & Olufsen Premium Soundsystem mit 3D-Klang und Kopfstützenlautsprechern besteht aus:</p> <ul style="list-style-type: none"> ▶ 16 Lautsprechern inklusive 3D-Klang-Hoch- und Mitteltönern, Subwoofer und verbessertem Centerspeaker im Vergleich zum Bang & Olufsen Premium Soundsystem mit 3D-Klang ▶ 20-Kanal-Verstärker mit einer Gesamtleistung von 810 Watt ▶ 4 Kopfstützenlautsprechern in den Vordersitzen für ein 3D-Erlebnis sowie Surround Sound, Navigationsansagen und Telefonie für die fahrende Person ▶ Hinterleuchtung des Bang & Olufsen Logos in den Lautsprecherblenden vorn ▶ geschwindigkeitsabhängiger Lautstärkeanpassung ▶ kontinuierlicher Anpassung des Klangbilds an die Geräuschkulisse <p>Symphoria ergänzt diejenigen Dimensionen, die für ein natürliches Klangbild sowie einen ausgewogenen Raumklang unverzichtbar sind. Weite, Tiefe und Höhe bewirken ein bisher unbekanntes Gefühl von Räumlichkeit im Fahrzeug. Der Fahrzeuginnenraum wirkt akustisch größer und die Musik kann sich in ihrer ursprünglichsten Form entfalten.</p> <p>Folgende Functions on Demand-Funktionen⁴¹ können nachträglich erworben werden, soweit Functions on Demand im Land verfügbar ist:</p> <ul style="list-style-type: none"> ▶ Sound-Verbesserungspaket mit Bass-Verbesserung, Musik-Revitalisierung und automatischer Pegelanpassung ▶ virtuelle Umgebungen <p>Hinweis: In Verbindung mit Kopfstützenlautsprechern ist der Kopfstützenbezug perforiert. Nur in Verbindung mit Ambiente-Lichtpaket, einem Interieurpaket, einem Tech-Paket oder dem Businesspaket</p>		in Verbindung mit MMI experience pro	400,- 336,13	●	●	●	●

Telefon und Kommunikation



		Bestellschlüssel	EUR inkl. 19% MwSt. ¹ EUR ohne MwSt. ¹	A5 Limousine	A5 Avant	S5 Limousine	S5 Avant
<p>Audi connect Notruf & Service mit Audi connect Remote & Control²²</p> <p>Audi connect Notruf & Service Die Audi connect Notruf & Service-Dienste sorgen für ein sicheres Gefühl auf jeder Fahrt – egal, was passiert und wohin der Weg führt. So wird zum Beispiel im Falle eines schweren Unfalls ein automatischer Notruf an die Audi Notrufzentrale geleitet. Mithilfe der automatisch übermittelten Fahrzeuginformationen kann schnellstmöglich Hilfe organisiert werden.</p> <p>Mit dem Dienst prädiktive Wartungserinnerung^{5, 7, 42, 43} wird der Zustand ausgewählter Verschleißteile des Fahrzeugs auf Basis von Zeit, Laufleistung und Sensordaten überwacht. Somit kann frühzeitig ein Wartungsbedarf erkannt werden.</p> <p>Außerdem kann der Dienst Online Car Care^{7, 42, 44} Sie über außerordentliche Service-Ereignisse⁴⁵ und Feldmaßnahmen⁴⁶ informieren. Sollte es dennoch zu einer Panne oder einem leichten Unfall kommen, steht mit dem Online Pannruf und dem Audi Schadenservice unmittelbar Hilfe bereit.</p> <p>Zusätzlich können mit dem Dienst Fahrzeug-Ferndiagnose^{5, 7, 42} eine Ferndiagnose des Fahrzeugs durchgeführt und Handlungsempfehlungen für das weitere Vorgehen abgeleitet werden.</p> <p>Das Paket beinhaltet folgende Dienste:</p> <ul style="list-style-type: none"> ▶ Audi connect Notruf⁴⁷ ▶ Online Pannruf ▶ Audi Schadenservice ▶ Automatische Serviceerinnerung⁴⁸ ▶ prädiktive Wartungserinnerung^{5, 7, 42, 43} ▶ Online Car Care^{7, 42, 44, 45, 46} ▶ Fahrzeug-Ferndiagnose^{5, 7, 42} <p>Audi connect Remote & Control Die Dienste von Audi connect Remote & Control vernetzen das Fahrzeug mit dem Smartphone. Mit der myAudi App^{7, 15} kann aus der Ferne auf das Fahrzeug zugegriffen, die letzte Parkposition und der aktuelle Fahrzeugstatus eingesehen werden. Dazu gehören unter anderem der aktuelle Tank- und Ölfüllstand, der aktuelle Kilometerstand, die nächste fällige Inspektion sowie die Information, ob Türen und Fenster verschlossen sind. Bei Bedarf kann das Fahrzeug aus der Ferne ver- und entriegelt werden. Bestimmte optional gegen Aufpreis erhältliche Sonderausstattungen können zusätzlich von der Online-Anbindung profitieren. So kann sowohl die Standheizung über die myAudi App^{7, 15} gestartet oder programmiert werden als auch eine Push-Benachrichtigung beim Auslösen der Diebstahlwarnanlage an das Smartphone gesendet werden.</p> <p>Das Paket beinhaltet folgende Dienste:</p> <ul style="list-style-type: none"> ▶ Parkposition ▶ Fahrzeugstatus ▶ Fernsteuerung Ver- und Entriegeln⁴⁹ ▶ Fernsteuerung Standheizung⁵⁰ ▶ Push-Benachrichtigung Diebstahlwarnanlage⁵¹ 				○	○	○	○

		Bestellschlüssel	EUR inkl. 19% MwSt. ¹ EUR ohne MwSt. ¹	A5 Limousine	A5 Avant	S5 Limousine	S5 Avant
Audi Application Store und Smartphone-Interface	<p>Der Audi Application Store im MMI des Fahrzeugs ermöglicht den Zugang zu einer großen und stetig wachsenden Auswahl beliebter Apps, zum Beispiel aus den Kategorien Nachrichten und Podcasts, Sport und Spiele oder Video und Entertainment. Ohne die Verwendung eines Smartphones können diverse Apps direkt ins MMI des Fahrzeugs geladen und im Rahmen der rechtlichen Vorgaben genutzt werden. Über verfügbare Updates für die geladenen Apps werden Sie informiert. Diese können direkt im Fahrzeug heruntergeladen werden.</p> <p>Die Ausstattung beinhaltet zudem eine App zur Nutzung von Amazon Alexa²⁸ im Fahrzeug und bietet damit Zugriff auf Ihre mit Alexa verbundenen Smart-Home-Geräte sowie Unterhaltung, Nachrichten, Sportergebnisse und vieles mehr.</p> <p>Für die Nutzung der Apps und von Amazon Alexa²⁸ werden ein myAudi^{7, 15} Account und eine Datenverbindung benötigt.</p> <p>Mit der Ausstattung besteht ebenfalls die Möglichkeit, monatlich ein kostenloses Datenpaket für drei Jahre ab Neufahrzeugauslieferung des Fahrzeugs zu buchen.²⁹ Dieses kann anschließend bei Bedarf verlängert werden. Zusätzliche Datenpakete können jederzeit kostenpflichtig hinzugebucht werden.</p> <p>Über dieses Datenvolumen und einen integrierten WLAN-Hotspot ist es außerdem möglich, bis zu acht mobile Endgeräte wie Smartphones und Tablets mit dem WLAN des Fahrzeugs zu verbinden und das gebuchte Datenvolumen zu nutzen.</p> <p>Alternativ können Sie die Datenverbindung auch mittels eines mobilen Hotspots über Ihr Smartphone herstellen, wobei abhängig von Ihrem Mobilfunkvertrag zusätzliche Kosten anfallen können.</p> <p>Das Smartphone-Interface^{8, 9} verbindet das Smartphone mit dem Fahrzeug und bringt Smartphone-Inhalte direkt aufs MMI touch-Display. Die Verbindung kann dabei entweder mithilfe eines passenden USB-Kabels oder kabellos erfolgen.³⁰ Navigation, Telefonie, Musik und ausgewählte Third-Party-Apps⁹ lassen sich komfortabel über das MMI touch-Display sowie per Sprachbedienung steuern.</p> <p>Hinweis: Serie für edition one; nur bestellbar in Verbindung mit einem Tech-Paket</p>	IU6		●	●	○	○
Vorbereitung für Audi Application Store und Smartphone-Interface				○/-	○/-	-	-

Telefon und Kommunikation

	Bestellschlüssel	EUR inkl. 19% MwSt. ¹ EUR ohne MwSt. ¹	A5 Limousine	A5 Avant	S5 Limousine	S5 Avant
<p>Telefonablage mit induktiver Ladefunktion⁵²</p>  <p>Das Smartphone kann mittels Bluetooth mit dem Fahrzeug verbunden werden, um Telefonate zu führen oder Musik über das Fahrzeug abzuspielen. Kompatible Smartphones können kabellos im Fahrzeug geladen werden.</p> <p>Es können zwei Mobiltelefone gleichzeitig verbunden werden. Die im zuerst verbundenen Mobiltelefon hinterlegten Kontaktdaten werden im MMI angezeigt. Beide Mobiltelefone können zum Freisprechen genutzt werden. Je nach Smartphone-Modell können auch E-Mails und SMS mittels Bluetooth im MMI angezeigt werden.</p> <p>Die Telefonablage mit induktiver Ladefunktion bietet:</p> <ul style="list-style-type: none"> ▶ universelle Bluetooth-Schnittstelle ▶ komfortable integrierte Freisprecheinrichtung ▶ Telefonablagefläche vorn mit den Abmessungen 171 x 88 mm ▶ Ladestatusanzeige im MMI touch-Display ▶ Lademöglichkeit mit bis zu 15 Watt über USB-Anschluss oder per Wireless Charging (Qi-Standard) inklusive aktiver Kühlung der Ablagefläche ▶ Unterstützung von Apple Fast Charging und Samsung Fast Charging 			○	○	○	○
<p>Telefonablage mit induktiver Ladefunktion und Mobilfunk-Koppelantenne^{7, 52}</p> <p>Das Smartphone kann mittels Bluetooth mit dem Fahrzeug verbunden werden, um Telefonate zu führen oder Musik über das Fahrzeug abzuspielen. Kompatible Smartphones können kabellos im Fahrzeug geladen werden. Dank LTE-Unterstützung mit 5G-Technologie wird das Mobilfunksignal verstärkt und somit eine sehr gute Sprach- und Empfangsqualität ermöglicht.</p> <p>Es können zwei Mobiltelefone gleichzeitig verbunden werden. Die im zuerst verbundenen Mobiltelefon hinterlegten Kontaktdaten werden im MMI angezeigt. Beide Mobiltelefone können zum Freisprechen genutzt werden. Je nach Smartphone-Modell können auch E-Mails und SMS mittels Bluetooth im MMI angezeigt werden.</p> <p>Die Ausstattung bietet:</p> <ul style="list-style-type: none"> ▶ universelle Bluetooth-Schnittstelle ▶ komfortable integrierte Freisprecheinrichtung ▶ Telefonablagefläche vorn mit den Abmessungen 171 x 88 mm ▶ Ladestatusanzeige im MMI touch-Display ▶ Lademöglichkeit mit bis zu 15 Watt über USB-Anschluss oder per Wireless Charging (Qi-Standard) inklusive aktiver Kühlung der Ablagefläche ▶ Unterstützung von Apple Fast Charging und Samsung Fast Charging ▶ Koppelantenne zur Verbindung des Mobiltelefons mit der Außenantenne für verbesserte Empfangsqualität ▶ LTE-Signalverstärker mit 5G-Technologie für verlustarme Übertragung zwischen Außenantenne und Telefonablage 	9ZE	300,- 252,10	●	●	●	●

Assistenzsysteme

		Bestellschlüssel	EUR inkl. 19% MwSt. ¹ EUR ohne MwSt. ¹	A5 Limousine	A5 Avant	S5 Limousine	S5 Avant
<p>Kamerabasierte Verkehrszeichenerkennung^{5, 53}</p> <p>Standortbezogene Information und automatische Anzeige von Verkehrszeichen wie Überholverboden und Geschwindigkeitsbegrenzungen inklusive situations- und tageszeitabhängiger Geschwindigkeitsgebote im Audi virtual cockpit plus.</p> <p>Die kamerabasierte Verkehrszeichenerkennung beinhaltet:</p> <ul style="list-style-type: none"> ▶ Erkennung und Anzeige von Überholverboden und Geschwindigkeitsbegrenzungen inklusive temporärer Geschwindigkeitsgebote ▶ Erkennung von Beginn und Ende von Autobahnen, Kraftfahrstraßen, Ortschaften sowie von verkehrsberuhigten Bereichen und Anzeige des dazugehörigen Geschwindigkeitslimits⁵⁴ ▶ situationsabhängige Anzeige und Bewertung bei Nässe, bei tageszeitabhängigen Geschwindigkeitsbegrenzungen und im Anhängerbetrieb⁵⁵ <p>Die kamerabasierte Verkehrszeichenerkennung hat einen rein informativen Charakter.</p>				<input type="radio"/>	<input type="radio"/>	<input type="radio"/>	<input type="radio"/>
<p>Rückfahrkamera⁵</p>  <p>Die Rückfahrkamera stellt im MMI-Display den Erfassungsbereich hinter dem Fahrzeug dar.</p> <p>Zwei Ansichtsoptionen stehen zur Verfügung: Querparken und Anhängermodus⁵⁵ sind über eine Mehrschrittbedienung bzw. Touchbedienung auswählbar.</p> <p>Zur besseren Orientierung und Einschätzung der Situation werden abhängig von der gewählten Ansichtsoption Hilfslinien und -flächen eingeblendet.</p> <p>Das Ankuppeln eines Anhängers⁵⁵ wird erleichtert, da sowohl Kupplung als auch Deichsel im Bild sichtbar sind.</p> <p>Hinweis: Serie für edition one</p>	KA2			<input checked="" type="radio"/>	<input checked="" type="radio"/>	<input type="radio"/>	<input type="radio"/>
<p>Verkehrszeichenbasierter Geschwindigkeitsbegrenzer^{5, 7}</p>  <p>Bei aktiviertem verkehrszeichenbasiertem Geschwindigkeitsbegrenzer kann mit dem Fahrpedal wie gewohnt die Geschwindigkeit geregelt werden. Diese ist jedoch auf die vom System erkannte, automatisch eingestellte Geschwindigkeit begrenzt.</p> <p>Die eingestellten Geschwindigkeiten basieren dabei auf Tempolimits aus den hinterlegten Kartendaten und aus der kamerabasierten Verkehrszeichenerkennung⁴. Die aktuell gesetzte Geschwindigkeitsbegrenzung und – sobald verfügbar – die vorausliegende Geschwindigkeitsbegrenzung werden angezeigt.</p> <p>Die automatisch eingestellten Geschwindigkeitswerte können auch manuell geändert und die Übernahme kommender Geschwindigkeitsbegrenzungen kann unterbunden werden. Die Bedienung erfolgt über einen separaten Lenkstockhebel. Per Kick-down kann der Geschwindigkeitsbegrenzer-Betrieb temporär deaktiviert bzw. überstimmt werden.</p>				<input type="radio"/>	<input type="radio"/>	<input type="radio"/>	<input type="radio"/>

Assistenzsysteme

		Bestellschlüssel	EUR inkl. 19% MwSt. ¹ EUR ohne MwSt. ¹	A5 Limousine	A5 Avant	S5 Limousine	S5 Avant
Geschwindigkeitsregelanlage⁵	<p>Das System unterstützt bei einer konstanten Fahrweise und der Einhaltung von Geschwindigkeitsbegrenzungen durch das Einstellen der Maximalgeschwindigkeit.</p> <p>Ab etwa 20 km/h kann das System die gewünschte Geschwindigkeit konstant halten, sofern es die Systemleistung zulässt. Die Bedienung erfolgt über einen separaten Lenkstockhebel. Dabei wird die gesetzte Geschwindigkeit dauerhaft in der Statuszeile im Audi virtual cockpit plus sowie, falls vorhanden, temporär bei Benutzerinteraktion im Head-up-Display^{4, 26} angezeigt.</p> <p>Hinweis: Serie für A5 basis</p>			O/-	O/-	-	-
Aufmerksamkeits- und Müdigkeitserkennung^{5, 53}	<p>Das System warnt die fahrende Person optisch und/oder akustisch bei erkannten Aufmerksamkeitsverlusten, die beispielsweise durch Ablenkung oder Müdigkeit hervorgerufen werden.</p> <p>Mithilfe von Sensoren wird innerhalb der Systemgrenzen zum Beispiel das Fahr- und Lenkverhalten überwacht und damit ein Müdigkeitslevel ermittelt. In verschiedenen Stufen warnt das System anschließend im Audi virtual cockpit plus visuell durch ein farbig hervorgehobenes Pop-up, welches zur Pause auffordert, sowie durch eine akustische Meldung.</p>			O	O	O	O
Assistenzpaket Fahren und Parken	<p>Hinweis: Serie für edition one</p>	99B		●	●	O	O
Adaptiver Geschwindigkeitsassistent^{5, 6}	<p>Der adaptive Geschwindigkeitsassistent unterstützt, indem er die eingestellte Geschwindigkeit und den Abstand zum vorausfahrenden Fahrzeug im Regelbereich weitestgehend konstant hält.</p> <p>Wird ein vorausfahrendes Fahrzeug erkannt, kann das System das Fahrzeug innerhalb der Systemgrenzen abbremsen bzw. beschleunigen. Auch im Stop-and-go-Verkehr und in Stausituationen bremst das System bis zum Stillstand ab und kann wieder automatisch anfahren.</p> <p>Hinweis: Serie für edition one</p>	8T3		●	●	O	O



		Bestellschlüssel	EUR inkl. 19% MwSt. ¹ EUR ohne MwSt. ¹	A5 Limousine	A5 Avant	S5 Limousine	S5 Avant
<p>Adaptiver Fahrassistent plus^{5, 56}</p> <p>Der adaptive Fahrassistent plus unterstützt beim Beschleunigen, Bremsen, Halten von Geschwindigkeit und eingestelltem Abstand sowie bei der Spurführung. Dadurch kann der Fahrkomfort speziell auf Langstrecken gesteigert werden.</p> <p>Das System nutzt verschiedene Sensoren, um das Fahrzeugumfeld permanent zu überwachen. Zu diesen gehören der in der Fahrzeugfront verbaute Radarsensor, die Frontkamera sowie die Ultraschallsensoren. Zudem werden je nach Region hochauflösende Kartendaten und in der Cloud berechnete Schwarmdaten anderer Fahrzeuge zur Verbesserung des Fahrverhaltens verwendet.</p> <p>Durch unterstützende Lenkeingriffe hilft das System dabei, das Fahrzeug in der Spurmitte zu führen. So wird die Geschwindigkeit in Kurven, an Kreuzungen und in Kreisverkehren sowie Auf- und Abfahrten von Autobahnen angepasst und der Abstand zu vorausfahrenden und einsicherenden Fahrzeugen geregelt. An Stoppschildern wird die Geschwindigkeit reduziert, um der fahrenden Person ein komfortables Übernehmen der Situation zu ermöglichen. Wiederauffahren im Stau erfolgt automatisiert durch das System beziehungsweise nach längerem Stillstand⁵⁷ durch die fahrende Person. Durch die Vielzahl der einbezogenen Parameter ermöglicht der adaptive Fahrassistent plus ein komfortables Fahrerlebnis im gesamten Geschwindigkeitsbereich und in Stausituationen.</p>	GJ6		●	●	●	●	
<p>Spurverlassenswarnung^{5, 7}</p>  <p>hilft innerhalb der Systemgrenzen, ein unbeabsichtigtes Verlassen der Fahrspur zu vermeiden</p> <p>Ist das System aktiviert und funktionsbereit und wurde kein Blinker gesetzt, hilft die Spurverlassenswarnung durch korrigierende Lenkeingriffe, ein Überfahren von erkannten Fahrbahnbegrenzungslinien zu vermeiden. Eine zusätzliche Lenkradvibration kann auf Fahrerwunsch eingestellt werden. Das System hat einen Funktionsbereich ab ca. 65 km/h.</p> <p>In Kombination mit der Spurwechselwarnung werden auch überholende Fahrzeuge in die Funktion eingebunden und ein Verlassen der Fahrspur wird verhindert, wenn die Nebenspur belegt ist, auch wenn der Blinker gesetzt wurde.</p> <p>Das System wird aktiviert, sobald das Fahrzeug gestartet wird. Es kann zusätzlich über das MMI touch-Display manuell ein- und ausgeschaltet werden.</p>			○	○	○	○	

Assistenzsysteme

		Bestellschlüssel	EUR inkl. 19% MwSt. ¹ EUR ohne MwSt. ¹	A5 Limousine	A5 Avant	S5 Limousine	S5 Avant
<p>Spurverlassenswarnung mit Notfallassistent^{5,7}</p> <p>Die Spurverlassenswarnung hilft innerhalb der Systemgrenzen, ein unbeabsichtigtes Verlassen der Fahrspur zu vermeiden. Der Notfallassistent kann das Fahrzeug innerhalb der Systemgrenzen zum Stillstand bringen.</p> <p>Ist das System aktiviert und funktionsbereit und wurde kein Blinker gesetzt, hilft die Spurverlassenswarnung durch korrigierende Lenkeingriffe, ein Überfahren von erkannten Fahrbahnbegrenzungslinien zu vermeiden. Eine zusätzliche Lenkradvibration kann auf Fahrerwunsch eingestellt werden. Das System hat einen Funktionsbereich ab ca. 65 km/h.</p> <p>In Kombination mit der Spurwechselwarnung^{5B} wird ein Verlassen der Fahrspur verhindert, wenn die Nebenspur belegt ist, auch wenn der Blinker gesetzt wurde.</p> <p>Das System wird aktiviert, sobald das Fahrzeug gestartet wird. Es kann zusätzlich über das MMI touch-Display manuell ein- und ausgeschaltet werden.</p> <p>Der Notfallassistent erkennt innerhalb der Systemgrenzen, wenn die fahrende Person inaktiv ist. In solchen Fällen warnt er optisch, akustisch und haptisch. Erfolgt keine Reaktion, übernimmt das System die Führung des Fahrzeugs und bringt es in der eigenen Fahrspur zum Stillstand. Dabei werden Insassenschutzmaßnahmen wie die Straffung der Sicherheitsgurte sowie die Einleitung des Schließvorgangs der Fenster aktiviert und das Fahrzeug wird auf eine Rettung der im Fahrzeug sitzenden Personen vorbereitet. Falls vorhanden, wird ein automatischer Notruf abgesetzt.²²</p>	615		●	●	●	●	
<p>Spurwechsel- und Ausstiegswarnung, Querverkehrsassistent hinten und Abbiegeassistent hinten^{5,7}</p>  <p>Unterstützt die fahrende Person dabei, den toten Winkel und das Verkehrsgeschehen hinter dem Fahrzeug zu überwachen. Zudem wird vor möglichen Kollisionen beim Aussteigen, Rückwärtsausparken und Abbiegen gewarnt.</p> <p>Diese Ausstattung umfasst:</p> <ul style="list-style-type: none"> ▶ Spurwechselwarnung ▶ Ausstiegswarnung ▶ Querverkehrsassistenten hinten ▶ Abbiegeassistenten hinten <p>Überblick beim Spurwechsel. Das System überwacht mithilfe der Radarsensoren das Verkehrsgeschehen hinter und neben dem Fahrzeug. Es warnt vor näherkommenden oder „mitschwimmenden“ Fahrzeugen im Erfassungsbereich. In einer für einen Spurwechsel vom System als kritisch eingestuften Situation erfolgt die Warnung durch Anzeigen am jeweiligen Außenspiegel sowie durch eine Anzeige im Audi virtual cockpit plus. Wird der Spurwechsel dennoch durchgeführt und droht eine Kollision, wird die fahrende Person erneut optisch und auch akustisch gewarnt.</p>	79H		●	●	●	●	

		Bestellschlüssel	EUR inkl. 19% MwSt. ¹ EUR ohne MwSt. ¹	A5 Limousine	A5 Avant	S5 Limousine	S5 Avant
<p>Spurwechsel- und Ausstiegswarnung, Querverkehrsassistent hinten und Abbiegeassistent hinten^{5,7} (Fortsetzung)</p>	<p>Rücksicht beim Aussteigen. Die Ausstiegswarnung warnt beim Türöffnen im Fahrzeugstillstand vor einer möglichen Kollision mit erkanntem, von hinten herannahendem Verkehr. Das System überwacht mithilfe der Radarsensoren das rückwärtige und seitliche Fahrzeugumfeld. Erkannt werden von hinten herannahende, bewegte Objekte wie z. B. Autos oder Radfahrer_innen. Wenn der Türöffnungshebel gezogen wird und ein_e als kritisch eingestufte_r Verkehrsteilnehmer_in herannaht, leuchten die Warnleiste in der Tür und die LED-Anzeige am Außenspiegel auf der betroffenen Seite auf. Gleichzeitig wird die Türöffnung kurz verzögert und ein akustisches Warnsignal ertönt.</p> <p>Querverkehr erkennen. Der Querverkehrsassistent hinten kann beim Rückwärtsfahren vor einer möglichen Kollision mit herannahendem Querverkehr warnen. Das System überwacht mithilfe der Radarsensoren beim Ausparken das rückwärtige und seitliche Fahrzeugumfeld. Erkannt werden herannahende bewegte Objekte wie z. B. Autos oder Radfahrer_innen. Das System warnt die fahrende Person optisch in der Parkansicht im MMI touch-Display und kann bei der Rückwärtsfahrt ebenfalls akustisch warnen und in als besonders kritisch erkannten Situationen zusätzlich einen Bremsengriff durchführen.</p> <p>Unterstützung beim Abbiegen. Der Abbiegeassistent hinten überwacht den toten Winkel und das Verkehrsgeschehen auf den Nachbarspuren hinter dem Fahrzeug und unterstützt beim Abbiegen. Wenn das System ein näherkommendes Objekt erkennt und als kritisch einstuft, leuchtet die Anzeige am Außenspiegel der jeweiligen Fahrzeugseite auf. Sobald der Blinker gesetzt ist, warnt das System vor kritisch eingestuften Objekten mit steigender Kollisionsgefahr, indem die Anzeige am jeweiligen Außenspiegel blinkt. Im Falle einer drohenden Kollision erfolgt ein Warnton. Zusätzlich kann auch durch einen Bremsruck gewarnt werden.</p> <p>Hinweis: nur in Verbindung mit Assistenzpaket Schutz- und Warnsysteme plus</p>						
<p>Ausweichassistent und Abbiegeassistent⁵</p>	<p>Der Ausweichassistent und Abbiegeassistent vorn sind Bestandteil des Aktiven Frontassistenten.</p> <p>Der Ausweichassistent kann in einer als kritisch erkannten Ausweichsituation dabei helfen, das Fahrzeug um ein Hindernis herumzulenken. Weicht die fahrende Person einem Hindernis nach einer Akutwarnung aktiv aus, unterstützt sie der Ausweichassistent durch gezieltes Abbremsen der Räder und Aufbringen eines geringen Lenkmoments bei der Korrektur des Lenkeinschlags. Der Ausweichassistent ist in einem Geschwindigkeitsbereich von ca. 30 bis 150 km/h verfügbar und setzt voraus, dass die fahrende Person während des gesamten Manövers aktiv lenkt.</p> <p>Der Abbiegeassistent vorn kann bei Anfahrvorgängen oder beim langsamen Fahren bis zu einer Geschwindigkeit von 25 km/h durch einen Bremsengriff dafür sorgen, dass das Fahrzeug beim Abbiegen nicht mit einem entgegenkommenden Fahrzeug kollidiert. Sobald der Blinker gesetzt wird, überwacht der Abbiegeassistent die Gegenfahrbahn. Die Information über den Eingriff erfolgt durch eine Anzeige im Audi virtual cockpit plus.</p> <p>Hinweis: nur in Verbindung mit Assistenzpaket Schutz- und Warnsysteme plus</p>			○	○	○	○

Assistenzsysteme

		Bestellschlüssel	EUR inkl. 19 % MwSt. ¹ EUR ohne MwSt. ¹	A5 Limousine	A5 Avant	S5 Limousine	S5 Avant
Querverkehrsassistent vorn⁵	<p>Der Querverkehrsassistent vorn ist Bestandteil des Aktiven Frontassistenten und überwacht mithilfe der in der Fahrzeugfront verbauten Radarsensoren das vordere und seitliche Fahrzeugumfeld im Bereich von Kreuzungen und Ausfahrten.</p> <p>Innerhalb der Systemgrenzen werden herannahende sich bewegende Objekte wie z. B. Autos erkannt. Das System arbeitet im Geschwindigkeitsbereich bis 65 km/h.</p> <p>In als kritisch erkannten Situationen werden mehrstufige Warnhinweise ausgelöst. Zuerst erfolgt eine optische und akustische Warnung. Reagiert die fahrende Person darauf nicht, folgt ein Bremsengriff.</p> <p>Die Anzeige erfolgt im Audi virtual cockpit plus und bei aktivierter Einparkhilfe im MMI touch-Display. In Verbindung mit dem Head-up-Display^{4, 26} wird eine Warnung vor kritischen Situationen auch dort eingeblendet.</p> <p>Hinweis: nur in Verbindung mit Assistenzpaket Schutz- und Warnsysteme plus</p>			○	○	○	○
Notbremsassistent vorn⁵	<p>Der Notbremsassistent vorn ist Bestandteil des Aktiven Frontassistenten und erfasst den Bereich vor dem Fahrzeug und kann situations- und geschwindigkeitsabhängig vor drohenden Kollisionen warnen sowie entsprechende Bremsungen einleiten.</p> <p>Fußgänger_innen und Radfahrer_innen können im Geschwindigkeitsbereich bis ca. 85 km/h und Fahrzeuge bis zur Höchstgeschwindigkeit erkannt werden. Wird eine drohende Frontkollision ermittelt, warnt das System in einem mehrstufigen Konzept optisch, akustisch und haptisch. Um die Geschwindigkeit zu reduzieren bzw. eine Kollision unter Umständen zu vermeiden, kann eine Bremskraftunterstützung oder eine Vollverzögerung eingeleitet werden.</p> <p>Hinweis: nur in Verbindung mit Assistenzpaket Schutz- und Warnsysteme plus</p>			○	○	○	○
Einparkhilfe hinten mit Distanzanzeige⁵	<p>Die Einparkhilfe hinten unterstützt das rückwärtige Einparken und Rangieren innerhalb der Systemgrenzen durch akustisches und optisches Anzeigen des Abstands hinter dem Fahrzeug zu einem erkannten Objekt.</p> <p>Die Messung erfolgt durch unauffällig in den Stoßfänger integrierte Ultraschallsensoren, die bei eingelegtem Rückwärtsgang aktiviert werden. Eine selektive optische Anzeige stellt den Abstand zu erkannten Objekten nach hinten dar.</p> <p>Hinweis: Serie für A5 basis</p>			○/–	○/–	–	–
Einparkhilfe hinten und Geschwindigkeitsregelanlage	Hinweis: Serie für A5 basis			○/–	○/–	–	–

	Bestellschlüssel	EUR inkl. 19% MwSt. ¹ EUR ohne MwSt. ¹	A5 Limousine	A5 Avant	S5 Limousine	S5 Avant
<p>Einparkhilfe plus mit Distanzanzeige⁵</p>  <p>Durch die Nutzung von Daten der zwölf unauffällig in die Stoßfänger integrierten Ultraschallsensoren unterstützt die akustische und optische Einparkhilfe vorn, seitlich und hinten beim Ein- und Ausparken sowie beim Rangieren.</p> <p>Abhängig vom Lenkeinschlag und von der Fahrtrichtung wird der Abstand zu erkannten Objekten in einer selektiven optischen Darstellung im MMI touch-Display angezeigt. Erkannte Hindernisse außerhalb des Fahrwegs werden als weißes Segment angezeigt. Rote Segmente stellen erkannte Hindernisse im Fahrweg dar. Eine virtuelle Fahrspuranzeige bietet zudem seitliche Führungslinien, die anhand des aktuell gewählten Lenkeinschlags vorausberechnet werden.</p> <p>Die Aktivierung erfolgt durch Einlegen des Rückwärtsgangs, über eine Taste in der Mittelkonsole sowie auf Wunsch automatisch, sobald sich das Fahrzeug mit einer Geschwindigkeit von unter 10 km/h einem erkannten Hindernis nähert.</p> <p>Hinweis: Serie für edition one; nur in Verbindung mit Assistenzpaket Fahren und Parken mit Rückfahrkamera, Assistenzpaket Fahren und Parken mit Umgebungskameras oder Assistenzpaket Fahren und Parken plus</p>	9X0		●	●	○	○
<p>Parkassistent plus^{5,7}</p> <p>ermöglicht das assistierte Ein- und Ausparken in und aus Parklücken; komfortabel und zielgenau</p> <p>Bei diesem permanent und vollumfänglich zu überwachenden Vorgang steuert das Assistenzsystem im Rahmen der Systemgrenzen das Lenken, Beschleunigen und Bremsen sowie das Abstellen des Motors. Aktiviert wird der Parkassistent plus über das MMI touch-Display.</p> <p>Der Parkassistent bremst bei Hindernissen, sofern innerhalb der Systemgrenzen erfasst, automatisch ab. Das System kann in Längs- und Querparklücken zwischen Fahrzeugen vorwärts und rückwärts ein- und ausparken.</p> <p>Hinweis: Serie für edition one</p>	FT1		●	●	○	○

Fahrwerk und Bremsen

		Bestellschlüssel	EUR inkl. 19 % MwSt. ¹ EUR ohne MwSt. ¹	A5 Limousine	A5 Avant	S5 Limousine	S5 Avant
Standardfahrwerk	<p>Das serienmäßige Fahrwerk vereint sehr guten Fahrkomfort mit guter Fahrdynamik.</p> <p>Das Serienfahrwerk umfasst:</p> <ul style="list-style-type: none"> ▶ Stoßdämpfer und Schraubenfedern an Vorder- und Hinterachse ▶ 5-Lenker-Leichtbau-Vorderachse, Stabilisator; Vorderachsträger mit der Karosserie fest verschraubt ▶ 5-Lenker-Leichtbau-Hinterachse mit Einzelradaufhängung; Stabilisator; Hinterachsträger elastisch gelagert <p>Hinweis: Serie für A5 basis</p>			O/-	O/-	-	-
S-Sportfahrwerk	<p>für beeindruckende Fahrdynamik, agiles Handling und einen sportlichen Auftritt</p> <p>Das S-Sportfahrwerk umfasst:</p> <ul style="list-style-type: none"> ▶ Tieferlegung um 20 mm (gegenüber dem Audi A5 mit Standardfahrwerk) ▶ Stoßdämpfer und Schraubenfedern an Vorder- und Hinterachse ▶ 5-Lenker-Leichtbau-Vorderachse, Stabilisator; Vorderachsträger mit der Karosserie fest verschraubt ▶ 5-Lenker-Leichtbau-Hinterachse mit Einzelradaufhängung, Stabilisator; Hinterachsträger elastisch gelagert <p>Hinweis: Serie für edition one; in Exterieur S line preislich enthalten</p>	1BE	340,- 285,71	●	●	○	○
quattro	<p>Bei A5: Fahrsituationsabhängiger Allradantrieb mit elektronisch geregelter Allradkupplung für beeindruckende Traktion, Fahrdynamik und Fahrstabilität.</p> <p>Bei S5: Permanenter Allradantrieb mit elektronisch geregelter Allradkupplung für beeindruckende Traktion, Fahrdynamik und Fahrstabilität.</p> <p>Hinweis: Serie für A5 TDI/TFSI quattro und S5</p>			O/-	O/-	○	○

		Bestellschlüssel	EUR inkl. 19% MwSt. ¹	EUR ohne MwSt. ¹	A5 Limousine	A5 Avant	S5 Limousine	S5 Avant
quattro mit ultra-Technologie	<p>Der intelligente Allradantrieb quattro mit ultra-Technologie überwacht permanent den Fahrzustand und verteilt die Kraft situationsabhängig auf die Vorder- und Hinterachse.</p> <p>Erfordert eine Fahrsituation keinen Allradantrieb, kann die komplette Hinterachse vom Antrieb abgekoppelt werden. Gesamtwirkungsgrad und Effizienz können dadurch spürbar gesteigert werden. Bei sportlicher Kurvenfahrt werden die kurveninneren Räder sanft abgebremst und somit das Antriebsmoment auf den kurvenäußeren Rädern erhöht. Das führt zu verbesserter Dynamik in Kurven und einem präzisen und neutralen Fahrverhalten.</p> <p>quattro mit ultra-Technologie beinhaltet:</p> <ul style="list-style-type: none"> ▶ elektronisch geregelte Allradkupplung ▶ Hinterachsdifferenzial mit integrierter Kraftschlusskupplung ▶ elektronische Differenzialsperre (EDS) für alle angetriebenen Räder ▶ ESC mit integrierter radselektiver Momentensteuerung <p>Hinweis: Serie für A5 TDI/TFSI quattro</p>				O/-	O/-	-	-
quattro mit Sportdifferenzial	<p>Der permanente Allradantrieb quattro mit elektronisch geregelter Allradkupplung und Sportdifferenzial an der Hinterachse zeichnet sich gegenüber der Ausführung mit klassischem Hinterachsdifferenzial durch ein noch dynamischeres und spurstabileres Fahren aus.</p> <p>Das aktive, dynamisch geregelte Hinterachsdifferenzial zur gezielten Kraftverteilung zwischen den Hinterrädern wirkt Tendenzen zum Untersteuern schon frühzeitig entgegen. Das führt zu einem neutralen, stabilen Fahrverhalten beim Einlenken, Richtungswechsel und Herausbeschleunigen.</p> <p>Das klassische Hinterachsdifferenzial wurde um zwei Überlagerungseinheiten mit elektronisch geregelten Lamellenkupplungen erweitert. Die intelligente quattro Strategie ermittelt kontinuierlich eine auf hervorragende Fahrdynamik ausgelegte Aufteilung der Antriebsmomente und verteilt diese aktiv und variabel zwischen den Hinterrädern. Beim Anlenken oder Beschleunigen in der Kurve werden die Momente überwiegend zum kurvenäußeren Rad gelenkt und drücken das Fahrzeug in die Kurve hinein.</p> <p>Mit quattro Emblem beifahrerseitig in der Instrumententafel.</p>				-	-	O	O

Fahrwerk und Bremsen

		Bestellschlüssel	EUR inkl. 19% MwSt. ¹ EUR ohne MwSt. ¹	A5 Limousine	A5 Avant	S5 Limousine	S5 Avant
Audi drive select	<p>mehr Dynamik, mehr Komfort oder ganz individuell kombiniert</p> <p>Die gewünschte Charakteristik des Fahrzeugs ist über verschiedene Standard-Modi wählbar, um jederzeit das richtige Fahrerlebnis zu ermöglichen:</p> <ul style="list-style-type: none"> ▶ „balanced“/„individual“ ▶ „efficiency“ ▶ „comfort“ ▶ „dynamic“ <p>Dabei erfolgt die Anpassung u. a. folgender Systeme und Ausstattungen an den jeweiligen eingestellten Modus:</p> <ul style="list-style-type: none"> ▶ Lenkunterstützung ▶ Antriebscharakteristik ▶ Fahrdynamikregelung ▶ Allradantrieb (bei quattro) ▶ adaptive Dämpfer ▶ Ambiente-Lichtpaket plus⁴ ▶ weitere serienmäßige und optional gegen Aufpreis erhältliche Systeme <p>Der Modus „efficiency“ versetzt beispielsweise Antrieb, Klimatisierung und den adaptiven Fahrassistenten plus⁴ in eine verbrauchsoptimierte Grundeinstellung.</p> <p>Bei jedem Fahrzeugstart wird automatisch der Modus „balanced“ aktiviert. Die Einstellungen aller nicht verbrauchsrelevanten Teilnehmersysteme können verändert und dauerhaft gespeichert werden. Der Name des Modus ändert sich dabei in „individual“.</p>			○	○	○	○
Scheibenbremsen vorn, 17 Zoll	<p>17 Zoll große Scheibenbremsen für Vorderachse</p> <p>Hinweis: nicht für A5 TDI</p>			○/–	○/–	–	–
Scheibenbremsen vorn, 17 Zoll	<p>17 Zoll große Scheibenbremsen für Vorderachse</p> <p>Hinweis: nur für A5 TDI</p>			○/–	○/–	–	–
Scheibenbremsen vorn, 18 Zoll, Bremssättel schwarz, S-Schriftzug	<p>Hinweis: nur für A5 TDI</p>			–	–	○	○
Scheibenbremsen hinten, 16 Zoll	<p>16 Zoll große Scheibenbremsen für Hinterachse</p> <p>Hinweis: nicht für A5 TDI</p>			○/–	○/–	–	–

● = als Sonderausstattung lieferbar ○ = Serienausstattung ● = Serien-/Sonderausstattung modellabhängig – = kein Angebot. Erläuterungen zu den Fußnoten finden Sie ab Seite 159.

		Bestellschlüssel	EUR inkl. 19% MwSt. ¹ EUR ohne MwSt. ¹	A5 Limousine	A5 Avant	S5 Limousine	S5 Avant
Scheibenbremsen hinten, 17 Zoll	17 Zoll große Scheibenbremsen für Hinterachse Hinweis: nur für A5 TDI			O/-	O/-	-	-
Scheibenbremsen hinten, 18 Zoll, Bremssättel schwarz	Hinweis: nur für A5 TDI			-	-	○	○
Bremssättel rot lackiert	Bremssättel vorn und hinten in Rot, für eine betont sportliche Optik der Bremsanlage; bei S5 vorn mit S-Schriftzug	PC2	350,- 294,12	●	●	●	●



Technik/Sicherheit

		Bestellschlüssel	EUR inkl. 19% MwSt. ¹ EUR ohne MwSt. ¹	A5 Limousine	A5 Avant	S5 Limousine	S5 Avant
Mild-Hybrid	<p>Das fortschrittliche mHEV plus-System auf Basis eines 48-Volt-Bordnetzes unterstützt konventionelle TFSI- und TDI-Motoren und kombiniert verminderte CO₂-Emissionen mit gleichzeitig gesteigerter Performance.</p> <p>Der Triebstranggenerator (TSG) und eine zusätzliche 48-Volt-Lithium-Eisenphosphat-Batterie ermöglichen elektrische Fahranteile, elektrisches Parken und Rangieren sowie deutlich gesteigerte Rekuperationsleistung. Dies führt zu einer Verbrauchsreduktion und CO₂-Einsparung. Der Triebstranggenerator (TSG) hat zudem eine Boostfunktion, die kurzzeitig eine elektrische Leistung von bis zu 18 kW zum Verbrennungsmotor beisteuern kann. Dies ermöglicht ein sehr gutes Anfahrverhalten sowie hohe Agilität.</p> <p>Hinweis: nur für A5 TDI und S5</p>			O/-	O/-	O	O
Mit zusätzlichem Tank für SCR (24 Liter)	Hinweis: nur für A5 TDI			O/-	O/-	-	-
Sitzbelegungserkennung				O	O	O	O
Insassenerkennung im Fond^{5, 10}	<p>Zur Insassenerkennung im Fond überprüft ein Radarsensor im hinteren Dachbereich die Belegung der Rücksitzbank, etwa nach dem Verlassen des Fahrzeugs und dem Schließen der Türen. Werden Personen, insbesondere Kinder, erkannt, wird eine Routine zur Warnung aktiviert. Dadurch soll das Risiko eines unbeabsichtigten Zurücklassens vermindert werden.</p> <p>Eine erste Warnung erfolgt im Audi virtual cockpit und MMI bereits, kurz bevor die fahrende Person das Fahrzeug verlässt.</p> <p>Nach dem Aussteigen aus dem Fahrzeug überprüft das System, wenn die Türen geschlossen sind und das Fahrzeug verriegelt wurde, erneut die Belegung der Rücksitzbank. Werden Personen erkannt, erfolgt eine weitere Warnung in zwei Schritten:</p> <ul style="list-style-type: none"> ▶ Warnung erfolgt nach kurzer Zeit durch Warnblinken und -hupen. ▶ eskalierende Warnung an die Öffentlichkeit nach ca. 2 Minuten durch sich periodisch wiederholendes Warnblinken und -hupen <p>Die Warnmaßnahmen können bis zum nächsten Fahrzeugstart deaktiviert werden.</p> <p>Hinweis: nur in Verbindung mit einem Tech-Paket</p>	5P2	●	●	●	●	
Verbandmaterial mit Warndreieck und Warnweste				O	O	O	O
Kindersicherung, elektrisch betätigt				O	O	O	O
Airbags vorn, Beifahrerairbag deaktivierbar	Airbags vorn auf Fahrer- und Beifahrerseite; Beifahrerairbag manuell deaktivierbar			O	O	O	O

● = als Sonderausstattung lieferbar ○ = Serienausstattung ● = Serien-/Sonderausstattung modellabhängig - = kein Angebot. Erläuterungen zu den Fußnoten finden Sie ab Seite 159.

		Bestellschlüssel	EUR inkl. 19% MwSt. ¹	EUR ohne MwSt. ¹	A5 Limousine	A5 Avant	S5 Limousine	S5 Avant
Seitenairbags vorn mit Kopfairbagsystem und Interaktions-airbag vorn	Die Ausstattung beinhaltet: <ul style="list-style-type: none"> ▶ 2 jeweils in die Seitenwangen der Vordersitze integrierte Seitenairbags vorn ▶ in die Fahrzeugsäulen und in den Dachholm integriertes Kopfairbagsystem für die vorderen Insassen und für die äußeren Sitzplätze im Fond ▶ Interaktionsairbag zwischen den Vordersitzen 				<input type="radio"/>	<input type="radio"/>	<input type="radio"/>	<input type="radio"/>
Akustisches Fahrzeug-Warnsystem	akustisches System zur Erzeugung eines Warntons im Exterieurbereich bei niedrigen Geschwindigkeiten mit dem Ziel der Erhöhung der Verkehrssicherheit z. B. für Fußgänger_innen und Radfahrer_innen Hinweis: nur für A5 TDI und S5				<input type="radio"/>	<input type="radio"/>	<input type="radio"/>	<input type="radio"/>

Audi connect



Audi connect Navigation & Infotainment²⁷

Audi assistant³²

Mit dem Audi assistant wird die Interaktion mit dem Fahrzeug noch einfacher durch die Sprachbedienung für zahlreiche Fahrzeug- und Infotainment-Funktionen. Als Paketbestandteil von Audi connect Navigation & Infotainment²⁷ bietet der Assistent außerdem den Zugang zu zahlreichen Online-Inhalten wie z. B. zum aktuellen Wetter oder zu den möglichen Navigationszielen³³. Die Verbindung aus integrierter und in Audi connect Navigation enthaltener Online-Spracherkennung ermöglicht eine umfassende Bedienung von Fahrzeug- und Infotainment-Funktionen auf intuitive Weise. So ist es beispielsweise möglich, mit der Aussage „Ich habe kalte Füße“ die Heizung im Fußraum zu aktivieren. Der Audi assistant kann per Tastendruck am Lenkrad oder per Sprache mit „Hey Audi“ aktiviert werden. Wenn nur die fahrende Person im Fahrzeug ist, werden auf Wunsch unterstützte Befehle auch ganz ohne vorherige Nennung des Aktivierungsworts erkannt.⁵⁹ Durch Aktivierung der „proaktiven Vorschläge und Routinen“ lernt der Audi assistant die angemeldete Person kennen, um die Nutzung des Fahrzeugs noch einfacher und komfortabler zu machen. Für bestimmte wiederkehrende Bedienungsaufgaben wie zum Beispiel die Aktivierung der Umluftfunktion an einem bestimmten Ort oder die Einstellung der Sitzheizung werden automatisch Routinen erstellt und zur Aktivierung vorgeschlagen. Zudem empfiehlt der Audi assistant noch nicht entdeckte oder bislang wenig genutzte Komfortfunktionen⁶⁰ im richtigen Moment proaktiv. Nach Ablauf der Laufzeit von Audi connect Navigation & Infotainment²⁷ ist weiterhin eine Sprachbedienung von vielen der vorhandenen Fahrzeugfunktionen, wie beispielsweise den Klimaeinstellungen, möglich. Auch erlernte Routinen bleiben erhalten. Die Online-Spracherkennung und Online-Inhalte sind jedoch nur mit Verlängerung von Audi connect weiterhin nutzbar.

Kartenupdate online

myAudi Navigation

Wurde über myAudi ein Ziel gefunden, so kann es direkt an das Fahrzeug gesendet und dort beim Einsteigen als Navigationsziel übernommen werden. So können z. B. Routen und ganze Touren komfortabel vor Fahrtantritt in myAudi geplant und dann im Fahrzeug abgerufen werden. Darüber hinaus kann die Navigation nahtlos auf dem Smartphone mit der myAudi App^{7, 15} außerhalb des Fahrzeugs fortgesetzt werden, um die letzten Meter zum Ziel zu finden. Die myAudi Navigation hilft auch beim Rückweg zum Fahrzeug. Kommt es auf einer der üblichen Fahrstrecken zu Verzögerungen, kann dies über eine Push-Benachrichtigung auf dem Smartphone angezeigt werden.

Navigation mit Google^{TM34} Satellitenkarte

Durch die hochdetaillierte Satellitenkarte von Google^{TM34} wirkt die Kartendarstellung im Zentraldisplay des Navigationssystems noch realistischer. Dank der Luftaufnahmen ergeben sich eine bessere Wiedererkennbarkeit und Orientierung. Die Routenführung mit den Satellitenkarten von Google^{TM34} trägt zu einem hochwertigen Erscheinungsbild der Audi Navigation bei.

Onlinesuche nach Navigationszielen⁷

Durch den Zugriff auf umfassende Internet-Datenbanken werden passende Navigationsziele zur Sucheingabe geliefert. Ziele können auch mittels Spracheingabe gefunden werden, was die Ablenkung vom Straßenverkehr reduziert. Neben Adressdaten, die direkt als Navigationsziel übernommen werden können, liefert die Onlinesuche dazu passende Informationen wie Öffnungszeiten und Kontaktdaten.

Online Verkehrsinformationen plus

Bei der Routenberechnung online werden aktuelle Verkehrsflussinformationen des Serviceproviders TomTom berücksichtigt. Davon profitieren die Routenführung und die Genauigkeit der berechneten Ankunftszeit. Verkehrsflussinformationen werden farblich in der Navigationskarte angezeigt. Die kontinuierliche Datenaktualisierung liefert schnelle Informationen über Stauentstehung und -auflösung. Der Dienst beinhaltet spurgenaue Verkehrsflussdaten auf Autobahnen – im Bereich von Abfahrten und Knotenpunkten – sowie in innerstädtischen Kreuzungsbereichen. Die Anzeige von Fahrstreifensperrungen erfolgt im MMI-Display. Darüber hinaus erfolgt die Berücksichtigung prädiktiver Verkehrsflussdaten zur Berechnung genauerer Ankunftszeiten.

Audi connect

Audi connect Navigation & Infotainment²⁷ (Fortsetzung)

Online Points of Interest

Direkt aus der Navigation auf POIs (z. B. Tankstellen und Parkhäuser) von Drittanbietern zugreifen. Bei Bedarf können außerdem dynamische Zusatzinformationen wie Bewertungen und Öffnungszeiten, aktuelle Kraftstoffpreise sowie die Verfügbarkeit von Parkplätzen angezeigt werden. Über das Touchdisplay des MMI können die Points of Interest wie Parkhäuser oder Sehenswürdigkeiten in der Navigationskarte angewählt werden, um relevante Zusatzinformationen direkt eingeblendet zu bekommen. Durch die Integration von Nutzerbewertungen und Fotos ist es noch einfacher, sich für ein Reiseziel zu entscheiden.

On-Street Parking^{35, 36}

On-Street Parking zeigt die Wahrscheinlichkeit an, entlang bestimmter Straßen einen freien Parkplatz zu finden. Außerdem sind nützliche Zusatzinformationen verfügbar wie Preise oder ob es sich um Anwohnerparkplätze handelt.

Gefahreninformationen⁷

Die Schwarmfunktion „Lokale Gefahreninformationen (LGI)“ warnt vor folgenden Ereignissen auf der Route: Pannen, Unfällen, Sichtbehinderungen und Schleudergefahren. Die Anzeige erfolgt optisch in der MMI-Navigationskarte sowie optisch und akustisch im Kombiinstrument.

Hochdetaillierte 3D Städte-Darstellung

Die Hervorhebung markanter Gebäude und Sehenswürdigkeiten in realistischer 3D-Optik sorgt für eine bessere Wiedererkennbarkeit von Gebäuden und erleichtert die Orientierung in ausgewählten Städten.

Nutzer-Profile

Durch das Anlegen eines Nutzer-Profiles im Fahrzeug kann eine Vielzahl von Einstellungen wie zum Beispiel Ergonomie-, Infotainment- oder Lichteinstellungen in einem persönlichen Nutzer-Profil gespeichert werden. Über das MMI können unterschiedliche Nutzer-Profile (myAudi⁷ oder lokal) angelegt oder ein Gast-Profil verwendet werden. Beim Einsteigen ins Fahrzeug erscheint eine persönliche Begrüßung im MMI und die individuellen Einstellungen der identifizierten Person werden geladen. Die Einstellungen der zuletzt aktiven Person werden beim Ausschalten der Zündung dem jeweiligen Nutzer-Profil oder dem verwendeten Fahrzeugschlüssel zugeordnet. Die Anzahl der gespeicherten Fahrzeugeinstellungen ist abhängig von den gewählten Sonderausstattungen.

Ampelinformationen^{15, 37}

Der Dienst Ampelinformationen zeigt im Kombiinstrument eine Geschwindigkeitsempfehlung im Rahmen des geltenden Tempolimits an, mit der die nächste Ampel bei Grün erreicht werden kann. Beim Halten an einer roten Ampel erscheint im Kombiinstrument ein Countdown, der die Sekunden bis zur nächsten Grünphase herunterzählt.

Rechtshinweise zu Audi connect Navigation & Infotainment (IT3)

Die Audi connect-Dienste müssen nach 3 Jahren kostenpflichtig verlängert werden. Funktionsumfänge können landesspezifischen Einschränkungen unterliegen. Audi connect Navigation & Infotainment ist nur in Verbindung mit einem freigeschalteten MMI-Navigationssystem plus vollumfänglich nutzbar.

Bitte beachten Sie: Die Funktionen arbeiten nur innerhalb von Systemgrenzen und sind teilweise von der Verfügbarkeit von Diensten Dritter abhängig. Die AUDI AG übernimmt keine Haftung hinsichtlich der Richtigkeit dieser Daten.

Die Nutzung der von Audi connect unterstützten Dienste ist nur in Verbindung mit einem Navigationssystem möglich. Die Erbringung der Audi connect-Dienste erfolgt durch die AUDI AG/Importeure. Die Datenverbindung für die Audi connect-Dienste wird über eine fest im Fahrzeug verbaute SIM-Karte durch einen Mobilfunkanbieter hergestellt. Die Kosten dieser Datenverbindungen sind im Preis für die Audi connect-Dienste enthalten.

Die Verfügbarkeit der von Audi connect Navigation & Infotainment unterstützten Dienste ist länderabhängig.

Audi connect ermöglicht je nach Fahrzeugmodell den Zugriff auf Dienste von unseren Service-Providern und Drittanbietern. Sofern die Audi connect-Dienste auf Leistungen von unseren Service-Providern und Drittanbietern basieren, kann eine dauerhafte Verfügbarkeit nicht gewährleistet werden, da die Verfügbarkeit in deren Verantwortung liegt.

Die Audi connect-Dienste werden für 24 Monate ab Neufahrzeugauslieferung zur Verfügung gestellt. Danach verlängert sich die Laufzeit kostenfrei einmalig um weitere 12 Monate.

Falls Sie eine solche Verlängerung nicht wünschen, teilen Sie dies bitte schriftlich an folgende Anschrift mit:

AUDI AG
Kundenbetreuung Deutschland
85045 Ingolstadt
E-Mail: kundenbetreuung@audi.de

Bei einer nachträglichen Buchung der Audi connect-Dienste über den Functions on Demand-Shop, als Einzelbuchung oder im Paket mit einer zeitlich befristeten Buchung des MMI-Navigationssystems, stehen die Audi connect-Dienste nur für den gebuchten Zeitraum zur Verfügung. Auch bei einer unbefristeten Buchung des MMI-Navigationssystems beträgt die maximale Laufzeit der Audi connect-Dienste 24 Monate ab Buchung mit einmaliger kostenfreier Verlängerung um weitere 12 Monate.

Informationen zu einer anschließenden Verlängerung der Audi connect-Dienste erhalten Sie unter www.audi.com/connect und bei Ihrem Audi Partner.

Audi connect

Audi connect Notruf & Service mit Audi connect Remote & Control²²

Audi connect Notruf

Im Falle eines schweren Unfalls wird automatisch ein Notruf ausgelöst. Mithilfe der Übermittlung fahrzeugrelevanter Daten wie Unfallort oder Anzahl der im Fahrzeug sitzenden Personen an das Audi Notruf Callcenter kann schnell und zielgerichtet Hilfe organisiert werden. Geschulte Call Center Agents betreuen die Verunfallten auch im Ausland in der Landessprache⁴⁷ der fahrenden Person und informieren parallel die lokalen Rettungskräfte mit den zur Rettung relevanten Daten. Der Audi connect Notruf kann auch manuell über eine Taste ausgelöst werden, um beispielsweise Hilfe für andere zu rufen.

Online Panneneruf

Im Falle einer Panne kann über die Service-Call-Taste im Dachmodul der Online Panneneruf ausgelöst werden. Das Fahrzeug baut eine Sprachverbindung zur Audi Hilfe auf. In vielen Fällen kann auf Basis der vom Fahrzeug gesendeten Daten die Beanstandung identifiziert und eine schnelle, kundenadäquate Lösung gefunden werden.

Audi Schadenservice

Stellen die Fahrzeugsensoren einen leichten Unfall ohne Airbag-Auslösung oder/und Gurtstraffung fest, so öffnet sich dazu automatisch eine Maske im MMI-Display, die zur Auswahl stellt, ob Unterstützung bei der Schadenabwicklung benötigt wird oder ein Notruf ausgelöst werden soll. In beiden Fällen steht speziell geschultes Servicepersonal zur Verfügung.

Automatische Serviceerinnerung⁴⁸

Automatische Serviceerinnerung informiert den kundenseitig ausgewählten Audi Service Partner bei fälligen Serviceterminen. Die Kund_innen werden proaktiv vom präferierten Service Partner kontaktiert.

prädiktive Wartungserinnerung^{5, 7, 42, 43}

Der Audi connect-Dienst prädiktive Wartungserinnerung überwacht innerhalb von Systemgrenzen den Zustand von ausgewählten Verschleißteilen des Fahrzeugs auf Basis von Zeit, Laufleistung und Sensordaten. Der Dienst bietet jederzeit einen Überblick über den Status der Verschleißteile in der myAudi App^{7, 15}. Ein Wartungsbedarf kann mithilfe des Dienstes frühzeitig erkannt werden. Dieser Status wird dem in myAudi angegebenen Audi Partner übermittelt, der daraufhin Nutzer_innen kontaktieren und den Service-Termin vorbereiten kann.

Online Car Care^{7, 42, 44}

Der Audi connect-Dienst Online Car Care informiert Sie über außerordentliche Service-Ereignisse⁴⁵ und Feldmaßnahmen⁴⁶ – in myAudi und, abhängig vom Fahrzeugtyp, auch direkt im Infotainment-System Ihres Fahrzeugs. Relevante Warnungen und Hinweise aus dem Kombiinstrument werden an die myAudi App^{7, 15} übertragen und sind dort zusätzlich einsehbar. Sollte ein Werkstatttermin nötig sein, kann eine Terminanfrage direkt an den hinterlegten Audi Partner gesendet werden.

Fahrzeug-Ferndiagnose^{5, 7, 42}

Mit diesem Audi connect-Dienst kann innerhalb von Systemgrenzen eine Ferndiagnose des Fahrzeugs durchgeführt werden. Daraus können Handlungsempfehlungen für das weitere Vorgehen abgeleitet werden. Eine Fahrzeug-Ferndiagnose kann durch den Audi Service Partner oder den Audi Online Panneneruf gestartet werden.

Parkposition

Die Parkposition des Fahrzeugs wird auf dem Smartphone in der Karte der myAudi App^{7, 15} angezeigt.

Fahrzeugstatus

Durch den Audi connect Fahrzeugstatus lässt sich eine Vielzahl von Informationen bequem über die myAudi App^{7, 15} von Ihrem Smartphone aus abrufen. Der Dienst umfasst unter anderem folgende Informationen: Ölfüllstand, Tankfüllstand, Verriegelungsstatus der Türen und Fenster, Lichtstatus, Serviceintervall, Warnleuchten und Warnhinweise.

Audi connect Notruf & Service mit Audi connect Remote & Control²² (Fortsetzung)

Fernsteuerung Ver- und Entriegeln⁴⁹

Das Fahrzeug kann bequem per Smartphone über die myAudi App^{7, 15} ver- und entriegelt werden.

Fernsteuerung Standheizung⁵⁰

Push-Benachrichtigung Diebstahlwarnanlage⁵¹

Über die myAudi App^{7, 15} auf dem Smartphone wird eine komfortable Fernsteuerung der Standheizung⁴ möglich.

Rechtshinweise zu Audi connect Notruf & Service mit Audi connect Remote & Control (IW3)

abhängig von länderspezifischer Verfügbarkeit

In Gebieten mit unzureichendem GPS-Empfang oder außerhalb der Abdeckung des jeweiligen Mobilfunkanbieters können einige Funktionen/Dienste keine Daten senden/empfangen und sind ggf. nicht oder nur eingeschränkt verfügbar.

Bitte beachten Sie: Die Funktionen arbeiten nur innerhalb von Systemgrenzen und sind teilweise von der Verfügbarkeit von Diensten Dritter abhängig. Die AUDI AG übernimmt keine Haftung hinsichtlich der Richtigkeit dieser Daten.

Die Erbringung der Dienste erfolgt über eine im Fahrzeug verbaute SIM-Karte. Die Kosten für Gesprächs- und Datenverbindungen sind im Preis für die Dienste enthalten. Die von Audi zur Verfügung gestellten Dienste sind nur innerhalb der Abdeckung des Mobilfunknetzes des von Audi gewählten Mobilfunkanbieters verfügbar.

Das Paket Audi connect Notruf & Service mit Audi connect Remote & Control wird für bis zu 10 Jahre ab Neufahrzeugauslieferung zur Verfügung gestellt.

Im Falle eines automatisch ausgelösten Notrufs kann die Audi Notrufzentrale die erhaltenen Informationen zur Alarmierung des Rettungsdienstes an die (örtliche) Leitstelle oder Polizeidienststelle weitergeben, um eine möglichst schnelle Hilfestellung zu ermöglichen. Nähere Informationen über die Verarbeitung personenbezogener Daten entnehmen Sie bitte dem Datenschutzhinweis zu Audi connect und dem Datenschutzhinweis zu myAudi.

Weiterer Hinweis:

Sofern Audi connect-Produkte und -Services auf Leistungen von Drittanbietern basieren, kann eine dauerhafte Verfügbarkeit nicht gewährleistet werden, sondern obliegt der Verantwortung der Drittanbieter.

Im Falle von behördlichen, staatlichen oder anderen gesetzlich notwendigen Änderungen oder im Falle eines Wegfalls notwendiger Telekommunikationssysteme und -dienste (z. B. wenn unser Mobilfunkanbieter Mobilfunkdienste, die in Ihrem Fahrzeugmodell verwendet werden, beendet oder einschränkt) liegen der Austausch sowie die Kosten für den Austausch von Geräten, die aufgrund einer solchen Änderung oder eines Wegfalls erforderlich sind, nicht in der Verantwortung der AUDI AG.

Weitere Störungen der Dienste können sich aus Gründen höherer Gewalt oder aufgrund technischer und sonstiger Maßnahmen ergeben, die etwa an den Anlagen der AUDI AG, der Lieferanten oder der Netzbetreiber für einen ordnungsgemäßen Ablauf erforderlich sind (z. B. Wartung, Reparatur, systembedingte Software-Updates, Erweiterungen). Die AUDI AG wird alle zumutbaren Anstrengungen unternehmen, um solche Störungen unverzüglich zu beseitigen oder auf die Beseitigung hinzuwirken.

Audi Original Zubehör



EUR inkl.
19% MwSt.¹
EUR ohne
MwSt.¹

Sport und Design/Räder

Sling Bag	Das sportliche Taschendesign ist auf den Stil der Elektroroller abgestimmt. Die Querträgertasche/Sling Bag ist mit einem Gurt anstelle der herkömmlichen zwei ausgestattet und passt sich der Form der Schulter an.	38,- 31,93
Audi Helm	Der Helm bietet dank Hartschalen-Technologie unschlagbaren Schutz für den Kopf. Für Fahrrad und E-Scooter verwendbar; in verschiedenen Designs erhältlich	ab 100,- 84,03
Rädertasche	Das 4-teilige Set mit praktischen Tragegriffen ermöglicht das einfache und saubere Transportieren und Aufbewahren von Kompletträdern. Das Material besteht aus reißfestem Kunststoff. In den Außentaschen können die Radschrauben aufbewahrt werden. In drei Größen erhältlich	ab 33,- 27,73
Schneeketten	für verschiedene Reifengrößen erhältlich, 1 Satz à 2 Stück	210,- 176,47
Dynamische Nabenkappen	Ausdrucksstarker Blickfang mit faszinierender Inszenierung. Charakteristisch für die dynamischen Nabenkappen sind die sowohl im Stand wie auch während der Fahrt immer waagrecht ausbalancierten Audi Ringe in der Felgenmitte. Hinweis: Die Verbaubarkeit ist abhängig vom Rad-Design. Lieferumfang: 1 Satz (4 Stück)	120,- 100,84
Ventilkappen	4 Ventilkappen aus Metall mit Audi Logo	26,- 21,85
Tankdeckel in Aluminiumoptik	Der optisch hochwertige, mit den 4 Audi Ringen verzierte Tankverschluss in Aluminiumoptik betont den sportlich-progressiven Charakter des Fahrzeugs. Silberfarben Lieferumfang: 1 Tankverschluss inklusive Halteband	85,- 71,43
Einstiegsleuchte-LED	Für eine überzeugend sportliche Performance: Die Einstiegsleuchte-LED projiziert entweder die Audi Ringe, die Audi Ringe mit Gecko, das zweifarbige S-Logo, den Schriftzug Vorsprung oder das Logo des FC Bayern München mit Audi Ringen beim Öffnen der Fahrzeugtüren auf den Untergrund. Dies sorgt nicht nur für eine gesteigerte Helligkeit beim Einsteigen, sondern auch für eine individuelle sportliche Optik. Die Einstiegsleuchte-LED stellt eine Weiterentwicklung der serienmäßigen Einstiegsleuchten dar. Lieferumfang: 2er-Set; zzgl. Einbau	120,- 100,84
Pedalkappen-Set in Edelstahl	Die Pedalkappen sind aus gebürstetem Edelstahl gefertigt. Die Gummibeschichtung an der Oberfläche sorgt für mehr Grip.	ab 75,- 63,03
Schlüsselblende mit Audi Ringen	Die hochwertige Schlüsselblende (in vielen verschiedene Farben) mit Audi Ringen bietet eine exklusive Individualisierung des Fahrzeugschlüssels. Die Dekorblende wird auf dem Originalschlüssel mittels einer innen angebrachten Klebefolie befestigt. Lieferumfang: zweiteilige Schlüsselblende, Montageanleitung	38,- 31,93

Audi Original Zubehör

EUR inkl.
19% MwSt.¹
EUR ohne
MwSt.¹

Kommunikation

Dashcam (Universal Traffic Recorder 2.0)

Frontkamera oder Front- und Heckkamera zur Videodokumentation während der Fahrt und während des Parkens

ab **390,-**
327,73

Transport

Gepäckraumtasche

Die praktische, flexible Aufbewahrungstasche für Gegenstände im Gepäckraum: Die Gepäckraumtasche dient der sauberen und sicheren Aufbewahrung unterschiedlicher Gegenstände im Kofferraum.

37,-
31,09

Grundträger

zur Montage diverser Dachaufbauten; maximal zulässiges Gesamtgewicht von Träger, Aufbauteilen und Beladung siehe Bordbuch

325,-
273,11

Dachträgertasche, universell

Dachträgertasche aus strapazierfähigem Material zum Transport und zur Aufbewahrung von Grund- und Relingträgern; mit kleiner Seitentasche für die Bedienungsanleitung und den Drehmomentschlüssel; mit Tragegriff und Schlaufe zum Aufhängen an einem Haken z. B. in der Garage

41,-
34,45

Ski- und Gepäckboxen

neues Audi Design mit verbesserter Aerodynamik dank flacher, sportlicher Optik; brillantschwarz mit Aufkleber Audi Ringe in Florettsilber; hochwertiger Look mit sichtbaren Verbindungselementen; abschließbar und beidseitig zu öffnen mit zentraler Mehrpunktverriegelung für bequemes Be- und Entladen; einfache und schnelle Montage durch Powerclick; System mit getrennter Schließ- und Öffnungsfunktion und Anzeige des Status offen oder geschlossen; Schnellbefestigungssystem inkl. Drehmomentbegrenzung; maximal zulässige Beladung 75 kg; citycrashgetestet

▶ 250 l; max. Skilänge: 175 cm; max. Anzahl Skier: 3–5 Paar; max. Anzahl Snowboards: 3–4

▶ 310 l; max. Skilänge: 155 cm; max. Anzahl Skier: 3–6 Paar; max. Anzahl Snowboards: 3–4

▶ 430 l; max. Skilänge: 200 cm; max. Anzahl Skier: 5–7 Paar; max. Anzahl Snowboards: 3–5

Unterstreichen Sie das progressiv-sportliche Design der Ski- und Gepäckbox mit Dekorfolien (in verschiedenen Farben erhältlich).

570,-
478,99
625,-
525,21
830,-
697,48
ab **110,-**
92,44

Reisetasche für Dach- und Heckbox

Die Reisetasche, Größe S für Dach- und Heckbox verfügt über ein Fassungsvermögen von 43 l und ist optimal auf die Audi Dachboxen abgestimmt. Der wasserdichte Boden mit 5 cm hoher Umrandung sorgt für besseren Schutz des Transportguts. In Kombination mit der Reisetasche, Größe M und/oder der Reisetasche, Größe L können die Audi Dachboxen optimal ausgenutzt werden.

ab **45,-**
37,82

EUR inkl.
19 % MwSt.¹
EUR ohne
MwSt.¹

Outdoor-Rucksack	Durch seine Größe eignet sich der robuste, wasserabweisende Outdoor-Rucksack beispielsweise für Tagestouren. Die gepolsterte Rückseite und die gepolsterten, längenverstellbaren Schultergurte bieten bequemen Tragekomfort. Zusätzlich befindet sich auf der Rückseite oben ein Tragegriff. Der flexible Rolltop-Verschluss und das wasserabweisende Material mit TPU-Beschichtung tragen dazu bei, den Inhalt der Tasche vor Nässe und grober Verschmutzung zu schützen. Im Inneren des Outdoor-Rucksacks befindet sich außerdem ein Notebook-Fach. Farbe: Schwarz/Grau	160,- 134,45
Ski- und Snowboardhalter	zur Montage auf dem Grundträger; für maximal 4 Paar Ski/2 Snowboards; auch für 6 Paar Ski/4 Snowboards und ausziehbar erhältlich	230,- 193,28
Fahrradhalter	zur Montage auf dem Grundträger; maximal zulässige Traglast von 20 kg ist zu beachten; für 1 Fahrrad	190,- 159,66
Fahrradträger für die Anhängervorrichtung, klappbar	Abschließbarer Träger für bis zu 2 Fahrräder; maximale Traglast 60 kg. Das Öffnen des Kofferraums ist mit dem wegklappbaren Fahrradträger möglich. Erweiterungssatz für 3. Fahrrad gegen Aufpreis erhältlich	675,- 567,23
Fahrradträger für die Anhängervorrichtung, klapp- und faltbar	Abschließbarer Träger in Schwarz für bis zu 2 Fahrräder oder E-Bikes, maximale Traglast 60 kg. Das Öffnen des Kofferraums ist mit dem wegklappbaren Fahrradheckträger möglich. Dank der Faltbarkeit ist der Träger einfach zu verstauen (inkl. Transporttasche). Auffahrschiene gegen Aufpreis erhältlich	805,- 676,47
Familie		
Audi Juniorsitz i-Size blaugrau oder schwarz	<p>Der Audi Juniorsitz i-Size ist laut UN ECE R 129/03 für Kinder mit einer Größe von 100 bis 150 cm geeignet. Empfohlen ab 3,5 bis ca. 12 Jahre. Die Sitzfläche und die Lehne können getrennt werden. Die Sitzfläche kann für Kinder ab 138 cm Körpergröße auch ohne Lehne verwendet werden. UN ECE R 129/03 schreibt vor, dass für Kinder zwischen 100 und 138 cm Körpergröße der komplette Kindersitz mit Sitz und Lehne verwendet werden muss. Die Befestigung muss durch den 3-Punkt-Gurt des Fahrzeugs und mit den fahrzeugspezifisch und teilweise optional gegen Aufpreis erhältlichen Verankerungspunkten nach UN ECE R 129/03 i-Size-Befestigungsstandard erfolgen.</p> <p>Die AUDI AG empfiehlt die Verwendung mit Rückenlehne, da das Kind so optimal geschützt ist. Die Sitzerrhöhung ohne Rückenlehne sollte nur im Ausnahmefall verwendet werden, wenn die Kopfstütze des Kindersitzes nicht maximal ausgefahren werden kann. Dieser Kindersitz darf als Sitzerrhöhung ohne Rückenlehne verwendet werden, sofern das Kind eine Körpergröße zwischen 138 und 150 cm aufweist.</p>	339,- 284,87
Kindersitzunterlage	Die Audi Kindersitzunterlage ist auf das Design der Audi Kindersitze sowie auf das Interieur des Fahrzeugs abgestimmt. Die Fahrzeugsitze werden damit besser vor Verschmutzung geschützt. Eventuelle Abdrücke durch Kindersitze werden reduziert, auch bei rückwärtsgerichtetem Transport der Kinder. Die Verwendung der Kindersitzunterlage wird ausdrücklich nur dann empfohlen, wenn die Babyschale oder die Kindersitze über die ISOFIX-Anbindung mit dem Fahrzeug verbunden werden.	39,- 32,77

Audi Original Zubehör

EUR inkl.
19% MwSt.¹
EUR ohne
MwSt.¹

Komfort und Schutz

Espresso mobil	Der Kaffeegenuss beim Pausenstopp: Die mobile Kaffeemaschine wird an die 12-V-Steckdose angeschlossen. Mit Espresso mobil kann beim Pausenstopp frischer Kaffee gebrüht werden. Für Kaffeegenuss auf Reisen	260,- 218,49
Marderabwehr	Mit Hochspannung und Ultraschall. Das batteriebetriebene Hochspannungsgerät mit doppelpoligen Edelstahlkontaktplatten benötigt keinen elektrischen Anschluss an das Fahrzeug und sendet zudem Ultraschalltöne aus.	250,- 210,08
Gepäckraumschale	wasserdicht und säurebeständig, Farbe: Anthrazit	99,- 83,19
Faltkorb	Abmessungen: <ul style="list-style-type: none">▶ Länge: 395 mm▶ Breite: 250 mm▶ Höhe: 380 mm (im gefalteten Zustand ca. 50 mm, je nach Art der Faltung) Farbe: Schwarz	36,- 30,25
Allwetterfußmatten	für vorne und hinten, je 2er-Satz <ul style="list-style-type: none">▶ vorn▶ hinten	68,- 57,14 51,- 42,86
Fahrzeugabdeckung mit Audi Ringen	Der passgenaue Schutz im faszinierenden Design. Zum Schutz vor Staub und Schmutz bietet die Fahrzeugabdeckung eine wirkungsvolle Lösung. Die aus atmungsaktivem und antistatischem Polyester gefertigte Abdeckplane ist robust und strapazierfähig. Die Form ist passgenau zugeschnitten. Die weißen Keder heben die Form des Fahrzeugs hervor.	250,- 210,08
Ladekantenschutzmatte	schützt den Stoßfänger vor Beschädigungen beim Be- und Entladen; auch für Hunde als Rutschschutz beim Einsteigen; einfache Befestigung an den Ladehaken des Kofferraums	51,- 42,86
Fondschutzdecke schwarz im Audi Design	Die schwarze Fondschutzdecke im Audi Design vermindert deutlich das Verschmutzungsrisiko der Fondsitze sowie auch der Seitenwände und der hinteren Türen. Dadurch können mit einem Hundeschutzgurt befestigte Hunde bequem und sauber transportiert werden. Durch Reißverschlüsse halbseitig teil- und verkleinerbar, um z. B. kleinere Hunde zu transportieren. Das Material mit strapazierfähiger Oberfläche ist wasserabweisend und per Hand waschbar. Farbe: Schwarz	140,- 117,65
Hundeschutzgurt (in drei Größen erhältlich)	Der Hundeschutzgurt in Größe S eignet sich besonders für den Transport kleinerer Hunde, wie zum Beispiel Dackel oder Malteser. Der Gurt wird einfach und schnell auf der Rückbank angebracht und entspricht den gesetzlichen Vorschriften gemäß DIN-75410-2 und ECE R-17. Farbe: Schwarz	ab 67,- 56,30

Erläuterungen zu den Fußnoten finden Sie ab Seite 159.

EUR inkl.
19% MwSt.¹
EUR ohne
MwSt.¹

Winterpflegemittel-Set	beinhaltet 500 ml Antifrost bis -70 °C, 500 ml Enteiser, 50 ml Glaspolish und einen Eiskratzer mit dreifach drehbarer Schaber Klinge aus Polycarbonat	26,10 21,93
Audi Pflegemitteltasche	beinhaltet 300 ml Aktivschaumreiniger, 500 ml Insekten-Entferner, 500 ml Antifrost, 250 ml Kunststoff-Tiefenpflege, 250 ml Polymer-Wachs-Polish, 250 ml Wachs-Shampoo, 50 ml Glaspolitur, ein Mikrofasertuch und zwei Schwämme	80,90 67,98
Warnweste für Erwachsene	Für die eigene Sicherheit bei Pannen: In einigen Ländern ist das Mitführen von mindestens einer Warnweste im Fahrzeug gesetzlich vorgeschrieben. Farbe: Orange mit Leuchtstreifen Lieferumfang: 1 Warnweste für Erwachsene	7,50 6,30

Audi Neuwagenabholung

		Bestellschlüssel	EUR inkl. 19% MwSt. ¹ EUR ohne MwSt. ¹	A5 Limousine	A5 Avant	S5 Limousine	S5 Avant
Audi Erlebnis Abholung	Die Marke Audi hautnah erleben: Machen Sie Ihren Tag der Abholung zu einem ganz besonderen Erlebnis. Eine Werksabholung an den Standorten Ingolstadt und Neckarsulm schafft faszinierende und unvergessliche Momente. Die Erlebnis Abholung in Ingolstadt und Neckarsulm bietet ein umfangreiches Rahmenprogramm und im Wesentlichen folgende Leistungen: <ul style="list-style-type: none"> ▶ individuelle Fahrzeugübergabe und -erklärung durch Ihren Audi Expert ▶ Erlebnisführung durch die Produktion (Gruppenführung) ▶ je nach Antriebskonzept volle Batterieladung/Vollbetankung ▶ Besichtigung der Traditionsausstellung (Neckarsulm)/Besuch im museum mobile (Ingolstadt) <p>Wir freuen uns darüber hinaus, Sie in das Restaurant Nuvolari (Neckarsulm) bzw. Audi Marktrestaurant (Ingolstadt) einladen zu dürfen.</p> <p>Nur in Verbindung mit der Audi Erlebnis Abholung und nur für den Standort Ingolstadt bestellbar:</p> <p>Werkerlebnis „exklusiv“ (Ingolstadt) In Einzelführungen von insgesamt ca. 2 Stunden erhalten Sie und Ihre Begleitpersonen eine individuelle Besichtigung exklusiver Werkbereiche, die wir im Vorkontakt mit Ihnen abstimmen. Die Fahrzeugübergabe findet exklusiv in privater Atmosphäre statt. Darüber hinaus laden wir Sie und Ihre Begleitpersonen ins Fine Dining Restaurant AVUS ein. Im Fokus dabei: Die Marke Audi ganz persönlich erleben.</p> <p>Hinweis: vorbehaltlich verfügbarer Kapazitäten an den Werksstandorten</p>		1.035,- 869,75	●	●	●	●
			355,- 298,32	●	●	●	●
Audi Express Abholung (Ingolstadt)	Die Audi Express Abholung bietet im Wesentlichen folgende Leistungen: <ul style="list-style-type: none"> ▶ 10- bis 15-minütige Kurzeinweisung durch Ihren Audi Expert ▶ Erlebnisführung durch die Produktion (Gruppenführung) ▶ je nach Antriebskonzept volle Batterieladung/Vollbetankung ▶ Besuch im museum mobile ▶ Einladung in die Erlebnisgastronomie <p>Hinweis: vorbehaltlich verfügbarer Kapazitäten am Werksstandort</p>		965,- 810,92	●	●	●	●

Audi Anschlussgarantie & Versicherung

	Bestellschlüssel	EUR inkl. 19% MwSt. ¹ EUR ohne MwSt. ¹	A5 Limousine	A5 Avant	S5 Limousine	S5 Avant
Audi Anschlussgarantie						
Die Audi Anschlussgarantie bietet gegen eine Vielzahl von Schadensfällen eine nachhaltige Risikoabsicherung und Kostenkontrolle über die ersten 2 Jahre der Herstellergarantie hinaus. Sie ist direkt und ausschließlich beim Neuwagenkauf bestellbar. Es sind verschiedene Laufzeit-/Gesamtlaufleistungskombinationen wählbar. Dazu erhalten Sie nähere Informationen bei Ihrem Audi Partner.						
▶ Anschlussgarantie 1 Jahr / maximale Gesamtlaufleistung 30.000 km	EA1	250,- 210,08	●	●	●	●
▶ Anschlussgarantie 1 Jahr / maximale Gesamtlaufleistung 60.000 km	EA2	350,- 294,12	●	●	●	●
▶ Anschlussgarantie 1 Jahr / maximale Gesamtlaufleistung 90.000 km	EA3	500,- 420,17	●	●	●	●
▶ Anschlussgarantie 1 Jahr / maximale Gesamtlaufleistung 120.000 km	EB4	600,- 504,20	●	●	●	●
▶ Anschlussgarantie 1 Jahr / maximale Gesamtlaufleistung 150.000 km	EB3	750,- 630,25	●	●	●	●
▶ Anschlussgarantie 2 Jahre / maximale Gesamtlaufleistung 40.000 km	EA4	500,- 420,17	●	●	●	●
▶ Anschlussgarantie 2 Jahre / maximale Gesamtlaufleistung 80.000 km	EA5	700,- 588,24	●	●	●	●
▶ Anschlussgarantie 2 Jahre / maximale Gesamtlaufleistung 120.000 km	EA6	950,- 798,32	●	●	●	●
▶ Anschlussgarantie 3 Jahre / maximale Gesamtlaufleistung 50.000 km	EA7	900,- 756,30	●	●	●	●
▶ Anschlussgarantie 3 Jahre / maximale Gesamtlaufleistung 100.000 km	EA8	1.250,- 1.050,42	●	●	●	●
▶ Anschlussgarantie 3 Jahre / maximale Gesamtlaufleistung 150.000 km	EA9	1.800,- 1.512,61	●	●	●	●

Audi Anschlussgarantie & Versicherung

		Bestellschlüssel	EUR inkl. 19 % MwSt. ¹ EUR ohne MwSt. ¹	A5 Limousine	A5 Avant	S5 Limousine	S5 Avant
<p>Persönliche Beratung zur Audi Versicherung durch Ihren Audi Partner</p> <p>Lassen Sie sich bei Ihrem Audi Partner zur Audi Versicherung persönlich beraten. Bei Auswahl der Option „Persönliche Beratung zur Audi Versicherung durch Ihren Audi Partner“ erhalten Sie Ihr individuelles Kfz-Versicherungsangebot.</p> <p>Mit der Audi Versicherung⁶¹ fahren Sie auf der sicheren Seite. Wählen Sie genau die Leistungsbausteine, die zu Ihren Bedürfnissen passen. Ihr Audi Partner unterstützt Sie im Schadenfall und ist Ihr zentraler Ansprechpartner. Das alles erledigt er für Sie und sorgt für eine fachgerechte Kfz-Reparatur. So sind Sie und Ihr Audi stets in guten Händen.</p> <p>Die wesentlichen Merkmale:</p> <ul style="list-style-type: none"> ▶ individueller Versicherungsschutz ganz nach Ihrem persönlichen Bedarf ▶ Reparatur in der Fachwerkstatt mit Originalteilen des Herstellers oder qualitativ gleichwertigen Ersatzteilen ▶ kompetente Beratung und Unterstützung bei der Schadenabwicklung durch persönlichen Ansprechpartner im Autohaus ▶ Optimal-Tarif mit hohem Leistungsumfang, z. B. MallorcaDeckung und Zusammenstoß mit allen Tieren ▶ spezielle Leistungen für Elektro-/Hybridfahrzeuge, wie die Allfahrendeckung für Ihren Akku ▶ jetzt bis zu 30 % Nachlass auf den Kfz-Haftpflichtbeitrag für Fahrerassistenzsysteme erhalten⁶² 	YMJ	ohne Mehrpreis	●	●	●	●	

Klassifizierung von Reifenparametern

In der Tabelle finden Sie die Spannen der Kraftstoffeffizienzklasse, der Nasshaftungsklasse und der Klasse des externen Rollgeräuschs zu den unterschiedlichen Reifengrößen der Audi A5 Limousine, des Audi A5 Avant, der Audi S5 Limousine und des Audi S5 Avant.

	Reifengröße	Kraftstoffeffizienzklasse	Nasshaftungsklasse	Klasse des externen Rollgeräuschs in dB		Schneegriffigkeit	Eisgriffigkeit
Sommerreifen	225/55 R 17	A	A	70-69	B-A	nein	nein
	235/45 R 18	A	B-A	72-69	B-A	nein	nein
	245/40 R 19	C-A	B-A	71-69	B-A	nein	nein
	245/35 R 20	C-B	A	72-68	B-A	nein	nein
Winterreifen	215/55 R 17	C	C	70	B	ja	nein
	235/45 R 18	C	B	71	C-B	ja	nein
	245/40 R 19	C	B-A	72	B	ja	nein

Erläuterungen



Kraftstoffeffizienz

Die Kraftstoffeffizienzklasse der Reifen variiert in Abhängigkeit vom Rollwiderstand zwischen den folgenden Abstufungen:

- ▶ A sind die effizientesten Reifen und sparen Kraftstoff.
- ▶ E sind die am wenigsten effizienten Reifen und verbrauchen am meisten Kraftstoff.



Nasshaftung

Die Nasshaftungsklasse informiert über die Bremseigenschaften bei nassen Witterungsbedingungen und reicht von

- ▶ A (größte Sicherheit) bis
- ▶ E (geringste Sicherheit).



Rollgeräusch

Das Rollgeräusch der Reifen bzw. der Außengeräuschpegel wird in Dezibel (dB) gemessen und anstelle von XY mit einer Zahl angegeben. Zusätzlich wird das Rollgeräusch dreistufig in A, B und C eingeteilt.



Schneegriffigkeit

Mit diesem Zeichen gekennzeichnete Reifen sind für die Nutzung bei extremen Schneeverhältnissen geeignet.



Eisgriffigkeit

Mit diesem Zeichen gekennzeichnete Reifen sind für Straßenoberflächen mit Eisschicht oder fester Schneedecke ausgelegt.

Eisreifen sind für Straßenoberflächen mit Eisschicht oder fester Schneedecke ausgelegt und sollten nur bei sehr schwierigen Witterungsverhältnissen (z. B. niedrigen Temperaturen) zum Einsatz kommen. Der Einsatz von Eisreifen bei weniger schwierigen Witterungsverhältnissen (z. B. Nässe oder wärmeren Temperaturen) kann, insbesondere im Hinblick auf Nasshaftung, Handhabung und Verschleiß, zu einer suboptimalen Leistung führen.

Weitere Hinweise:

Der Kraftstoffverbrauch kann durch umweltschonende Fahrweise erheblich reduziert werden. Zur Verbesserung der Kraftstoffeffizienz und der Nasshaftung ist der Reifendruck regelmäßig zu prüfen. Die Anhaltewege müssen immer beachtet werden.

Weitere Informationen finden Sie unter:

<https://www.audi.de/de/brand/de/neuwagen/eu-reifenlabel.html>

Hinweise:

Die gezielte Bestellung eines bestimmten Reifenfabrikats ist aus logistischen und produktionstechnischen Gründen nicht möglich.

Nähere Details zu den Reifenparametern erhalten Sie bei Ihrem Audi Partner.

Abmessungen

Audi A5 Limousine

Angaben in mm

Angaben der Abmessungen bei Fahrzeugleergewicht; Fahrzeughöhe mit Dachantenne

* Breite Schulterraum. ** Breite Ellbogenraum. *** Maximaler Kopfraum.

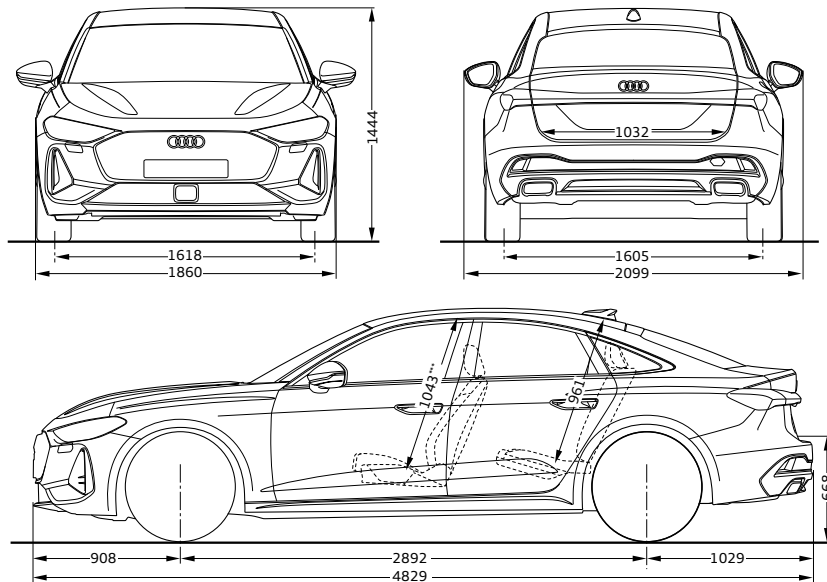

Audi A5 Avant

Angaben in mm

Angaben der Abmessungen bei Fahrzeugleergewicht; Fahrzeughöhe mit Dachantenne

* Breite Schulterraum. ** Breite Ellbogenraum. *** Maximaler Kopfraum.

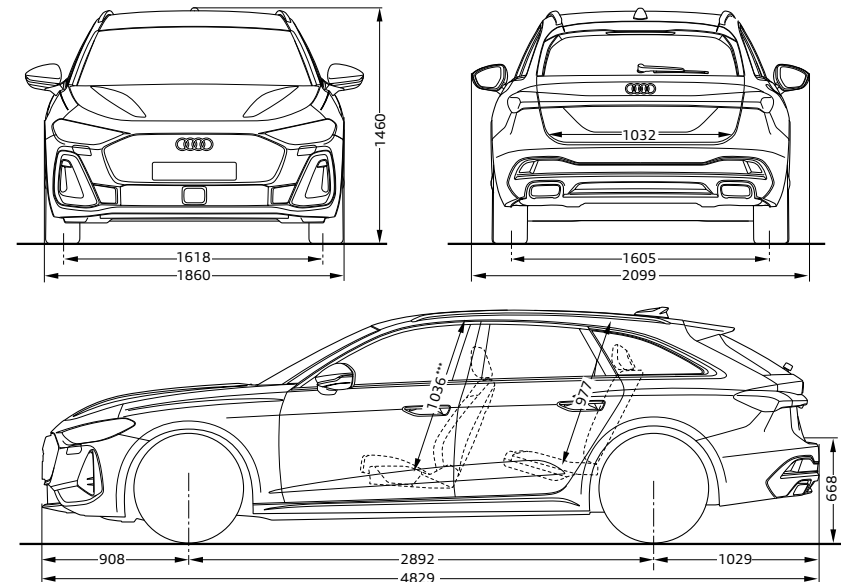

Hinweis: Bei den angegebenen Werten handelt es sich um auf Datenbasis ermittelte Nominalwerte. Sie basieren auf zum Zeitpunkt der Ermittlung vorliegenden Datenständen und definierter Ausstattungsvariante.

Audi S5 Limousine

Angaben in mm

Angaben der Abmessungen bei Fahrzeugleergewicht; Fahrzeughöhe mit Dachantenne

* Breite Schulterraum. ** Breite Ellbogenraum. *** Maximaler Kopfraum.

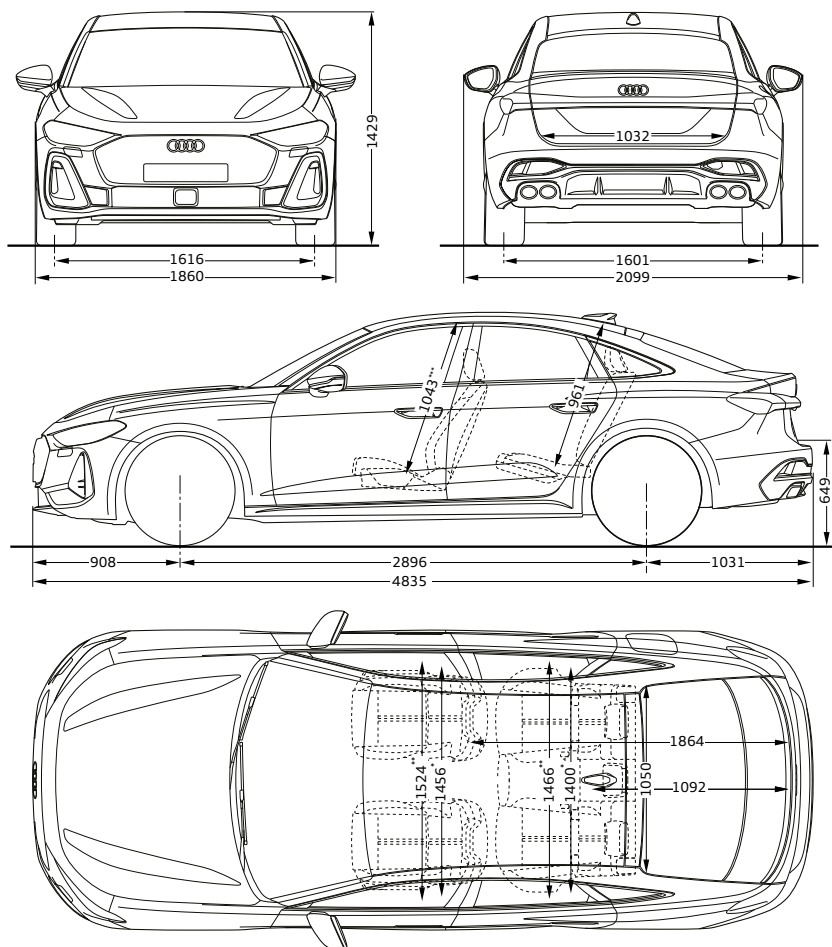

Audi S5 Avant

Angaben in mm

Angaben der Abmessungen bei Fahrzeugleergewicht; Fahrzeughöhe mit Dachantenne

* Breite Schulterraum. ** Breite Ellbogenraum. *** Maximaler Kopfraum.

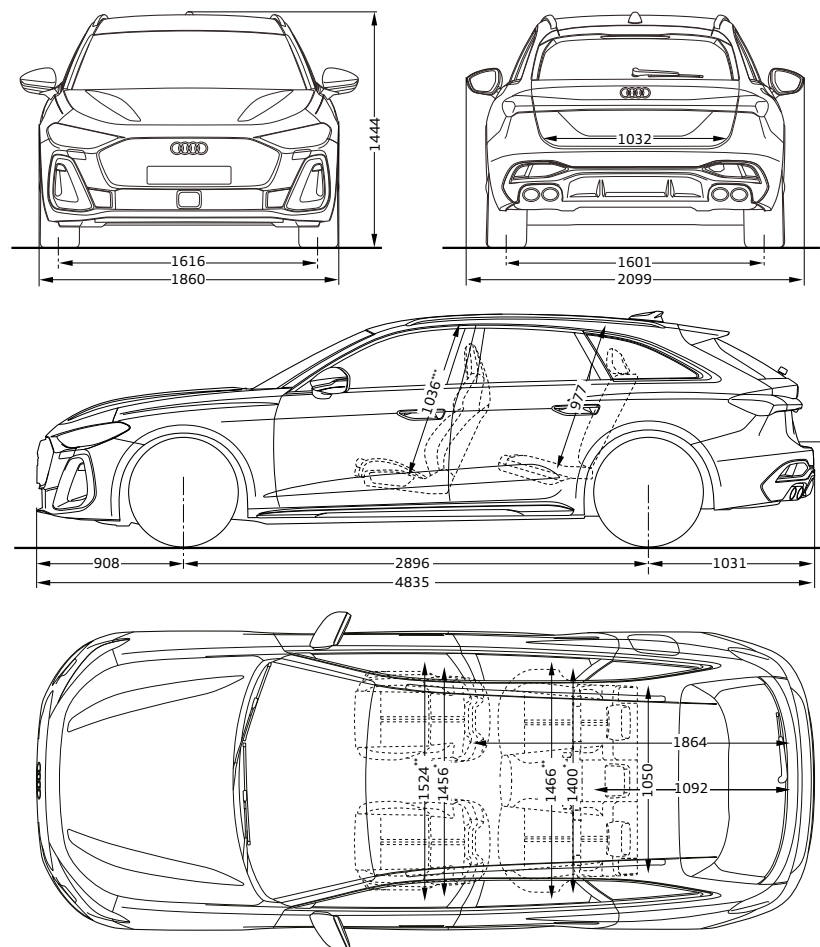

Hinweis: Bei den angegebenen Werten handelt es sich um auf Datenbasis ermittelte Nominalwerte. Sie basieren auf zum Zeitpunkt der Ermittlung vorliegenden Datenständen und definierter Ausstattungsvariante.

Technische Daten

Modell		Audi A5 TFSI 110 kW		Audi A5 TFSI 150 kW	
Leistung/ Drehmoment	Zylinder/Hubraum in cm ³	4/1.984		4/1.984	
	max. Leistung ⁶³ in kW (PS) bei min ⁻¹	110 (150)/3.900–6.000		150 (204)/4.300–6.000	
	max. Drehmoment in Nm bei min ⁻¹	280/1.400–3.600		340/2.000–4.000	
Kraftübertragung	Antriebsart	Frontantrieb		Frontantrieb	
	Getriebeart	S tronic 7-Gang		S tronic 7-Gang	
Gewicht/Volumen		Limousine	Avant	Limousine	Avant
	Leergewicht ⁶⁴ in kg	1.770	1.785	1.770	1.785
	zul. Gesamtgewicht in kg	2.295	2.315	2.295	2.315
	zul. Dachlast/Stützlast in kg	90/80	90/80	90/80	90/80
	zul. Anhängelast ⁶⁵ in kg				
	▶ ungebremst	750	750	750	750
	▶ bei 8 % Steigung	1.700	1.700	1.700	1.700
	▶ bei 12 % Steigung	1.500	1.500	1.500	1.500
	Tankinhalt ca. in l	56	56	56	56
	Gepäckraumvolumen ca. in l (hinter 1. Sitzreihe, maximal)	445 (1.299)	476 (1.424)	445 (1.299)	476 (1.424)
Fahrleistung	Höchstgeschwindigkeit in km/h	216	214	248	245
	Beschleunigung 0–100 km/h in s	9,8	9,8	7,8	7,8
Kraftstoffverbrauch (kombiniert)⁶⁶	Kraftstoffart	Super schwefelfrei ROZ 95 ⁶⁷		Super schwefelfrei ROZ 95 ⁶⁷	
	l/100 km	7,5–6,6	7,6–6,7	7,5–6,6	7,6–6,8
CO₂-Emissionen (kombiniert)⁶⁶	g/km	171–150	174–153	171–151	174–154
CO₂-Klasse		F–E	F–E	F–E	F–E
Emissionsnorm		Euro 6e	Euro 6e	Euro 6e	Euro 6e

Erläuterungen zu den Fußnoten finden Sie ab Seite 159.

Modell		Audi A5 TFSI quattro 150 kW		Audi A5 TDI 150 kW	
Leistung/ Drehmoment	Zylinder/Hubraum in cm ³	4/1.984		4/1.968	
	max. Leistung ⁶³ in kW (PS) bei min ⁻¹	150 (204)/4.300–6.000		150 (204)/3.800–4.200 (mit MHEV plus-Technologie ⁶⁸)	
	max. Drehmoment in Nm bei min ⁻¹	340/2.000–4.000		400/1.750–3.250	
Kraftübertragung	Antriebsart	Allradantrieb quattro mit ultra-Technologie		Frontantrieb	
	Getriebeart	S tronic 7-Gang		S tronic 7-Gang	
Gewicht/Volumen		Limousine	Avant	Limousine	Avant
	Leergewicht ⁶⁴ in kg	1.825	1.840	1.895	1.910
	zul. Gesamtgewicht in kg	2.355	2.375	2.410	2.430
	zul. Dachlast/Stützlast in kg	90/80	90/80	90/80	90/80
	zul. Anhängelast ⁶⁵ in kg				
	▶ ungebremst	750	750	750	750
	▶ bei 8 % Steigung	1.900	1.900	1.900	1.900
	▶ bei 12 % Steigung	1.700	1.700	1.700	1.700
Tankinhalt ca. in l	56	56	60	60	
Gepäckraumvolumen ca. in l (hinter 1. Sitzreihe, maximal)	445 (1.299)	476 (1.424)	417 (1.271)	448 (1.396)	
Fahrleistung	Höchstgeschwindigkeit in km/h	245	242	242	240
	Beschleunigung 0–100 km/h in s	7,6	7,6	7,7	7,7
Kraftstoffverbrauch (kombiniert)⁶⁶	Kraftstoffart	Super schwefelfrei ROZ 95 ⁶⁷	Super schwefelfrei ROZ 95 ⁶⁷	Diesel schwefelfrei ⁶⁹	Diesel schwefelfrei ⁶⁹
	l/100 km	7,7–6,9	7,9–7,1	5,5–4,8	5,6–4,9
CO₂-Emissionen (kombiniert)⁶⁶	g/km	176–158	180–161	143–125	146–128
CO₂-Klasse		G–F	G–F	E–D	E–D
Emissionsnorm		Euro 6e	Euro 6e	Euro 6e	Euro 6e

Erläuterungen zu den Fußnoten finden Sie ab Seite 159.

Technische Daten

Modell		Audi A5 TDI quattro 150 kW		Audi S5 TFSI	
Leistung/ Drehmoment	Zylinder/Hubraum in cm ³	4/1.968		6/2.995	
	max. Leistung ⁶³ in kW (PS) bei min ⁻¹	150 (204)/3.800–4.200 (mit MHEV plus-Technologie ⁶⁸)		270 (367)/5.500–6.300 (mit MHEV plus-Technologie ⁶⁸)	
	max. Drehmoment in Nm bei min ⁻¹	400/1.750–3.250		550/1.700–4.000	
Kraftübertragung	Antriebsart	Allradantrieb quattro mit ultra-Technologie		Permanenter Allradantrieb quattro mit Sportdifferenzial	
	Getriebeart	S tronic 7-Gang		S tronic 7-Gang	
Gewicht/Volumen		Limousine	Avant	Limousine	Avant
	Leergewicht ⁶⁴ in kg	1.960	1.975	2.025	2.040
	zul. Gesamtgewicht in kg	2.470	2.490	2.500	2.520
	zul. Dachlast/Stützlast in kg	90/80	90/80	90/80	90/80
	zul. Anhängelast ⁶⁵ in kg				
	▶ ungebremst	750	750	750	750
	▶ bei 8 % Steigung	2.000	2.000	2.100	2.100
	▶ bei 12 % Steigung	1.800	1.800	1.900	1.900
	Tankinhalt ca. in l	60	60	56	56
Gepäckraumvolumen ca. in l (hinter 1. Sitzreihe, maximal)	417 (1.271)	448 (1.396)	417 (1.271)	448 (1.396)	
Fahrleistung	Höchstgeschwindigkeit in km/h	241	236	250 ⁷⁰	250 ⁷⁰
	Beschleunigung 0–100 km/h in s	6,9	6,9	4,5	4,5
Kraftstoffverbrauch (kombiniert) ⁶⁶	Kraftstoffart	Diesel schwefelfrei ⁶⁹	Diesel schwefelfrei ⁶⁹	Super schwefelfrei ROZ 95 ⁶⁷	Super schwefelfrei ROZ 95 ⁶⁷
	l/100 km	5,6–5,1	5,7–5,1	7,8–7,4	8,0–7,6
CO ₂ -Emissionen (kombiniert) ⁶⁶	g/km	147–133	150–135	178–169	182–171
CO ₂ -Klasse		E–D	E–D	G–F	G–F
Emissionsnorm		Euro 6e	Euro 6e	Euro 6e	Euro 6e

Erläuterungen zu den Fußnoten finden Sie ab Seite 159.

Erläuterungen

- 1 Unverbindliche Preisempfehlung des Herstellers, zzgl. Überführungs- und Zulassungskosten.
- 2 Glanzgedrehte, glanzgefräste, polierte oder teilpolierte Leichtmetallräder dürfen nicht bei winterlichen Straßenverhältnissen eingesetzt werden. Die Felgenoberfläche besitzt herstellungsbedingt keinen ausreichenden Korrosionsschutz und kann durch Streusalz oder Ähnliches dauerhaft beschädigt werden.
- 3 Ein Angebot der Audi Sport GmbH.
- 4 Bei der genannten Ausstattung handelt es sich um eine Sonderausstattung gegen Aufpreis.
- 5 Bitte beachten Sie: Die Systeme arbeiten nur innerhalb von Systemgrenzen und unterstützen beim Fahren. Die Verantwortlichkeit und notwendige Aufmerksamkeit im Straßenverkehr verbleiben bei der fahrenden Person.
- 6 Funktionsverfügbarkeit und Funktionsinhalte können je nach länderspezifischer Fahrzeugkonfiguration abweichen.
- 7 Abhängig von länderspezifischer Verfügbarkeit.
- 8 Das Smartphone muss folgende Voraussetzungen erfüllen:
 - ▶ Wir empfehlen ein USB-Kabel von Audi Original Zubehör.
 - ▶ Bei Apple-Geräten werden mindestens ein iPhone 5 sowie die aktuelle iOS-Version empfohlen.
 - ▶ Bei Android-Geräten sind mindestens ein Android-Smartphone mit Android 8.0 oder höher notwendig sowie eine installierte Android Auto App (auf Smartphones mit Android 10.0 oder höher bereits installiert). Bei der Installation der Android Auto App können zusätzliche Verbindungskosten laut Mobilfunktarif anfallen.
- 9 Audi hat keinen Einfluss darauf, welche Smartphone-Applikationen über das Smartphone-Interface im Fahrzeug angezeigt werden können. Für die innerhalb der Applikationen angezeigten Inhalte und Funktionen sind die jeweiligen Anbieter verantwortlich.
- 10 Vergewissern Sie sich, dass keine Lebewesen (auch keine Tiere) im Fahrzeug zurückbleiben, bevor Sie das Fahrzeug verriegeln.
- 11 Für die Nutzung der Apps werden ein myAudi Account und eine Datenverbindung benötigt.
- 12 Informationen über kompatible Smartphones und Smartwatches erhalten Sie bei Ihrem Audi Partner.
- 13 Informationen zur Kompatibilität und Programmierung Ihrer bestehenden Systeme erhalten Sie bei Ihrem Audi Partner, über www.homelink.com sowie beim HomeLink®-Support unter der Telefonnummer (0) 0800 046635465.
- 14 Einschränkungen: Die Audi Neuwagen-Reifengarantie gilt nicht für Taxi-Unternehmen (Ausnahme: Chauffeurlimousinen), Euromobil-Fahrzeuge, Autovermieter und Fahrzeuge, die auf die AUDI AG zugelassen sind.
- 15 Die aktuelle Kompatibilität des iOS-/Android-Betriebssystems finden Sie in der Beschreibung der myAudi App im jeweiligen App Store. Vorherige Registrierung unter www.my.audi.com erforderlich.
- 16 Dieses Assistenzsystem arbeitet nur innerhalb von Systemgrenzen und unterstützt andere Verkehrsteilnehmende.
- 17 Nur in Verbindung mit Audi connect Navigation & Infotainment.
- 18 Nur in Verbindung mit Parkassistent plus, Bestandteil von Assistenzpaket Fahren und Parken mit Rückfahrkamera, Assistenzpaket Fahren und Parken mit Umgebungskamera sowie Assistenzpaket Fahren und Parken plus.
- 19 In Verbindung mit einem Fahrerassistenzsystem mit Rückfahrkamera ist bei der Anhängervorrichtung zusätzlich der Anhängerassistent enthalten.
- 20 Mikrofaser Dinamica ist ein Mikrofasermaterial, welches anteilig aus recycelten Polyesterfasern hergestellt wird.
- 21 Stoff Kaskade ist ein nachhaltiges Material, welches anteilig aus Recyclingfasern hergestellt wird.
- 22 Rechtshinweise zu Audi connect Notruf & Service mit Audi connect Remote & Control (IW3) finden Sie auf Seite 143.
- 23 Safelock wird nur über eine länderspezifische Codierung durch die Diebstahlwarnanlage aktiviert. Safelock allein ist keine Sonderausstattung und nicht separat wählbar.
- 24 Die aktuelle Kompatibilität des Betriebssystems finden Sie in der Beschreibung der myAudi App im jeweiligen App Store. Vorherige Registrierung unter www.my.audi.com erforderlich.
- 25 Verifikation Ihres myAudi Accounts beim Audi Partner oder über den Support notwendig. Auf dem Smartphone muss zuvor die kostenlose myAudi App installiert werden.
- 26 Die Nutzung des Head-up-Displays ist mit polarisierenden Sonnenbrillengläsern eingeschränkt.
- 27 Rechtshinweise zu Audi connect Navigation & Infotainment (IT3) finden Sie auf Seite 141.
- 28 Amazon, Alexa und alle zugehörigen Logos sind Marken oder eingetragene Marken von Amazon.com, Inc. oder eines damit verbundenen Unternehmens. Die Amazon Alexa-App ist ausschließlich in folgenden Ländern verfügbar: Deutschland, Österreich, Großbritannien, Irland, Frankreich, Spanien, Italien, USA, Kanada, Mexiko, Australien und Neuseeland. Für die Nutzung ist ein Amazon-Account notwendig. Die Verantwortung für die Funktionen und Inhalte von Amazon Alexa liegt bei Amazon. Bestimmte Alexa-Funktionen sind von Smart-Home-Technologie abhängig. Die System-sprache der MMI Navigation plus mit MMI touch muss auf eine von der Amazon Alexa-Integration unterstützte Sprache eingestellt sein. Weitere Informationen zur Verfügbarkeit erhalten Sie bei Ihrem Audi Partner. Die Bereitstellung des Zugangs zu Amazon Alexa obliegt Amazon und kann maximal für 3 Jahre ab Fahrzeugkauf sichergestellt werden.
- 29 Für die Buchung ist eine separate Anmeldung und Authentifikation bei unserem Mobilfunkpartner notwendig. Hierfür kommt ein separater Vertrag zwischen dem Mobilfunkpartner und Ihnen zustande. Im angegebenen Zeitraum bekommen Sie kostenlos 3 GB monatliches Datenvolumen. Die Verfügbarkeit des Datenpaketes ist länderspezifisch.
- 30 Das Herstellen einer kabellosen Verbindung zwischen Ihrem Smartphone und dem Fahrzeug erfordert eine 5-GHz-WLAN-Unterstützung im jeweiligen Verkaufsland des Fahrzeugs. Zusätzlich setzt die Nutzung der Wireless-Funktion das Ausstattungspaket Audi connect Notruf & Service mit Audi connect Remote & Control und/oder die Ausstattung MMI Navigation plus mit MMI touch voraus. Informationen über die Gegebenheiten in Ihrem Land erhalten Sie bei Ihrem Audi Partner. Das Smartphone muss außerdem folgende Voraussetzungen erfüllen:
 - ▶ Bei Apple-Geräten werden mindestens ein iPhone 5 sowie die aktuelle iOS-Version empfohlen. Dabei müssen WLAN, Bluetooth und Siri auf dem Smartphone eingeschaltet sein.
 - ▶ Bei Android-Geräten sind mindestens ein Android-Smartphone mit Android 9.0 oder höher notwendig sowie eine installierte Android Auto App (auf Smartphones mit Android 10.0 oder höher bereits installiert). Bei der Installation der Android Auto App können zusätzliche Verbindungskosten laut Mobilfunktarif anfallen.Informationen über kompatible Mobiltelefone erhalten Sie bei Ihrem Audi Partner.
- 31 Die initiale Laufzeit beträgt 3 Jahre kostenlos ab Neufahrzeugauslieferung an den Kunden. Danach kann die Funktion kostenpflichtig verlängert werden. Die Verfügbarkeit von In-Car Office ist länderspezifisch. Es wird eine aktive Datenverbindung benötigt. Für die Buchung ist eine separate Anmeldung und Authentifikation bei einem Mobilfunkpartner notwendig. Hierfür muss ein separater Vertrag zwischen dem Mobilfunkpartner und dem Nutzer/der Nutzerin abgeschlossen werden, wodurch zusätzliche Kosten entstehen können. Die Verfügbarkeit des Datenpakets ist länderspezifisch. Zusätzlich gibt es die Möglichkeit, über „Wifi Tethering“ eine Datenverbindung aufzubauen. Hierfür muss mit dem Smartphone ein persönlicher Hotspot aktiviert werden. Dabei können, abhängig vom Mobilfunkvertrag, zusätzliche Kosten anfallen. Informationen über kompatible Mobiltelefone erhalten Sie bei Ihrem Audi Partner.

Nutzungshinweise:

 - ▶ Es wird eine aktive Datenverbindung benötigt. Es können Zusatzkosten beim Mobilfunkanbieter entstehen.
 - ▶ Zur Nutzung des Dienstes wird ein myAudi Account benötigt, der mit dem Fahrzeug verbunden ist.
 - ▶ Um einen E-Mail-Account oder den Smartphone-Kalender anzubinden, den Anweisungen im MMI folgen.
 - ▶ Die Anbindung des Accounts über Benutzername und Passwort ist zunächst nur mit Microsoft (Outlook, Live, Hotmail, Office365) möglich. Eine Ausweitung auf weitere Provider ist geplant.
 - ▶ Die Anbindung des Kalenders kann alternativ über Bluetooth erfolgen. In-Car Office greift in diesem Fall auf die Kalenderapplikation des Smartphones zu.
 - ▶ Zur Nutzung von Geschäfts- bzw. Firmenaccounts bitte beachten, dass eventuell eine Freigabe des IT-Administrators des Firmennetzwerks benötigt wird.
- 32 Die Sprachenverfügbarkeit ist länderspezifisch. Über die Länder- und Sprachenverfügbarkeiten informieren Sie sich bitte bei Ihrem Audi Partner.
- 33 Der verfügbare Funktionsumfang kann zwischen den verschiedenen Ländern variieren.
- 34 Google und das Google-Logo sind eingetragene Marken von Google Inc.

Erläuterungen

³⁵ Ist in ausgewählten Städten verfügbar.

³⁶ Ist für ausgewählte Straßenzüge verfügbar.

³⁷ Abhängig von länderspezifischer Verfügbarkeit. Über die länderspezifische Städteanbindung des Dienstes informieren Sie sich bitte bei Ihrem Audi Partner. In den angebotenen Städten steht der Dienst an ausgewählten Ampeln zur Verfügung.

³⁸ Empfang ist abhängig von digitaler Netzverfügbarkeit.

³⁹ Inhalt und Umfang der Zusatzinformationen sind abhängig von Bereitstellung durch den jeweiligen Radiosender.

⁴⁰ USB Type-C® und USB-C® sind eingetragene Marken des USB Implementers Forum, Inc. Die Höhe der Ladeleistung und die damit verbundene Geschwindigkeit des Ladevorgangs hängen vom angeschlossenen Endgerät und den Umgebungsbedingungen ab und können variieren. Die maximale Leistung kann nur unter idealen Bedingungen zur Verfügung gestellt werden. Sie kann durch äußere Einflüsse wie Temperatur und Sonneneinstrahlung beeinflusst werden. Beim Erreichen der maximalen Betriebstemperatur reduziert das USB Power-Ladegerät seine Ladeleistung automatisch. Außerdem ist die maximale Ladeleistung vom Endgerät und dem verwendeten Ladeprofil abhängig.

⁴¹ Abhängig von länderspezifischer Verfügbarkeit. Nähere Informationen zu Functions on Demand erhalten Sie bei Ihrem Audi Partner. Nach Auslieferung des Fahrzeugs können weitere Functions on Demand-Funktionen bei Bedarf über den myAudi Shop gebucht werden. Dazu besuchen Sie einfach den Online-Shop, den Sie über myAudi erreichen. Dort kann auch die passende Laufzeit gewählt werden.

⁴² Vorherige Registrierung und Verifizierung als Hauptnutzer_in unter www.my.audi.com erforderlich. Dieser Dienst verwendet personenbezogene Daten.

⁴³ Bitte beachten Sie: Für die Kontrolle der in der Betriebsanleitung definierten wartungsrelevanten Verschleißteile und Fahrzeugzustände ist die fahrende Person vollumfänglich verantwortlich. Dazu sind die Warnsymbole in den Displays zu beachten. Die vorgeschriebenen Wartungs- und Serviceintervalle sind unbedingt einzuhalten.

⁴⁴ Eine nicht bestimmungsgemäße Nutzung der Anschlussbuchse für das On-Board-Diagnosesystem kann Funktionsstörungen verursachen.

⁴⁵ Betrifft aktuell einige Audi e-tron Fahrzeuge in Europa: Prädiktionsmodell für Hochvolt-System und Battery Care.

⁴⁶ Betrifft Rückrufaktionen und Servicemaßnahmen inklusive Software-Updates betroffener Fahrzeuge.

⁴⁷ Übermittlung der im MMI eingestellten Sprache. Die Sprachenverfügbarkeit des Notrufs ist länderabhängig.

⁴⁸ Vorherige Anmeldung und Aktivierung der Funktion unter www.my.audi.com notwendig.

⁴⁹ Motorstart ohne Fahrzeugschlüssel nicht möglich.

⁵⁰ Nur in Verbindung mit der optionalen Standheizung.

⁵¹ Nur in Verbindung mit der optionalen Diebstahlwarnanlage. Nur, wenn Push-Mitteilungen erlaubt worden sind, um Benachrichtigungen zu erhalten.

⁵² Informationen über compatible Mobiltelefone erhalten Sie bei Ihrem Audi Partner.

⁵³ Das System hat einen rein informativen Charakter.

⁵⁴ Funktionsverfügbarkeit und Funktionsinhalte können je nach Land und Fahrzeugkonfiguration abweichen.

⁵⁵ Nur in Verbindung mit werkseitig verbauter Anhängervorrichtung.

⁵⁶ Funktionsinhalte können je nach Länderverfügbarkeit und Fahrzeugkonfiguration abweichen.

⁵⁷ Hat die fahrende Person die Hände am Lenkrad, kann der adaptive Fahrassistent innerhalb von 60 Sekunden automatisiert anfahren. Hat die fahrende Person die Hände nicht am Lenkrad, sind es 30 Sekunden. Danach muss die fahrende Person das Anfahren initiieren.

⁵⁸ Nur in Verbindung mit Assistenzpaket Schutz- und Warnsysteme plus.

⁵⁹ Verfügbar in folgenden Sprachen: Niederländisch, Englisch (UK), Englisch (US), Französisch (FR), Französisch (CA), Italienisch, Deutsch, Japanisch, Koreanisch (Süd), Chinesisch (Mandarin), Russisch und Spanisch (ESP).

⁶⁰ Abhängig von der im Fahrzeug vorhandenen Sonderausstattung.

⁶¹ Versicherungsleistungen werden durch den Audi VersicherungsService, Zweigniederlassung der Volkswagen Versiche-

rungsdienst GmbH, Gifhorner Str. 57, 38112 Braunschweig, vermittelt und von der Volkswagen Autoversicherung AG, Gifhorner Str. 57, 38112 Braunschweig, als Risikoträger erbracht. Gültig für Privatkunden und gewerbliche Einzelabnehmer, die einen Pkw (ohne Vermietung) zulassen. In Kombination mit Leasing nur für Privatkunden erhältlich. Maßgeblich sind die Versicherungsbedingungen und Zusatzvereinbarungen der Volkswagen Autoversicherung AG.

⁶² Fahrerassistenzsysteme können bei Konzernfahrzeugen der Marken VW, VW Nutzfahrzeuge mit Pkw-Zulassung, Audi, SEAT, ŠKODA und CUPRA mit einer Erstzulassung ab 2017 als zusätzliches Tarifmerkmal den Versicherungsbeitrag der Kfz-Haftpflichtversicherung senken.

⁶³ Der angegebene Wert wurde nach dem vorgeschriebenen Messverfahren (UN-R 85 in der gegenwärtig geltenden Fassung) ermittelt.

⁶⁴ Fahrzeugleergewicht mit fahrender Person (75 kg) und Kraftstoffbehälter zu 90 % gefüllt, ermittelt nach der VO (EU) 1230/2012 in der gegenwärtig geltenden Fassung. Durch Sonderausstattungen können sich das Leergewicht und der Luftwiderstandsbeiwert des Fahrzeugs erhöhen, wodurch die mögliche Nutzlast bzw. Höchstgeschwindigkeit entsprechend verringert wird.

⁶⁵ Mit zunehmender Höhe verringert sich zwangsläufig die Motorleistung. Ab 1.000 m über Meereshöhe und je weitere 1.000 m sind jeweils 10 % vom Spannungsgewicht (zul. Anhängelast + zul. Gesamtgewicht des Zugfahrzeugs) abzuziehen. Gültiger Wert Anhängelast bei werkseitig verbauter Anhängervorrichtung. Bei gewerblicher Nutzung des Fahrzeugs mit Anhängervorrichtung benötigen Sie unter bestimmten Voraussetzungen ein EG-Kontrollgerät.

⁶⁶ Die Angaben zu Kraftstoffverbrauch, Stromverbrauch, CO₂-Emissionen und elektrischer Reichweite wurden nach dem gesetzlich vorgeschriebenen Messverfahren „Worldwide Harmonized Light Vehicles Test Procedure“ (WLTP) gemäß Verordnung (EG) 715/2007 ermittelt. Zusatzausstattungen und Zubehör (Anbauteile, Reifenformat usw.) können relevante Fahrzeugparameter wie z. B. Gewicht, Rollwiderstand und Aerodynamik verändern und neben Witterungs- und Verkehrsbedingungen sowie dem individuellen Fahrverhalten den Kraftstoffverbrauch, den Stromverbrauch, die CO₂-Emissionen, die elektrische Reichweite und die Fahrleistungswerte eines Fahrzeugs beeinflussen. Weitere Informationen zu WLTP finden Sie unter www.audi.de/wltp.

⁶⁷ Die Verwendung von unverbleitem Kraftstoff Super schwefelfrei ROZ 95 nach DIN EN 228 wird empfohlen. Wenn nicht verfügbar: unverbleiter Kraftstoff Normal schwefelfrei ROZ 91 nach DIN EN 228 mit geringer Leistungsminde- rung. Kraftstoffqualität bleifrei ROZ 95 mit einem maximalen Ethanolanteil von 10 % (E10) ist grundsätzlich verwendbar. Die Angaben zum Verbrauch beziehen sich auf den Betrieb mit Kraftstoff ROZ 95 nach 692/2008/EG.

⁶⁸ Das fortschrittliche MHEV plus-System auf Basis eines 48-Volt-Bordnetzes unterstützt konventionelle TFSI- und TDI-Motoren und kombiniert verminderte CO₂-Emissionen mit gleichzeitig gesteigerter Performance. Der Triebstranggenerator (TSG) und eine zusätzliche 48-Volt-Lithium-Eisenphosphat-Batterie ermöglichen elektrische Fahranteile, elektrisches Parken und Rangieren sowie deutlich gesteigerte Rekuperationsleistung. Dies führt zu einer Verbrauchsreduktion und CO₂-Einsparung. Der Triebstranggenerator (TSG) hat zudem eine Boostfunktion, die kurzzeitig eine elektrische Leistung von bis zu 18 kW zum Verbrennungsmotor beisteuern kann. Dies ermöglicht ein sehr gutes Anfahrverhalten sowie hohe Agilität.

⁶⁹ Die Verwendung von Diesel schwefelfrei nach DIN EN 590 wird empfohlen. Wenn nicht verfügbar: Diesel nach DIN EN 590.

⁷⁰ Höchstgeschwindigkeit elektronisch abgeregelt.

Hinweis: Sonderausstattung ersetzt in der Regel die entsprechende Serienausstattung.



Audi Vorsprung durch Technik



AUDI AG
85045 Ingolstadt
www.audi.de
Stand: 09. Januar 2025

Die Angaben zu Preisen, Lieferumfang, Kraftstoff-/Stromverbrauch, CO₂-Emissionen, Leistung und zu sonstigen technischen Daten entsprechen den zum Zeitpunkt der Drucklegung vorhandenen Kenntnissen. Irrtümer, Druckfehler und Änderungen bleiben vorbehalten. Der jeweils aktuelle Datenstand kann unter www.audi.de abgerufen werden. Nachdruck, auch auszugsweise, nur mit schriftlicher Genehmigung der AUDI AG.

Alle Angaben basieren auf den Merkmalen des deutschen Marktes. Marktindividuell kann es zu Abweichungen kommen.